



HINNASTO
1.5.2026

Myynti ja tekninen tuki Puhelin 020 123 3233
Sähköposti myynti@vilpe.com

Mika Järvinen, tekninen myyjä 040 041 1762
Antti Einesalo, tekninen myyjä 040 048 5226
Jukka Lohi, tekninen myyjä 040 826 0199

Nina Tyni, myyntipäällikkö 040 015 4767

Outi Heikkilä, aluemyyntipäällikkö, Etelä-Suomi, Itä-Suomi ① 040 848 4820

Mikko Pirkola, aluemyyntipäällikkö, Länsi-Suomi, Keski-Suomi, Ahvenanmaa ② 050 368 3754

Tuula Liikanen, aluemyyntipäällikkö, Pohjois-Suomi ③ 040 549 3005

Tom Tapanila, Tuotepäällikkö, rakennustuotteet 040 039 3592

Päätoimipaikka (Vaasa) Puhelinvaihte 020 123 3200
Kauppatie 9
65610 Mustasaari

Pääkaupunkiseudun noutomyymälä
Härkähaankuja 10, 01730 Vantaa

Sähköpostiosoitteiden muoto on
etunimi.sukunimi@vilpe.com

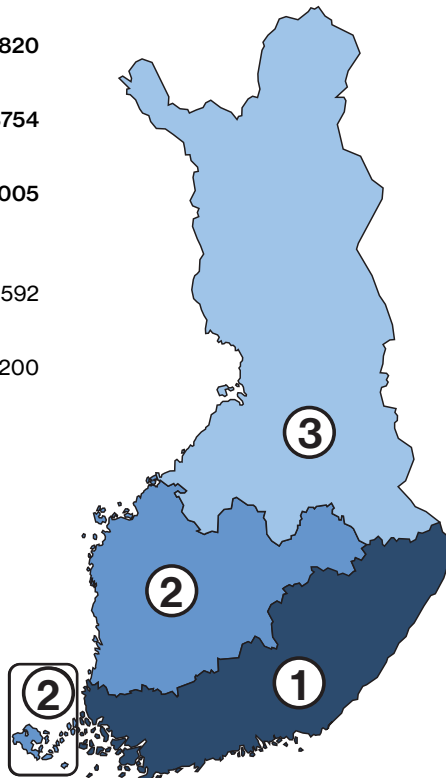

020 123 3233
myynti@vilpe.com

> [VILPE.COM](https://vilpe.com)



Myynti- ja toimitusehdot elinkeinonharjoittajille 1.4.2026 alkaen

Tämä hinnasto on voimassa sitoumuksetta 1.4.2026 lähtien ja kumoo kaikki aiemmat hinnastot. VILPE Oy pidättää oikeuden tuotteiden ja hintojen muutoksiin ilman ennakoilmoitusta.

Toimitusehto on EXW Mustasaari Vantaa Incoterms 2020 (noudettuna). Kuormalavaveloitus 15,00 €/kpl. Pientilauslisä 6 €: Veloitamme 6 € kaikista alle 350 € tilauksista, jotka toimitetaan tai noudetaan Mustasaaresta tai Vantaalta.

Hinnat eivät sisällä arvonlisäveroa. Hintoihin lisätään voimassa olevan verokannan mukainen arvonlisävero.

Yllä mainittujen ehtojen lisäksi sovelletaan VILPE Oy:n Yleisiä myyntiehtoja ja Takuehtoja.

VILPE Oy

Y-tunnus 0558172-1

Huom, hinnoittelurakenne on muuttunut.

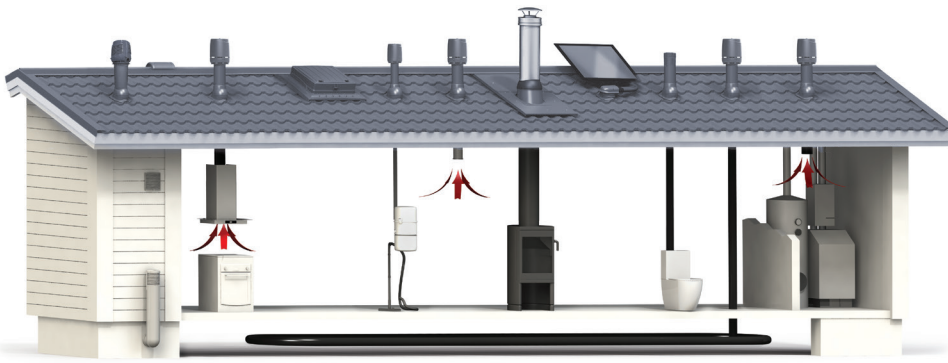

VILPE-perheeseen kuuluu täydellinen valikoima ilmanvaihdon päätelaitteita ja kattotarvikkeita. VILPE-tuotteista muodostetaan kokonaisuuksia, joiden asentaminen on helppoa, koska kaikki asennustarvikkeet ja ohjeet sisältyvät pakkauksiin. Ainutlaatuisen pitkät VILPE-takuut koskevat vain kokonaisuuksia, joissa on käytetty aitoja VILPE-tuotteita.

P-sarjan putket ja läpiviennit

P-sarjan huippumurit ja ilmanvaihdon poistoputket saadaan läpiviennin avulla johdettua tiiviisti katon läpi. VILPE-läpiviennit voidaan asentaa kaikille katoille tavallisimpiin kattokaltevuuksiin. Läpivientisarja valitaan aina vesikaton katemateriaalin mukaisesti. Kaikki P-sarjan huippumurit ja poistoputket sopivat kaikkiin läpivientityyppeihin. P-sarjan XL-huippumurit ja XL-ilmanvaihdon poistoputket vaativat aina XL-läpiviennin.



S-sarja vaakasuoralle tasopinnalle

S-sarjan huippumurit ja ilmanvaihdon poistot on tarkoitettu asennettaviksi ilmanvaihtokanavaan hormin tai äänenvaimentimen päälle vaakasuoralle tasopinnalle. Näin ne sopivat myös loiville katoille. S-huippumureita ja S-ilmanvaihdon poistoja käytetään esimerkiksi kerros- ja rivitaloissa, joihin halutaan huoneistokohmainen ilmanvaihto. S-sarjan huippumurin avulla voidaan myös vanha painovoimainen ilmanvaihtojärjestelmä muuttaa koneelliseksi saneerauskohteissa.



C-sarja konesaumakaton kartioon

C-sarjan -huippumureita ja -ilmanvaihdon poistoja käytetään P-sarjan tuotteiden tavoin ratkaisuihin, joissa putki halutaan johtaa katon ja kartion läpi. Erona on, että C-sarjan -huippumurit ja -ilmanvaihdon poistot asennetaan peltisevän katon tekemän peltikartion päähän. Kartion yläosan pitää olla huippumurin tai poistoputken koosta riippuen Ø 170 mm, 230 mm tai 315 mm.



Loivien kattojen tuotteet

VILPE-tuoteperheeseen kuuluu laaja valikoima erikoiskiinnikkeitä, tiivisteitä ja alipainetuulettimia kattorakentamisen tarpeisiin. Huopa Korkea -läpivientien avulla on mahdollista asentaa kaikki P-sarjan halkaisijaltaan 110 - 250 mm huippumurit ja poistoputket loiville katoille. Läpivientien padotuskorkeus täyttää kaikki määräykset.



P-sarjan läpiviennit tiilikatolle	4
P-sarjan läpiviennit peltikatolle	4
P-sarjan läpiviennit huopakatolle	6
P-sarjan muut läpiviennit ja lisätarvikkeet	6
P-sarjan tuuletusputket	7
P-sarjan poistoputket	8
P-sarjan huippumurit ECo	9
P-sarjan huippumurit E	10
S-sarjan poistoputket	10
S-sarjan poistoputket 315-630	10
S-sarjan huippumurit ECo	11
S-sarjan huippumurit E	13
C-sarjan tuuletusputket	13
C-sarjan poistoputket	13
C-sarjan huippumurit ECo	14
C-sarjan huippumurit E	15
Tuloilmaputket	15
ECo Ideal	16
Huippumurien säätimet	16
Huippumurien huoltosarjat	17
Takkaimuri	17
VILPE Sense	18
Wive-korvausilmaventtiili	18
Säleiköt	20
Putkiyhteet ja hyönteisverkot	20
IO-seinäelementit	20
Solar-läpiviennit	22
Kumiantennin- ja putkentiivisteet	22
Rakenteiden tuuletus	23
Ross-tuulettimet	23
Piipun läpiviennit	25
Kattoluukut	27
Huopakaton tiivisteet	27
Peltikaton tiivisteet	28
Höyrynsulkutiivisteet	28
PVC-tiivisteet	29
Alipainetuulettimet	29
Teräskaivot	30
Kiinnikkeet	31
Muut tuotteet	35
Kiinnikkeiden valintataulukko	36
VILPE-maksimikattokaltevuudet	37
VILPE-huippumureiden pikavalintaopas	38
Huippumureiden tekniset tiedot	39
Poistoputkien ja tuloputkien virtausarvot	40
Suoritusarvot ja virtaustekniset ominaisuudet	41
Säleikkö ja Ross ilmapuhtausaukko	42
Vleiset myyntiehdot	43

Tuotelistauksen ohjeet

Kpl/ltk	Pakkaukoko eli yhteen pakkaukseen sisältyvä määrä. Tilausmäärä on oltava jaollinen pakkauksoolla.
Kpl/lava	Lavakoko eli yhteen lavan sisältyvä määrä. Lava on EUR-lava (80 x 120 cm), jonka korkeus on 120 cm, ellei toisin mainita.
Toimitus	Varasto/Tilaus. Tilaus tarkoittaa, että tuotetta ei varastoida, vaan se valmistetaan tilauksesta, mikä pidentää hieman toimitusaikaa.

P-sarjan läpiviennit tiilikatolle



	Malli	Kpl/ltk	Kpl/lava	Toimitus	LVI-nro	Tuotenumro	€/kpl ALV 0%	
TIILI CLICK LÄPIVIENTI Käyttökohteet: Yleisimmät betonitiilikatteet. Korvaa yhden 2-aaltoisen kattotiilen, jonka leveys on 330 mm. Käytetään VILPE:n P-sarjan Ø 110–125:mm tuuletus- ja poistoputkien sekä huippumureiden kanssa. Poikkeuksena läpiviennin kanssa sopii käytettäväksi myös 160 mm:n eristämätön tuuletusputki sekä 160 mm:n P-sarjan Intake-tuloputki. Sisältö: Läpivienti, Click aluskatetiiviste, ruuvit, sapluuna/asennusohje.	Musta	8	32	Varasto	7820652	360042	117,50	
	Ruskea	8	32	Varasto	7820653	360044	117,50	
	Harmaa	8	32	Varasto	7820654	360047	117,50	
	Punainen	8	32	Varasto	7820655	360048	117,50	
	Tiilenpunainen	8	32	Varasto	7820656	360049	117,50	
	Antrasiitti	8	32	Tilaus	7820657	36004D	117,50	

UNITILE CLICK LÄPIVIENTI

Käyttökohteet: Kaikki tiilikatteet (betoni-, savi-, erikoistiilet, 1- ja 2-aaltoiset ja sileät tiilet). Käytetään VILPE:n P-sarjan Ø 110–125:mm tuuletus- ja poistoputkien sekä huippumureiden kanssa. Poikkeuksena läpiviennin kanssa sopii käytettäväksi myös 160 mm:n eristämätön tuuletusputki sekä 160 mm:n P-sarjan Intake-tuloputki.
Sisältö: Läpivienti, Click aluskatetiiviste, ruuvit, sapluuna/asennusohje.

Musta	1	12	Varasto	7820676	360112	181,50
Ruskea	1	12	Varasto	7820677	360114	181,50
Harmaa	1	12	Varasto	7820678	360117	181,50
Punainen	1	12	Tilaus	7820679	360118	181,50
Tiilenpunainen	1	12	Varasto	7820680	360119	181,50
Antrasiitti	1	12	Varasto	7820681	36011D	181,50



VITTINGE CLICK LÄPIVIENTI

Käyttökohteet: Vittinge-savitiilikatteet. Käytetään VILPE:n P-sarjan Ø 110–125:mm tuuletus- ja poistoputkien sekä huippumureiden kanssa. Poikkeuksena läpiviennin kanssa sopii käytettäväksi myös 160 mm:n eristämätön tuuletusputki sekä 160 mm:n P-sarjan Intake-tuloputki.
Mitat: 1-kouruinen (360038) 410 x 240 mm, kouru K 65 mm; 2-kouruinen (360039) 410 x 275 mm, kouru K 55 mm.
Sisältö: Läpivienti, Click aluskatetiiviste, ruuvit, sapluuna/asennusohje.

1-aaltainen (E13)	12	48	Varasto	7820651	360038	137,50
2-aaltainen (T11)	12	48	Varasto	7820692	360039	137,50



EVO CLICK LÄPIVIENTI

Käyttökohteet: Ormax EVO -laattatiilikatteet (pituus 420 mm, leveys 330 mm). Käytetään VILPE:n P-sarjan Ø 110–125:mm tuuletus- ja poistoputkien sekä huippumureiden kanssa. Poikkeuksena läpiviennin kanssa sopii käytettäväksi myös 160 mm:n eristämätön tuuletusputki sekä 160 mm:n P-sarjan Intake-tuloputki.
Sisältö: Läpivienti, Click aluskatetiiviste, ruuvit, sapluuna/asennusohje.

Musta	10	40	Varasto	7820682	360072	131,50
Harmaa	10	40	Varasto	7820670	360077	131,50
Tiilenpunainen	10	40	Tilaus	7820671	360079	131,50
Antrasiitti	10	40	Varasto	7820672	36007D	131,50



XL TIILI LÄPIVIENTI

Käyttökohteet: Yleisimmät betonitiilikatteet. Korvaa kaksi 2-kouruista kattotiiltä L 330 mm, K 27-40 mm. HUOM! VILPE XL-läpiviennit sopivat vain VILPE XL-poistoputkiin ja XL-huippumureihin, Ø 160 - 250 mm.
Sisältö: Läpivienti, XL-aluskaterengas, ruuvit.

Musta	1	6	Varasto	7813612	740102	171,50
Ruskea	1	6	Varasto	7813614	740104	171,50
Harmaa	1	6	Varasto	7813617	740107	171,50
Punainen	1	6	Varasto	7813618	740108	171,50
Tiilenpunainen	1	6	Varasto	7813619	740109	171,50



XL UNIVERSAL LÄPIVIENTI



Käyttökohteet: Profiloituidut pelti- ja tiilikatteet. (Korvaa aikaisemman XL Pelti-läpivientisarjan.) Muotoillaan itse katon profiiliin mukaiseksi. HUOM! XL-läpivientejä käytetään VILPE P-sarjan XL-kokoisten Ø 160 - 250 mm:n tuuletus- ja poistoputkien sekä huippumureiden kanssa.
Sisältö: Läpivienti, 2-osainen XL-aluskaterengas, kiinnitysruuvit, asennusohje.

Musta	1	4	Varasto	7813622	735502	180,00
Ruskea	1	4	Varasto	7813624	735504	180,00
Harmaa	1	4	Varasto	7813627	735507	180,00
Punainen	1	4	Tilaus	7813628	735508	180,00
Tiilenpunainen	1	4	Tilaus	7813629	735509	180,00



P-sarjan läpiviennit peltikatolle



	Malli	Kpl/ltk	Kpl/lava	Toimitus	LVI-nro	Tuotenumro	€/kpl ALV 0%	
CLASSIC LOIVA CLICK LÄPIVIENTI Käyttökohteet: Sileäpintaiset rivipeltikatteet. Laipan alla paksu uritettu kumitiiviste. Käytetään VILPE:n P-sarjan Ø 110–125:mm tuuletus- ja poistoputkien sekä huippumureiden kanssa. Poikkeuksena läpiviennin kanssa sopii käytettäväksi myös 160 mm:n eristämätön tuuletusputki sekä 160 mm:n P-sarjan Intake-tuloputki. Sisältö: Läpivienti, Click aluskatetiiviste, ruuvit, sapluuna/asennusohje. Valikoimassa konesaumatuille peltikatoille. C-sarjan tuotteet asennetaan peltisepän asentaman kartion päälle.	Musta	6	48	Varasto	7820694	360132	113,50	
	Ruskea	6	48	Varasto	7820695	360134	113,50	
	Harmaa	6	48	Varasto	7820696	360137	113,50	
	Punainen	6	48	Varasto	7820697	360138	113,50	
	Tiilenpunainen	6	48	Varasto	7820698	360139	113,50	
	Vaaleanharmaa	6	48	Varasto	7820693	360131	113,50	
Antrasiitti	6	48	Varasto	7820699	36013D	113,50		
CLASSIC VINO CLICK LÄPIVIENTI Käyttökohteet: Sileäpintaiset rivipeltikatteet. Laipan alla paksu uritettu kumitiiviste. Käytetään VILPE:n P-sarjan Ø 110–125:mm tuuletus- ja poistoputkien sekä huippumureiden kanssa. Poikkeuksena läpiviennin kanssa sopii käytettäväksi myös 160 mm:n eristämätön tuuletusputki sekä 160 mm:n P-sarjan Intake-tuloputki. Sisältö: Läpivienti, Click aluskatetiiviste, ruuvit, sapluuna/asennusohje.	Musta	12	48	Varasto	7820683	360122	111,00	
	Ruskea	12	48	Varasto	7820684	360124	111,00	
	Vihreä	12	48	Varasto	7820685	360126	111,00	
	Harmaa	12	48	Varasto	7820686	360127	111,00	
	Punainen	12	48	Varasto	7820688	360128	111,00	
	Tiilenpunainen	12	48	Varasto	7820689	360129	111,00	
	Vaaleanharmaa	12	48	Varasto	7820687	360121	111,00	
	Antrasiitti	12	48	Varasto	7820691	36012D	111,00	

*EUR-240

*Myös Vantaan myymälässä

VILPE®



	Malli	Kpl/ltk	Kpl/lava	Toimitus	LVI-nro	Tuotenumro	€/kpl	ALV 0%	
CARISMA CLICK LÄPIVIENNI									
Käyttökohteet: Benders Carisma -betonitiilikatteet. Läpivienti korvaa yhden kattotiilen.									
Läpivientilevy kiinnitetään ruoteeseen samoilla ruuveilla kuin Benders Carisma -kattotiilet, uppokantainen ruostumaton lapetiliiruuvi 4,5 × 40 mm.									
Käytetään VILPEN P-sarjan Ø 110–125 mm tuuletus- ja poistoputkien sekä huippumureiden kanssa. Poikkeuksena läpiviennin kanssa sopii käytettäväksi myös 160 mm:n eristämätön tuuletusputki sekä 160 mm:n P-sarjan Intake-tuloputki.									
Värit: Musta (Benders musta ja graniitti), tiilenpunainen ja harmaa (Benders grafiitti ja keskiharmaa).									
Sisältö: Läpivientilevy, Click aluskatetiiviste, asennusohjeet sekä tiiviste.									
	Musta			Tilaus	7813617	746052	178,00		
	Harmaa			Tilaus	7813612	746057	178,00		
	Tiilenpunainen			Tilaus	7813618	746059	178,00		
MUOTOKATE CLICK LÄPIVIENNI									
Käyttökohteet: Pyöreäharjaiset (tiilikuvioiset) muotopeltikatteet. Tiilikuvion pituus ≥ 350 mm, korkeus 39 mm. Läpivienti on muotoiltava, ja sen alapuolelle istutettu kumitiiviste varmistaa vedenpitävyyden. Käytetään VILPEN P-sarjan Ø 110–125 mm tuuletus- ja poistoputkien sekä huippumureiden kanssa.									
Poikkeuksena läpiviennin kanssa sopii käytettäväksi myös 160 mm:n eristämätön tuuletusputki sekä 160 mm:n P-sarjan Intake-tuloputki.									
Sisältö: Läpivienti, Click aluskatetiiviste, ruuvit, sapluuna/asennusohje.									
	Musta	6	48	Varasto	7820700	360142	115,50		
	Ruskea	6	48	Varasto	7820701	360144	115,50		
	Vihreä	6	48	Varasto	7820702	360146	115,50		
	Harmaa	6	48	Varasto	7820703	360147	115,50		
	Punainen	6	48	Varasto	7820704	360148	115,50		
	Tiilenpunainen	6	48	Varasto	7820705	360149	115,50		
	Antrasiitti	6	48	Varasto	7820706	36014D	115,50		
NERA CLICK LÄPIVIENNI									
Käyttökohteet: Ruukin Finnera tai Finnera Plus -katteet. Käytetään VILPEN P-sarjan Ø 110–125 mm tuuletus- ja poistoputkien sekä huippumureiden kanssa.									
Poikkeuksena läpiviennin kanssa sopii käytettäväksi myös 160 mm:n eristämätön tuuletusputki sekä 160 mm:n P-sarjan Intake-tuloputki.									
Sisältö: Läpivienti, Click aluskatetiiviste, ruuvit, sapluuna/asennusohje.									
	Musta	12	48	Varasto	7820658	360052	111,00		
	Ruskea	12	48	Varasto	7820659	360054	111,00		
	Harmaa	12	48	Varasto	7820660	360057	111,00		
	Punainen	12	48	Tilaus	7820661	360058	111,00		
	Tiilenpunainen	12	48	Tilaus	7820662	360059	111,00		
	Antrasiitti	12	48	Varasto	7820664	36005D	111,00		
PELTI CLICK LÄPIVIENNI									
Käyttökohteet: Matalaprofiiliset peltikatteet (<38 mm). Läpiviennin tiivisyys perustuu kumikartiioon, jonka alareunaan on valettu muotoiltava alumiinilaippa.									
Käytetään VILPEN P-sarjan Ø 110–125 mm tuuletus- ja poistoputkien sekä huippumureiden kanssa. Poikkeuksena läpiviennin kanssa sopii käytettäväksi myös 160 mm:n eristämätön tuuletusputki sekä 160 mm:n P-sarjan Intake-tuloputki.									
Sisältö: Läpivienti, Click-aluskatetiiviste, tiivisterengas, ruuvit, sapluuna/asennusohje.									
	Musta	6	24	Varasto	7820649	360022	152,00		
	Ruskea	6	24	Varasto	7820642	360024	152,00		
	Vihreä	6	24	Varasto	7820644	360026	152,00		
	Harmaa	6	24	Varasto	7820645	360027	152,00		
	Punainen	6	24	Varasto	7820646	360028	152,00		
	Tiilenpunainen	6	24	Varasto	7820647	360029	152,00		
	Vaaleanharmaa	6	24	Varasto	7820643	360021	152,00		
	Antrasiitti	6	24	Varasto	7820648	36002D	152,00		
AALTO CLICK LÄPIVIENNI									
Käyttökohteet: Ruukin Aaltokainen-kate. Käytetään VILPEN P-sarjan Ø 110–125 mm tuuletus- ja poistoputkien sekä huippumureiden kanssa.									
Poikkeuksena läpiviennin kanssa sopii käytettäväksi myös 160 mm:n eristämätön tuuletusputki sekä 160 mm:n P-sarjan Intake-tuloputki.									
Sisältö: Läpivienti, Click aluskatetiiviste, ruuvit, sapluuna/asennusohje.									
	Musta	6	48	Varasto	7820666	360062	116,50		
	Ruskea	6	48	Varasto	7820667	360064	116,50		
	Harmaa	6	48	Varasto	7820668	360067	116,50		
	Punainen	6	48	Tilaus	7820669	360068	116,50		
	Tiilenpunainen	6	48	Varasto	7820665	36006D	116,50		
	Antrasiitti	6	48	Varasto	7820665	36006D	116,50		
XL CLASSIC LÄPIVIENNI									
Käyttökohteet: Sileäpintaiset pystysaumakatteet. Laipan alla on paksu uritettu kumitiiviste. HUOM! XL-läpivientejä käytetään VILPE P-sarjan XL-kokoisten Ø 160 - 250 mm:n tuuletus- ja poistoputkien sekä huippumureiden kanssa.									
Minimikattokaltevuus 1:5 (11,5°). Mikäli läpivienti asennetaan loivemmalle kuin 11,5°, pitää läpiviennin ja putken liitoskohta tiivistää säänkestävällä liimamassalla. Näin estetään sulamisvesien vuoto putken ja liitoskohdan välistä.									
Sisältö: Läpivienti, 2-osainen XL-aluskaterengas, sapluuna ja kiinnitysruuvit. Valikoimassa konesaumatuille peltikatoille. C-sarjan tuotteet asennetaan peltisepän asentaman kartion päälle.									
	Musta	1	12	Varasto	7813642	732542	148,50		
	Ruskea	1	12	Varasto	7813644	732544	148,50		
	Harmaa	1	12	Varasto	7813647	732547	148,50		
	Punainen	1	12	Varasto	7813648	732548	148,50		
	Tiilenpunainen	1	12	Varasto	7813649	732549	148,50		
	Vaaleanharmaa	1	12	Varasto	7820564	732541	148,50		
	Antrasiitti	1	12	Varasto	7820601	73254D	148,50		
XL UNIVERSAL MK1 LÄPIVIENNI									
Käyttökohteet: Tiilikuvioiset peltikatteet, joiden aaltoväli on 183,3 mm, kuvionpituus 350 mm ja profiilin korkeus noin 39 mm. HUOM! XL-läpivientejä käytetään VILPE P-sarjan XL-kokoisten Ø 160 - 250 mm:n tuuletus- ja poistoputkien sekä huippumureiden kanssa.									
Sisältö: Läpivienti, 2-osainen XL-aluskaterengas, kiinnitysruuvit, asennusohje.									
	Musta	1	4	Varasto	7820038	735512	194,00		
	Ruskea	1	4	Varasto	7820039	735514	194,00		
	Harmaa	1	4	Varasto	7820041	735517	194,00		
	Punainen	1	4	Tilaus	7820042	735518	194,00		
	Tiilenpunainen	1	4	Tilaus	7820043	735519	194,00		
XL UNIVERSAL LÄPIVIENNI									
Käyttökohteet: Profiloituidut pelti- ja tiilikatteet. (Korvaa aikaisemman XL Pelti-läpivientisarjan.) Muotoillaan itse katon profiilin mukaiseksi. HUOM! XL-läpivientejä käytetään VILPE P-sarjan XL-kokoisten Ø 160 - 250 mm:n tuuletus- ja poistoputkien sekä huippumureiden kanssa.									
Sisältö: Läpivienti, 2-osainen XL-aluskaterengas, kiinnitysruuvit, asennusohje.									
	Musta	1	4	Varasto	7813622	735502	180,00		
	Ruskea	1	4	Varasto	7813624	735504	180,00		
	Harmaa	1	4	Varasto	7813627	735507	180,00		
	Punainen	1	4	Tilaus	7813628	735508	180,00		
	Tiilenpunainen	1	4	Tilaus	7813629	735509	180,00		

P-sarjan läpiviennit huopakatolle



	Malli	Kpl/ltk	Kpl/lava	Toimitus	LVI-nro	Tuotenro	€/kpl	ALV 0%	
HS LÄPIVIENTI Käyttökohteet: Pala- ja rullahuopakatteet sekä tasaiset laattakatteet. Sisältö: Läpivienti, ruuvit, asennusohje.	Musta	1	20	Varasto	7820106	741062	94,60		
	Ruskea	1	20	Tilaus	7820107	741064	94,60		
	Harmaa	1	20	Varasto	7820109	741067	94,60		
HUOPA LÄPIVIENTI Käyttökohteet: Uudet huopakatteet. Asennetaan kahden huopakerroksen väliin. Minimikattokaltevuus 1:5 (11,5°). Mitat: Laipan leveys 150 mm. Sisältö: Läpivienti.	Musta	15	60	Varasto	7813114	74002	94,60		
	Harmaa	15	60	Varasto	7813115	740037	94,60		
HUOPA KORKEA -LÄPIVIENTI Käyttökohteet: Huopakatteet, kun kattokaltevuus on vähemmän kuin 1:5 (11,5 astetta). Mitat: Padotuskorkeus 200 mm. Sisältö: Läpivienti.	Musta	14	56	Varasto	7814192	740752	110,00		
	Harmaa	14	56	Varasto	7814197	740757	110,00		
	Vaaleanharmaa	14	56	Varasto	7820731	740751	110,00		
COLLAR EPDM -KAULUS Käyttökohteet: Huopa-läpivienti Korkean asentamiseen EPDM-katteelle. Sisältö: EPDM-materiaalista valmistettu kaulus.	Collar	5	120*	Varasto	7813632	75700	39,70		
COLLAR PVC KAULUS Käyttökohteet: Huopa-läpivienti Korkean asentamiseen PVC-katteelle. Sisältö: PVC-materiaalista valmistettu kaulus.	Harmaa	10	400*	Varasto	7813634	75703	38,35		
	Vaaleanharmaa	10	400*	Varasto	7820001	75702	38,35		
XL HUOPA LÄPIVIENTI Käyttökohteet: Huopakatteet. Asennus kahden huopakerroksen väliin. HUOM! XL-läpivientejä käytetään VILPE P-sarjan XL-kokoisten Ø 160 - 250 mm:n tuuletus- ja poistoputkien sekä huippumureiden kanssa. Minimikattokaltevuus 1:5 (11,5°). Mitat: Laipan leveys 150 mm. Sisältö: Läpivienti.	Musta	5	20	Varasto	7813632	740042	148,50		
	Ruskea	5	20	Tilaus	7813634	740044	148,50		
	Harmaa	5	20	Varasto	7813637	740047	148,50		
XL HUOPA KORKEA -LÄPIVIENTI Käyttökohteet: Huopakatteet, kun kattokaltevuus on vähemmän kuin 1:5 (11,5 astetta). HUOM! XL-läpivientejä käytetään VILPE P-sarjan XL-kokoisten Ø 160 - 250 mm:n tuuletus- ja poistoputkien sekä huippumureiden kanssa. Mitat: Padotuskorkeus 300 mm. Sisältö: Läpivienti.	Musta		50*	Varasto	7820000	740052	169,50		
	Harmaa		50*	Varasto	7820001	740057	169,50		
	Vaaleanharmaa	1	50*	Varasto	7820732	740051	169,50		

P-sarjan muut läpiviennit ja lisätarvikkeet



	Malli	Kpl/ltk	Kpl/lava	Toimitus	LVI-nro	Tuotenro	€/kpl	ALV 0%	
DECRA CLICK LÄPIVIENTI Käyttökohteet: Decra-kate. Käytetään VILPEn P-sarjan Ø 110–125:mm tuuletus- ja poistoputkien sekä huippumureiden kanssa. Poikkeuksena läpiviennin kanssa sopii käytettäväksi myös 160 mm:n eristämätön tuuletusputki sekä 160 mm:n P-sarjan Intake-tuloputki. Sisältö: Läpivienti, aluskatetiiviste Click, ruuvit, sapluuna/asennusohje.	Musta	6	48	Varasto	7820650	360002	113,50		
VARTTI 177/57 -LÄPIVIENTI Käyttökohteet: Vartti, Tupla-Vartti tai Minerit-Ranch -katteet. Käytetään VILPEn P-sarjan Ø 110–125:mm tuuletus- ja poistoputkien sekä huippumureiden kanssa. Poikkeuksena läpiviennin kanssa sopii käytettäväksi myös 160 mm:n eristämätön tuuletusputki sekä 160 mm:n P-sarjan Intake-tuloputki. Sisältö: Läpivienti.	Musta		50	Varasto	7813100	74007	138,00		
CLICK ALUSKATETIIVISTE Käyttökohteet: Käytetään VILPE-läpivientien kanssa aluskatteen kiinnittämiseen ruoteisiin. Estää veden valumista lämmöneristeisiin. Uusi Click aluskatteentiiviste on kaksiosainen. Osat kiinnittyvät toisiinsa painamalla, joten liimamassaa ei tarvita. Sisältö: Click-aluskatetiiviste.	Click	20	160	Varasto	7820718	73252	21,45		

*EUR-240

*Myös Vantaan myymälässä



P-sarjan muut läpiviennit ja lisätarvikkeet



	Malli	Kpl/ltk	Kpl/lava	Toimitus	LVI-nro	Tuoteno	€/kpl ALV 0%	
2K ALUSKATETIIVISTE Käyttökohteet: VILPE-läpivientien kanssa aluskatteen kiinnittämiseen ruoteisiin. Varmistaa, että aluskatteen ja katemateriaalin liitos on täysin vedenpitävä. Sisältö: Aluskatteen 2K-tiiviste, kiinnitysnaostat, ruuvit, asennusohje/sapluunat aluskatteen tiivisteelle.	Aluskatteen 2K-tiiviste	1	24	Varasto [®]	7820590	73212	31,55	
	Musta (bulk)	30	240	Varasto [®]	7813312	73213	22,65	

XL ALUSKATETIIVISTE

Käyttökohteet: XL-Aluskaterengas estää veden valumisen eristeisiin. Sisältyy useimpiin VILPE XL läpivientisarjoihin (ei XL Huopa-läpivienteihin).
Sisältö: 2-osainen XL-Aluskaterengas

XL-Aluskatteen tiiviste	100	Varasto [®]	7813610	73204	34,25
-------------------------	-----	----------------------	---------	-------	-------



P-sarjan tuuletusputket

	Malli	Kpl/ltk	Kpl/lava	Toimitus	LVI-nro	Tuoteno	€/kpl ALV 0%	
110P/IS/500 TUULETUSPUTKI Käyttökohteet: Eristetty viemärin tuuletusputki. Lisäksi tarvitaan katteen mukaan valittava VILPE-kattoläpivienti ja tarvittaessa taipuisa putki. Käytettäessä Radon-tuulettimena tarvitaan lisäksi VILPE FLOW hattu-160. Mitat: Putken sisähalkaisija 110 mm. Ulkomitta Ø 160 mm. Korkeus kattopinnasta n. 500 mm. Sisältö: Tuuletusputki, kiinnitysruuvit.	Musta	12	48	Varasto [®]	7813312	74161	120,50	
	Ruskea	12	48	Varasto [®]	7813314	741664	120,50	
	Vihreä	12	48	Varasto [®]	7813318	741666	120,50	
	Harmaa	12	48	Varasto [®]	7813319	741667	120,50	
	Punainen	12	48	Varasto [®]	7813316	741668	120,50	
	Tiilenpunainen	12	48	Varasto [®]	7813317	741669	120,50	
	Vaaleanharmaa	12	48	Varasto [®]	7820131	741661	120,50	
	Antrasiitti	12	48	Varasto [®]	7820608	74166D	120,50	

110P/IS/900 TUULETUSPUTKI

Käyttökohteet: Eristetty viemärin tuuletusputki. Lisäksi tarvitaan katteen mukaan valittava VILPE-kattoläpivienti ja tarvittaessa taipuisa putki. Käytettäessä Radon-tuulettimena tarvitaan lisäksi VILPE FLOW -hattu 160.
Mitat: Putken sisähalkaisija 110 mm. Ulkomitta Ø 160 mm. Korkeus kattopinnasta n. 900 mm.
Sisältö: Tuuletusputki, kiinnitysruuvit.

Musta	1	6	Varasto	7820565	741732	236,00
-------	---	---	---------	---------	--------	--------



FLOW HATTU 160

Käyttökohteet: Ulkomitoitaan Ø 160 mm VILPE-putken päähän kiinnitettävä FLOW-sadehattu. Sopii myös eristettyihin putkiin, joiden sisähalkaisija on 110 tai 125 mm ja putken ulkohalkaisija on 160 mm.
Sisältö: FLOW-hattu.

Musta	12	48	Varasto [®]	7820286	350072	68,60
Ruskea	12	48	Varasto [®]	7820287	350074	68,60
Vihreä	12	48	Varasto [®]	7820288	350076	68,60
Harmaa	12	48	Varasto [®]	7820289	350077	68,60
Punainen	12	48	Varasto [®]	7820290	350078	68,60
Tiilenpunainen	12	48	Varasto [®]	7820291	350079	68,60
Vaaleanharmaa	12	48	Varasto [®]	7820292	350071	68,60
Antrasiitti	10	80	Varasto	7820609	35007D	68,60



110P/500 TUULETUSPUTKI

Käyttökohteet: Eristämätön tuuletusputki. Putken lisäksi tarvitaan katteen mukaan valittava VILPE-kattoläpivienti. Ullakottilan ja kattorakenteiden tuuletukseen tarvitaan putken lisäksi VILPE FLOW hattu 110.
Mitat: Kanavakoko Ø 110 mm. Korkeus kattopinnasta n. 500 mm.
Sisältö: Tuuletusputki, kiinnitysruuvit.

Musta	15	60	Varasto [®]	7813302	74110	69,70
Ruskea	15	60	Varasto [®]	7813304	741124	69,70
Vihreä	14	60	Poistuva	7813308	741126	69,70
Harmaa	15	60	Varasto [®]	7813309	741127	69,70
Punainen	15	60	Varasto [®]	7813306	741128	69,70
Tiilenpunainen	15	60	Varasto [®]	7813307	741129	69,70
Vaaleanharmaa	15	60	Varasto	7820025	741121	69,70



FLOW HATTU 110

Käyttökohteet: Ulkomitoitaan Ø 110 mm VILPE-putken päähän kiinnitettävä FLOW-sadehattu (eristämätön Ø 110 putki).
Sisältö: FLOW-hattu.

Musta	22	88	Varasto [®]	7820293	350222	41,90
Ruskea	22	88	Varasto [®]	7820294	350224	41,90
Vihreä	22	88	Tilaus	7820295	350226	41,90
Harmaa	22	88	Varasto [®]	7820296	350227	41,90
Punainen	22	88	Varasto [®]	7820297	350228	41,90
Tiilenpunainen	22	88	Varasto	7820298	350229	41,90
Vaaleanharmaa	22	88	Varasto	7820299	350221	41,90



160P/500 TUULETUSPUTKI

Käyttökohteet: Eristämätön tuuletusputki. Putken lisäksi tarvitaan katteen mukaan valittava VILPE-kattoläpivienti. Ullakottilan ja kattorakenteiden tuuletukseen tarvitaan putken lisäksi AP FLOW HATTU 160.
Mitat: Kanavakoko Ø 160 mm. Korkeus kattopinnasta n. 500 mm.
Sisältö: Tuuletusputki, kiinnitysruuvit.

Musta	12	48	Varasto [®]	7820495	74160	86,00
Ruskea	12	48	Varasto	7820496	741604	86,00
Harmaa	12	48	Varasto [®]	7820497	741607	86,00
Punainen	12	48	Tilaus	7820498	741608	86,00
Tiilenpunainen	12	48	Tilaus	7820499	741609	86,00
Vaaleanharmaa	48	48	Tilaus	7820592	741601	86,00



*EUR-240

®Myös Vantaan myymälässä

P-sarjan tuuletusputket



	Malli	Kpl/ltk	Kpl/lava	Toimitus	LVI-nro	Tuotenumero	€/kpl ALV 0%	
AP HATTU FLOW 160 Käyttökohteet: Ulkomitoiltaan Ø 160 mm olevan putken päähän kiinnitettävä sadehattu. Käytetään VILPE 160P/500 Tuuletusputki/Alipainetuuletin -tuotteen kanssa. Sisältö: Hattu.	Musta	18	72	Varasto [®]	7820500	731622	40,70	
	Ruskea	18	72	Varasto [®]	7820501	731624	40,70	
	Harmaa	18	72	Varasto [®]	7820502	731627	40,70	
	Punainen	18	72	Tilaus	7820503	731628	40,70	
	Tiilenpunainen	18	72	Varasto	7820504	731629	40,70	
	Vaaleanharmaa	18	72	Varasto	7820591	731621	40,70	
PAKKASMANTTELI 110/475 Käyttökohteet: Vanhojen Ø 110 mm viemäriputkien eristämiseen sekä ulkoasun ja värin uudistamiseen. Mitat: Ulkohalkaisija 160 mm ja korkeus 475 mm. Sisältö: Pakkasmantteli, kiinnitysruuvit.	Musta	15	60	Varasto [®]	7813270	74172	96,80	
	Ruskea	15	60	Varasto [®]	7813264	741744	96,80	
	Harmaa	15	60	Varasto [®]	7813267	741747	96,80	
	Punainen	15	60	Varasto	7813268	741748	96,80	
	Tiilenpunainen	15	60	Varasto	7813269	741749	96,80	
PAKKASMANTTELI 110/865 Käyttökohteet: Vanhojen Ø 110 mm viemäriputkien eristämiseen sekä ulkoasun ja värin uudistamiseen. Varmista riittävä kiinnitys tuulisilla alueilla. Mitat: Ulkohalkaisija 160 mm ja korkeus 865 mm. Sisältö: Pakkasmantteli, kiinnitysruuvit.	Musta	1	9	Varasto	7820635	741722	164,50	
TAIPUISA PUTKI 110 Käyttökohteet: Tuuletusputken liittäminen Ø 110 viemäriin. Mitat: Ø 110 Sisältö: Taipuisa putki, kiristimet kiinnitystä varten. Taipuisaa putkea ei saa käyttää kulmayhteenä, eikä kumi saa jäädä venytykseen asennuksen jälkeen.	Taipuisa putki 110	1	360*	Varasto [®]	7820147	74204	37,30	
SUPISTEKAPPALE 75/110 Käyttökohteet: Taipuisan putken yhdistämiseen Ø 75 mm putkeen. Mitat: Ø 75/110 mm Sisältö: Supistekappale.	Adaptteri	20	240	Varasto [®]	7820010	74203	8,80	

P-sarjan poistoputket



	Malli	Kpl/ltk	Kpl/lava	Toimitus	LVI-nro	Tuotenumero	€/kpl ALV 0%	
125P/IS/700 FLOW POISTOPUTKI Käyttökohteet: Ilmanvaihdon eristetty poistoputki, jossa FLOW-sarjan hattu. Sisäputki, jossa huulitiivistä, sinkittyä teräsohutelevyä. Pakkaukseen sisältyy 15 mm:ä paksu ja 200 mm:ä korkea eristeholkki, joka helpottaa tuotteen eristämistä läpiviennin kohdalta. Putken lisäksi tarvitaan katteen mukaan valittava VILPE-kattoläpivienti. Mitat: Kanavakoko Ø 125 mm, ulkomitta Ø 160 mm, korkeus kattopinnasta n. 700 mm. Sisältö: Putki, FLOW-hattu, kiinnitysruuvit.	Musta	1	12	Varasto [®]	7820265	350002	186,00	
	Ruskea	1	12	Varasto [®]	7820266	350004	186,00	
	Vihreä	1	12	Varasto	7820267	350006	186,00	
	Harmaa	1	12	Varasto [®]	7820268	350007	186,00	
	Punainen	1	12	Varasto	7820269	350008	186,00	
	Tiilenpunainen	1	12	Varasto	7820270	350009	186,00	
	Vaaleanharmaa	1	12	Varasto	7820271	350001	186,00	
	Antrasiitti	1	12	Varasto	7820610	35000D	186,00	
	160P/IS/700 FLOW XL POISTOPUTKI Käyttökohteet: Ilmanvaihdon eristetty poistoputki, jossa FLOW-sarjan hattu. Sisäputki, jossa huulitiivistä, sinkittyä teräsohutelevyä. Putken lisäksi tarvitaan katteen mukaan valittava VILPE XL-kattoläpivienti. Mitat: Kanavakoko Ø 160 mm, ulkomitta Ø 300 mm, korkeus kattopinnasta n. 700 mm. Sisältö: Putki, FLOW-hattu, kiinnitysruuvit.	Musta	1	4	Varasto [®]	7820349	350112	
Ruskea		1	4	Varasto [®]	7820350	350114	391,00	
Harmaa		1	4	Varasto [®]	7820352	350117	391,00	
Punainen		1	4	Varasto	7820353	350118	391,00	
Tiilenpunainen		1	4	Varasto	7820354	350119	391,00	
Vaaleanharmaa		1	4	Varasto	7820627	350111	391,00	
Antrasiitti		1	4	Varasto	7820611	35011D	391,00	
200P/IS/700 FLOW XL POISTOPUTKI Käyttökohteet: Ilmanvaihdon eristetty poistoputki, jossa FLOW-sarjan hattu. Putken lisäksi tarvitaan katteen mukaan valittava VILPE XL-kattoläpivienti. Mitat: Kanavakoko Ø 200 mm, ulkomitta Ø 300 mm, korkeus kattopinnasta n. 700 mm. Sisältö: Putki, FLOW-hattu, kiinnitysruuvit.		Musta	1	4	Varasto [®]	7820355	350122	464,00
	Ruskea	1	4	Varasto [®]	7820356	350124	464,00	
	Harmaa	1	4	Varasto [®]	7820358	350127	464,00	
	Punainen	1	4	Varasto	7820359	350128	464,00	
	Tiilenpunainen	1	4	Varasto	7820360	350129	464,00	
	Vaaleanharmaa	1	4	Varasto	7820540	350121	464,00	
	Antrasiitti	1	4	Varasto	7820612	35012D	464,00	

*EUR-240

®Myös Vantaan myymälässä

P-sarjan poistoputket



250P/IS/700 FLOW XL POISTOPUTKI

Käyttökohteet: Ilmanvaihdon eristetty poistoputki, jossa FLOW-sarjan hattu. Putken lisäksi tarvitaan katteen mukaan valittava VILPE XL-kattoläpivienti. Huom. Kun tätä poistoputkea käytetään XL-läpiviennin kanssa, eristeelle jää tilaa alle 2 mm. Jotta 250 mm:n ilmanvaihtokanava saadaan eristettyä vesikaton läpiviennin kohdalla, suosittelemme käyttämään S-sarjan poistoa kanavakoossa 250 mm. S-sarjan tuotteet asennetaan ilmanvaihtokanavan hordin tai äänenvaimentimen päälle vaakasuoralle tasopinnalle.
Mitat: Kanavakoko Ø 250 mm, ulkomitta Ø 300 mm, korkeus kattopinnasta n. 700 mm.
Sisältö: Putki, FLOW-hattu, kiinnitysruuvit.

Malli	Kpl/ltk	Kpl/lava	Toimitus	LVI-nro	Tuoteno	€/kpl ALV 0%
Musta	1	4	Varasto	7820361	350142	521,00
Ruskea	1	4	Varasto	7820362	350144	521,00
Harmaa	1	4	Varasto	7820364	350147	521,00
Punainen	1	4	Tilaus	7820365	350148	521,00
Tiilenpunainen	1	4	Tilaus	7820366	350149	521,00
Vaaleanharmaa	1	4	Tilaus	7820539	350141	521,00



P-sarjan huippuimurit Eco



ECO110P/700 FLOW HUIPPUIMURI

Tuotteen kuvaus: Energiatehokas huippuimuri radontuulettukseen. Ohjattavissa m.m. Eco Moottorisäätimen, Eco Potentiometrin ja taloautomaatiojärjestelmän avulla 0-10 V jännitteellä. Imurissa ulkoinen huoltokytin. Soveltuu myös ekokäymälän tuulettimiksi. Tuotteessa on tasavirtamoottori (EC). Radonimuri ei sovellu huoneilmanvaihtoon. Imurin lisäksi tarvitaan katteen mukaan valittava VILPE-kattoläpivienti.
Mitat: Kanavakoko Ø 110 mm, ulkomitta Ø 225 mm, korkeus kattopinnasta n. 700 mm.
Sisältö: Huippuimuri, kiinnitysruuvit, Asennus-, käyttö- ja huolto-ohje.

Musta	1	12	Varasto	7820330	350262	608,00
Ruskea	1	12	Varasto	7820331	350264	608,00
Harmaa	1	12	Varasto	7820333	350267	608,00
Punainen	1	12	Tilaus	7820334	350268	608,00
Tiilenpunainen	1	12	Varasto	7820335	350269	608,00
Vaaleanharmaa	1	12	Tilaus	7820329	350261	608,00
Antrasiitti	1	12	Tilaus	7820618	35026D	608,00



ECO125P/700 FLOW HUIPPUIMURI

Tuotteen kuvaus: Energiatehokas huippuimuri koneelliseen poistoilmanvaihtoon tai liesikuvun tuulettimiksi. Ohjattavissa m.m. Eco Moottorisäätimen, Eco Idealin ja taloautomaatiojärjestelmän avulla 0-10 V jännitteellä. Imurissa ulkoinen huoltokytin. Tuotteessa on tasavirtamoottori (EC). Imurin lisäksi tarvitaan katteen mukaan valittava VILPE-kattoläpivienti.
Mitat: Kanavakoko Ø 125 mm, ulkomitta Ø 225 mm, korkeus kattopinnasta n. 700 mm.
Sisältö: Huippuimuri, kiinnitysruuvit, Asennus-, käyttö- ja huolto-ohje.

Musta	1	6	Varasto	7820300	350182	692,00
Ruskea	1	6	Varasto	7820301	350184	692,00
Vihreä	1	6	Tilaus	7820302	350186	692,00
Harmaa	1	6	Varasto	7820303	350187	692,00
Punainen	1	6	Varasto	7820304	350188	692,00
Tiilenpunainen	1	6	Varasto	7820305	350189	692,00
Vaaleanharmaa	1	6	Varasto	7820306	350181	692,00
Antrasiitti	1	12	Varasto	7820617	35018D	692,00



ECO160P/700 FLOW XL HUIPPUIMURI

Tuotteen kuvaus: Energiatehokas huippuimuri koneelliseen poistoilmanvaihtoon tai liesikuvun tuulettimiksi. Ohjattavissa m.m. Eco Moottorisäätimen, Eco Idealin ja taloautomaatiojärjestelmän avulla 0-10 V jännitteellä. Huippuimurissa on XL- koon hattu ja jalka, joka mahdollistaa paremman eristettävyyden ilmanvaihtokanavan ympärille. Imurissa ulkoinen huoltokytin. Tuotteessa on tasavirtamoottori (EC). Imurin lisäksi tarvitaan katteen mukaan valittava VILPE-kattoläpivienti.
Mitat: Kanavakoko Ø 160 mm, ulkomitta Ø 305 mm, korkeus kattopinnasta n. 700 mm.
Sisältö: Huippuimuri, kiinnitysruuvit, Asennus-, käyttö- ja huolto-ohje.

Musta	1	4	Varasto	7820629	350342	963,00
Ruskea	1	4	Tilaus	7820630	350344	963,00
Harmaa	1	4	Varasto	7820631	350347	963,00
Punainen	1	4	Tilaus	7820632	350348	963,00
Tiilenpunainen	1	4	Tilaus	7820633	350349	963,00
Vaaleanharmaa	1	4	Tilaus	7820634	350341	963,00



ECO200P/700 FLOW XL HUIPPUIMURI

Tuotteen kuvaus: Energiatehokas huippuimuri koneelliseen poistoilmanvaihtoon tai liesikuvun tuulettimiksi. Energiaa säästävä tasavirtamoottorillinen huippuimuri. Ohjattavissa m.m. Eco Moottorisäätimen, Eco Idealin ja taloautomaatiojärjestelmän avulla 0-10 V jännitteellä. Imurissa ulkoinen huoltokytin. Imurin lisäksi tarvitaan katteen mukaan valittava VILPE-kattoläpivienti XL-koossa.
Mitat: Kanavakoko Ø 200 mm, ulkomitta Ø 300 mm, korkeus kattopinnasta n. 700 mm.
Sisältö: Huippuimuri, kiinnitysruuvit, Asennus-, käyttö- ja huolto-ohje.

Musta	1	4	Varasto	7820379	350322	1 221,00
Ruskea	1	4	Tilaus	7820380	350324	1 221,00
Harmaa	1	4	Varasto	7820382	350327	1 221,00
Punainen	1	4	Tilaus	7820383	350328	1 221,00
Tiilenpunainen	1	4	Tilaus	7820384	350329	1 221,00
Antrasiitti	1	4	Tilaus	7820620	35032D	1 221,00



P-sarjan huippuimurit E



	Malli	Kpl/ltk	Kpl/lava	Toimitus	LVI-nro	Tuoteno	€/kpl ALV 0%	
E190P/Ø125/700 HUIPPUIMURI Tuotteen kuvaus: AC- moottorilla varustettu eristetty huippuimuri. Sisäputki on sinkittyä teräsohuttelevää, jossa huulitiiviste. Ohjaus esim. VILPE Controller AC-säätimellä. Imurin lisäksi tarvitaan katteen mukaan valittava VILPE-kattoläpivienni. Mitat: Kanavakoko Ø 125 mm, ulkomitta Ø 225 mm, korkeus kattopinnasta n. 700 mm. Sisältö: Huippuimuri, kiinnitysruuvit, Asennus-, käyttö- ja huolto-ohje.	Musta	1	6	Varasto	7813019	73532	564,00	
	Ruskea	1	6	Varasto	7813020	73534	564,00	
	Vihreä	1	6	Tilaus	7813023	73536	564,00	
	Harmaa	1	6	Varasto	7813018	73537	564,00	
	Punainen	1	6	Varasto	7813021	73538	564,00	
	Tiilenpunainen	1	6	Varasto	7813022	73539	564,00	
	Vaaleanharmaa	1	6	Tilaus	7820628	73531	564,00	
	Antrasiitti	1	6	Varasto	7820615	7353D	564,00	

E220P/Ø160/700 XL HUIPPUIMURI

Tuotteen kuvaus: Eristetty XL-huippuimuri AC- moottorilla. Sisältää sisäputken, jossa huulitiiviste, sinkittyä teräsohuttelevää. Ohjaus esim. VILPE Controller AC-säätimellä. Imurin lisäksi tarvitaan katteen mukaan valittava VILPE XL-kattoläpivienni.
Mitat: Kanavakoko Ø 160 mm, ulkomitta Ø 300 mm, korkeus kattopinnasta n. 700 mm.
Sisältö: Huippuimuri, kiinnitysruuvit, Asennus-, käyttö- ja huolto-ohje.

Musta	1	4	Varasto	7813662	734512	759,00
Ruskea	1	4	Tilaus	7813664	734514	759,00
Harmaa	1	4	Varasto	7813667	734517	759,00
Punainen	1	4	Tilaus	7813668	734518	759,00
Tiilenpunainen	1	4	Tilaus	7813669	734519	759,00



S-sarjan poistoputket



	Malli	Kpl/ltk	Kpl/lava	Toimitus	LVI-nro	Tuoteno	€/kpl ALV 0%	
125S FLOW POISTO 250X250 Käyttökohteet: Tasopintaan asennettava ilmanvaihdon poisto, jossa FLOW-sarjan hattu. Mitat: Kanavakoko Ø 125 mm. Asennussarjan pinta-ala 250 x 250 mm. Asennuspinnan on oltava vähintään saman kokoinen. Sisältö: Ilmanvaihdon poisto, asennussarja, ruuvit, sinkittyä teräsohuttelevä Ø 125 mm liitosputki ja asennusohje.	Musta	1	24	Varasto	7820258	350012	114,50	
	Ruskea	1	24	Tilaus	7820259	350014	114,50	
	Harmaa	1	24	Varasto	7820261	350017	114,50	
	Punainen	1	24	Tilaus	7820262	350018	114,50	
	Tiilenpunainen	1	24	Tilaus	7820263	350019	114,50	
	Vaaleanharmaa	1	24	Tilaus	7820264	350011	114,50	

160S FLOW POISTO 300X300

Käyttökohteet: Tasopintaan asennettava ilmanvaihdon poisto, jossa FLOW-sarjan hattu.
Mitat: Kanavakoko Ø 160 mm, asennussarjan pinta-ala 300 x 300 mm. Asennuspinnan on oltava vähintään saman kokoinen.
Sisältö: Ilmanvaihdon poisto, asennussarja, ruuvit, sinkittyä teräsohuttelevä Ø 160 mm liitosputki ja asennusohje.

Musta	1	15	Varasto	7820279	350032	201,00
Ruskea	1	15	Tilaus	7820280	350034	201,00
Harmaa	1	15	Varasto	7820282	350037	201,00
Punainen	1	15	Tilaus	7820283	350038	201,00
Tiilenpunainen	1	15	Tilaus	7820284	350039	201,00
Vaaleanharmaa	1	15	Tilaus	7820285	350031	201,00



200S FLOW POISTO 400X400

Käyttökohteet: Tasopintaan asennettava ilmanvaihdon poisto, jossa FLOW-sarjan hattu.
Mitat: Kanavakoko Ø 200 mm. Asennussarjan pinta-ala 400 x 400 mm. Asennuspinnan on oltava vähintään saman kokoinen.
Sisältö: Ilmanvaihdon FLOW-poistohattu, asennussarja, liitosputki ja kiinnitysruuvit.

Musta	1	8	Varasto	7820367	350162	286,00
Ruskea	1	8	Tilaus	7820368	350164	286,00
Harmaa	1	8	Varasto	7820370	350167	286,00
Punainen	1	8	Tilaus	7820371	350168	286,00
Tiilenpunainen	1	8	Tilaus	7820372	350169	286,00



250S FLOW POISTO 400X400

Käyttökohteet: Tasopintaan asennettava ilmanvaihdon poisto, jossa FLOW-sarjan hattu.
Mitat: Kanavakoko Ø 250 mm, asennussarjan pinta-ala 400 x 400 mm. Asennuspinnan on oltava vähintään saman kokoinen.
Sisältö: Ilmanvaihdon FLOW-poistohattu, asennussarja, liitosputki ja kiinnitysruuvit.

Musta	1	8	Varasto	7820373	350172	321,00
Ruskea	1	8	Tilaus	7820374	350174	321,00
Harmaa	1	8	Varasto	7820376	350177	321,00
Punainen	1	8	Tilaus	7820377	350178	321,00
Tiilenpunainen	1	8	Tilaus	7820378	350179	321,00



S-sarjan poistoputket 315-630



	Malli	Kpl/ltk	Kpl/lava	Toimitus	LVI-nro	Tuoteno	€/kpl ALV 0%	
315S FLOW POISTO 724X724 Käyttökohteet: FLOW-sarjan ulospuhallushajotin. Asennetaan nelikulmisen 724 x 724 mm kattoläpiviennin päälle. Saatavilla myös valmis nelikulmainen VILPE-kattoläpivienni äänenvaimentimella. Mitat: Kanavakoko Ø 315 mm. Sisältö: Ilmanvaihdon poisto, asennuslevy, ruuvit, sinkittyä teräsohuttelevä Ø 315 mm liitosputki ja asennusohje.	Musta	1		Tilaus	7820450	350402	Kysy tarjous!	
	Harmaa	1		Tilaus	7820451	350407	Kysy tarjous!	
	Hopeanharmaa	1		Tilaus	7820532	350401	Kysy tarjous!	

S-sarjan poistoputket 315-630



	Malli	Kpl/ltk	Kpl/lava	Toimitus	LVI-nro	Tuotenumro	€/kpl	ALV 0%	
400S FLOW POISTO 724X724									
Käyttökohteet: FLOW-sarjan ulospuhallushajotin. Asennetaan nelikulmisen 724 x 724 mm kattoläpiviennin päälle. Saatavilla myös valmis nelikulmainen VILPE-kattoläpivienni äänenvaimentimella.									
Mitat: Kanavakoko Ø 400 mm.									
Sisältö: Ilmanvaihdon poisto, asennuslevy, ruuvit, sinkittyä teräsohutelvyä Ø 400 mm liitosputki ja asennusohje.									
	Musta	1		Tilaus	7820452	350412		Kysy tarjous!	
	Harmaa	1		Tilaus	7820453	350417		Kysy tarjous!	
	Hopeanharmaa	1		Tilaus	7820533	350411		Kysy tarjous!	
500S FLOW POISTO 970X970									
Käyttökohteet: FLOW-sarjan ulospuhallushajotin. Asennetaan nelikulmisen 970 x 970 mm kattoläpiviennin päälle. Saatavilla myös valmis nelikulmainen VILPE-kattoläpivienni äänenvaimentimella.									
Mitat: Kanavakoko Ø 500 mm.									
Sisältö: Ilmanvaihdon poisto, asennuslevy, ruuvit, sinkittyä teräsohutelvyä Ø 500 mm liitosputki ja asennusohje.									
	Musta	1		Tilaus*	7820454	350432		Kysy tarjous!	
	Harmaa	1		Tilaus	7820455	350437		Kysy tarjous!	
	Hopeanharmaa	1		Tilaus	7820534	350431		Kysy tarjous!	
630S FLOW POISTO 970X970									
Käyttökohteet: FLOW-sarjan ulospuhallushajotin. Asennetaan nelikulmisen 970 x 970 mm kattoläpiviennin päälle. Saatavilla myös valmis nelikulmainen VILPE-kattoläpivienni äänenvaimentimella.									
Mitat: Kanavakoko Ø 630 mm.									
Sisältö: Ilmanvaihdon poisto, asennuslevy, ruuvit, sinkittyä teräsohutelvyä Ø 630 mm liitosputki ja asennusohje.									
	Musta	1		Tilaus	7820456	350442		Kysy tarjous!	
	Harmaa	1		Tilaus	7820457	350447		Kysy tarjous!	
	Hopeanharmaa	1		Tilaus	7820535	350441		Kysy tarjous!	
315/400S FLOW LÄPIVIENTI									
Käyttökohteet: 315/400S FLOW tuotteen läpivienniin. Tehty filmivaneerista ja eristetty 100 mm mineraalivillalla. Sisäosa on peitetty rei'itetyllä sinkityllä metallikerroksella, joka toimii äänenvaimentimena.									
Mitat: 724x724x800mm.									
Sisältö: Läpivienni, äänenvaimennin, ruuvit.									
	Ø315	1		Tilaus	7820559	350421		Kysy tarjous!	
	Ø400	1		Tilaus	7820558	350420		Kysy tarjous!	
500/630S FLOW LÄPIVIENTI									
Käyttökohteet: 500/630S FLOW tuotteen läpivienniin. Tehty filmivaneerista ja eristetty 100 mm mineraalivillalla. Sisäosa on peitetty rei'itetyllä sinkityllä metallikerroksella, joka toimii äänenvaimentimena.									
Mitat: 970x970x801mm									
Sisältö: Läpivienni, äänenvaimennin, ruuvit.									
	Ø500	1		Tilaus	7820560	350450		Kysy tarjous!	
	Ø630	1		Tilaus	7820561	350451		Kysy tarjous!	
315/400S FLOW LÄPIVIENNIN PELLITYSSARJA									
Käyttökohteet: Pellityssarja 315/400S ja kattoläpivienniä varten.									
Mitat: 437x720.									
Sisältö: Pellityssarja, ruuvit ja asennusohje.									
	Musta	1		Tilaus	7820562	350423		Kysy tarjous!	
	Harmaa	1		Tilaus	7820561	350387		Kysy tarjous!	
500/630S FLOW LÄPIVIENNIN PELLITYSSARJA									
Käyttökohteet: Pellityssarja 500/630S FLOW kattoläpivienniä varten.									
Mitat: 437x966.									
Sisältö: Pellityssarja, ruuvit ja asennusohje.									
	Musta	1		Tilaus	7820563	350453		Kysy tarjous!	
	Harmaa	1		Tilaus	7820719	350397		Kysy tarjous!	

S-sarjan huippuimurit ECo







	Malli	Kpl/ltk	Kpl/lava	Toimitus	LVI-nro	Tuotenumro	€/kpl	ALV 0%	
ECO110S FLOW HUIPPUIMURI 300X300									
Tuotteen kuvaus: Energiatohokas huippuimuri radontuuletukseen. Ohjattavissa m.m. ECo Moottorisäätimen, ECO Potentiometrin ja taloautomaatiojärjestelmän avulla 0-10 V jännitteellä. Imurissa ulkoinen huoltokytin. Soveltuu myös ekokäymälän tuulettimeksi. Tuotteessa on tasavirtamoottori (EC). Radonimuri ei sovellu huoneilmanvaihtoon palomääräysten takia. Asennetaan ilmanvaihtokanavaan hormin tai äänenvaimentimen päälle. Vaakasuuralle tasopinnalle asennettaessa käytetään pakkaukseen sisältyvää asennussarjaa.									
Mitat: Kanavakoko Ø 110 mm. Asennussarjan pinta-ala 300 x 300 mm ja asennuspinnan on oltava vähintään saman kokoinen. Voidaan jälkiasentaa vain ulkohalkaisijaltaan 225 mm olevan putken päähän (ei sovellu jälkiasennettavaksi radon-tuuletusputkeen Ø 160 mm).									
Sisältö: Huippuimuri, asennussarja, ruuvit, Asennus-, käyttö- ja huolto-ohje.									
	Musta	1	15	Varasto	7820337	350282	574,00		
	Ruskea	1	15	Tilaus	7820338	350284	574,00		
	Vihreä	1	15	Tilaus	7820339	350286	574,00		
	Harmaa	1	15	Varasto	7820340	350287	574,00		
	Punainen	1	15	Tilaus	7820341	350288	574,00		
	Tiilenpunainen	1	15	Tilaus	7820342	350289	574,00		
	Vaaleanharmaa	1	15	Tilaus	7820336	350281	574,00		

*EUR-240

*Myös Vantaan myymälässä





Malli	Kpl/ltk	Kpl/lava	Toimitus	LVI-nro	Tuotenumro	€/kpl	ALV 0%
ECO125S FLOW HUIPPUIMURI 300X300							
Tuotteen kuvaus: Energiatehokas huippuimuri koneelliseen poistoilmanvaihtoon tai liesikuvun tuulettimiksi. Ohjattavissa m.m. ECo Moottorisäätimen, ECO Idealin ja taloautomaatiojärjestelmän avulla 0-10 V jännitteellä. Imurissa ulkoinen huoltokytin. Tuotteessa on tasavirtamoottori (EC). Asennetaan ilmanvaihtokanavaan hormin tai äänenvaimentimen päälle. Vaakasuoralle tasopinnalle asennettaessa käytetään pakkaukseen sisältyvää asennussarjaa.							
Mitat: Kanavakoko Ø 125 mm. Asennussarjan pinta-ala 300 x 300 mm ja asennuspinnan on oltava vähintään saman kokoinen.							
Sisältö: Huippuimuri, asennussarja, ruuvit, Asennus-, käyttö- ja huolto-ohje.							
Musta	1	15	Varasto	7820307	350202	618,00	
Ruskea	1	15	Varasto	7820308	350204	618,00	
Vihreä	1	15	Tilaus	7820309	350206	618,00	
Harmaa	1	15	Varasto	7820310	350207	618,00	
Punainen	1	15	Tilaus	7820311	350208	618,00	
Tiilenpunainen	1	15	Tilaus	7820312	350209	618,00	
Vaaleanharmaa	1	15	Varasto	7820313	350201	618,00	
							
ECO160S FLOW HUIPPUIMURI 300X300							
Tuotteen kuvaus: Energiatehokas huippuimuri koneelliseen poistoilmanvaihtoon tai liesikuvun tuulettimiksi. Ohjattavissa m.m. ECo Moottorisäätimen, ECO Idealin ja taloautomaatiojärjestelmän avulla 0-10 V jännitteellä. Imurissa ulkoinen huoltokytin. Tuotteessa on tasavirtamoottori (EC). Asennetaan ilmanvaihtokanavaan hormin tai äänenvaimentimen päälle. Vaakasuoralle tasopinnalle asennettaessa käytetään pakkaukseen sisältyvää asennussarjaa.							
Mitat: Kanavakoko Ø 160 mm. Asennussarjan pinta-ala 300 x 300 mm ja asennuspinnan on oltava vähintään saman kokoinen.							
Sisältö: Huippuimuri, asennussarja, ruuvit, Asennus-, käyttö- ja huolto-ohje.							
Musta	1	15	Varasto	7820322	350212	741,00	
Ruskea	1	15	Tilaus	7820323	350214	741,00	
Vihreä	1	15	Tilaus	7820324	350216	741,00	
Harmaa	1	15	Varasto	7820325	350217	741,00	
Punainen	1	15	Tilaus	7820326	350218	741,00	
Tiilenpunainen	1	15	Tilaus	7820327	350219	741,00	
Vaaleanharmaa	1	15	Varasto	7820321	350211	741,00	
							
ECO200S FLOW HUIPPUIMURI 400X400							
Tuotteen kuvaus: Energiatehokas huippuimuri koneelliseen poistoilmanvaihtoon tai liesikuvun tuulettimiksi. Ohjattavissa m.m. ECo Moottorisäätimen, ECO Idealin ja taloautomaatiojärjestelmän avulla 0-10 V jännitteellä. Imurissa ulkoinen huoltokytin. Tuotteessa on tasavirtamoottori (EC). Asennetaan ilmanvaihtokanavaan hormin tai äänenvaimentimen päälle. Vaakasuoralle tasopinnalle asennettaessa käytetään pakkaukseen sisältyvää asennussarjaa.							
Mitat: Kanavakoko Ø 200 mm. Asennussarjan pinta-ala 400 x 400 mm ja asennuspinnan on oltava vähintään samankokoinen.							
Sisältö: Huippuimuri, asennussarja, ruuvit, Asennus-, käyttö- ja huolto-ohje.							
Musta	1	8	Varasto	7820385	350312	1 075,00	
Ruskea	1	8	Tilaus	7820386	350314	1 075,00	
Harmaa	1	8	Varasto	7820388	350317	1 075,00	
Punainen	1	8	Tilaus	7820389	350318	1 075,00	
Tiilenpunainen	1	8	Tilaus	7820390	350319	1 075,00	
							
ECO110S/Ø110 HUIPPUIMURI 250X250							
Tuotteen kuvaus: Energiatehokas huippuimuri radontuuletukseen. Imuri on varustettu potentiometrillä, joten erillistä säädintä ei tarvita. Nopeus on esisäädetty (3 V). Sopii jälkiasennukseen 160 mm ulkohalkaisijaltaan olevan putken päälle. Soveltuu myös ekokäymälän tuulettimiksi. Laitteessa on tasavirtamoottori (EC). Radonimuri ei sovellu huoneilmanvaihtoon palomääräysten vuoksi. Asennus tehdään ilmanvaihtokanavaan hormin tai äänenvaimentimen päälle. Vaakasuoralle tasopinnalle asennettaessa käytetään pakkaukseen sisältyvää 250 x 250 mm asennussarjaa.							
Mitat: Kanavakoko Ø 110 mm, ulkomitta Ø 160 mm. Asennussarjan pinta-ala 250 x 250 mm ja asennuspinnan on oltava vähintään samankokoinen.							
Sisältö: Huippuimuri, asennussarja, ruuvit, Asennus-, käyttö- ja huolto-ohje.							
Musta	1	12	Varasto	7820213	737532	574,00	
Harmaa	1	12	Tilaus	7820216	737537	574,00	
							
ECO110S HUIPPUIMURI							
Tuotteen kuvaus: Energiatehokas huippuimuri radontuuletukseen. Imuri on varustettu potentiometrillä, joten erillistä säädintä ei tarvita. Nopeus on esisäädetty (3 V). Sopii jälkiasennukseen 160 mm ulkohalkaisijaltaan olevan putken päälle. Soveltuu myös ekokäymälän tuulettimiksi. Laitteessa on tasavirtamoottori (EC). Radonimuri ei sovellu huoneilmanvaihtoon palomääräysten vuoksi. Asennus tehdään ilmanvaihtokanavaan hormin tai äänenvaimentimen päälle.							
Mitat: Kanavakoko Ø 110 mm, ulkomitta Ø 160 mm.							
Sisältö: Huippuimuri, ruuvit, Asennus-, käyttö- ja huolto-ohje. Tämä tuote poistuu valikoimasta. Sen korvaa moderni ja energiatehokas FLOW-tuote.							
Musta	1	24	Tilaus*	7820720	737332	528,00	
Harmaa	1	24	Tilaus	7820719	737337	528,00	
							

*EUR-240

*Myös Vantaan myymälässä

S-sarjan huippuimurit E



	Malli	Kpl/ltk	Kpl/lava	Toimitus	LVI-nro	Tuoteno	€/kpl ALV 0%	
E190S/Ø125 HUIPPUIMURI 300X300 Tuotteen kuvaus: AC- moottorilla varustettu huippuimuri joka asennetaan ilmanvaihtokanavaan hormin tai äänenvaimentimen päälle. Ohjaus esim. VILPE Controller AC-säätimellä. Vaakasuuralle tasopinnalle asennettaessa tarvitaan S-asennussarja, joka on mukana pakkauksessa. Mitat: Kanavakoko Ø 125 mm. Asennussarjan pinta-ala 300 x 300 mm ja asennuspinnan on oltava vähintään saman kokoinen. Sisältö: Huippuimuri, asennussarja, ruuvit, Asennus-, käyttö- ja huolto-ohje.	Musta	1	12	Varasto	7820206	737522	443,00	
	Ruskea	1	12	Varasto	7820207	737524	443,00	
	Harmaa	1	12	Varasto	7820209	737527	443,00	
	Punainen	1	12	Tilaus	7820210	737528	443,00	
	Tiilenpunainen	1	12	Tilaus	7820211	737529	443,00	
	Vaaleanharmaa	1	12	Tilaus	7820205	737521	443,00	

E220S/Ø160 HUIPPUIMURI 300X300

Tuotteen kuvaus: AC- moottorilla varustettu huippuimuri joka asennetaan ilmanvaihtokanavaan hormin tai äänenvaimentimen päälle. Ohjaus esim. VILPE Controller AC-säätimellä. Vaakasuuralle tasopinnalle asennettaessa tarvitaan S-asennussarja, joka on mukana pakkauksessa.
Mitat: Kanavakoko Ø 160 mm. Asennussarjan pinta-ala 300 x 300 mm ja asennuspinnan on oltava vähintään saman kokoinen.
Sisältö: Huippuimuri, asennussarja, ruuvit, Asennus-, käyttö- ja huolto-ohje.

Musta	1	12	Varasto	7820227	737502	528,00
Ruskea	1	12	Varasto	7820228	737504	528,00
Harmaa	1	12	Varasto	7820230	737507	528,00
Punainen	1	12	Tilaus	7820231	737508	528,00
Tiilenpunainen	1	12	Tilaus	7820232	737509	528,00
Vaaleanharmaa	1	12	Tilaus	7820226	737501	528,00



S-ADAPTERI Ø110

Käyttökohteet: Käyttökohteet: E120S-imurin liittämiseen eristämättömien, halkaisijaltaan 110 mm olevien Alipai-putkien päähän. Eristettyihin Ø 110 mm Alipai-putkiin E120S-imuri voidaan liittää suoraan. Soveltuu myös potentiometrisäätöisen ECo110s-imurin asentamiseen Alipai-putkien päähän.
Sisältö: Adapteri.

S-adapteri 110	10	240	Varasto*	7814142	736922	28,60
----------------	----	-----	----------	---------	--------	-------



C-sarjan tuuletusputket



	Malli	Kpl/ltk	Kpl/lava	Toimitus	LVI-nro	Tuoteno	€/kpl ALV 0%	
110C/IS/250 TUULETUSPUTKI Käyttökohteet: Eristetty viemärin tuuletusputki ilman hattua. Asennetaan peltisepän tekemään kartioon, jonka yläosa Ø 170 mm. Radontuuletukseen tarvittavat sadehatus VILPE FLOW 160. Mitat: Putken sisähalkaisija 110 mm. Ulkohalkaisija 160 mm. Korkeus 250 mm. Sisältö: Tuuletusputki, kiinnitysruuvit.	Musta	15	60	Varasto*	7814902	791102	113,50	
	Ruskea	15	60	Varasto	7814904	791104	113,50	
	Harmaa	15	60	Varasto*	7814907	791107	113,50	
	Punainen	15	60	Varasto	7814908	791108	113,50	
	Tiilenpunainen	15	60	Varasto	7814909	791109	113,50	
	Vaaleanharmaa	15	60	Varasto	7820060	791101	113,50	

KARTIOKUMI 110

Käyttökohteet: Viemäriputken tiivistämiseen peltisepän tekemään peltikartioon, jonka yläosa Ø max. 128 mm.
Mitat: Ø 110 mm.
Sisältö: EPDM-kumista valmistettu kartio.

Ø 110 mm	60	200	Varasto*	7813057	71720	14,10
----------	----	-----	----------	---------	-------	-------



C-sarjan poistoputket



	Malli	Kpl/ltk	Kpl/lava	Toimitus	LVI-nro	Tuoteno	€/kpl ALV 0%	
125C/400 FLOW TUULETIN Käyttökohteet: Tuuletusputki. Asennus peltisepän tekemään kartioon, jonka yläosa Ø 170 mm. Mitat: Ulkomitta Ø 160 mm. Korkeus 400 mm. Sisältö: Putki, FLOW-hattu, kiinnitysruuvit.	Musta	1	12	Varasto*	7820542	350552	99,40	
	Ruskea	1	12	Varasto	7820543	350554	99,40	
	Harmaa	1	12	Varasto	7820545	350557	99,40	
	Punainen	1	12	Tilaus	7820546	350558	99,40	
	Tiilenpunainen	1	12	Tilaus	7820547	350559	99,40	
	Vaaleanharmaa	1	12	Tilaus	7820541	350551	99,40	

125C/IS/400 FLOW POISTOPUTKI

Käyttökohteet: C-sarjan -huippuimureita ja -ilmanvaihdon poistoja käytetään P-sarjan tuotteiden tavoin ratkaisussa, joissa putki halutaan johtaa katon ja kartion läpi. Erona on, että C-sarjan huippuimurit ja ilmanvaihdon poistot asennetaan peltisepän katolle tekemään peltikartion päähän. Kartion yläosan pitää olla huippuimurin tai poistoputken koosta riippuen Ø 170 mm tai 315 mm. Ilmanvaihdon eristetty poistoputki, jossa FLOW-hattu. Sisäputki, jossa huulitiiviste, sinkittyä teräsohuttelevy.
Mitat: Kanavakoko Ø 125 mm, ulkomitta Ø 160 mm, korkeus 400 mm.
Sisältö: Putki, FLOW-hattu, kiinnitysruuvit.

Musta	1	12	Varasto*	7820467	350502	186,00
Ruskea	1	12	Varasto	7820468	350504	186,00
Harmaa	1	12	Varasto*	7820470	350507	186,00
Punainen	1	12	Tilaus	7820471	350508	186,00
Tiilenpunainen	1	12	Tilaus	7820472	350509	186,00
Vaaleanharmaa	1	12	Tilaus	7820466	350501	186,00



*EUR-240

*Myös Vantaan myymälässä

C-sarjan poistoputket



Malli	Kpl/ltk	Kpl/lava	Toimitus	LVI-nro	Tuotenumro	€/kpl ALV 0%
160C/IS/450 FLOW XL POISTOPUTKI						
Musta	1	4	Varasto*	7820480	350522	391,00
Ruskea	1	4	Varasto	7820481	350524	391,00
Harmaa	1	4	Varasto	7820482	350527	391,00
Punainen	1	4	Tilaus	7820483	350528	391,00
Tiilenpunainen	1	4	Tilaus	7820484	350529	391,00
Vaaleanharmaa	1	4	Tilaus	7820637	350521	391,00

Käyttökohteet: Ilmanvaihdon eristetty poistoputki, jossa FLOW-hattu. Sisäputki, jossa huulitiiviste, sinkittyä teräsohutellevyä. Asennetaan peltisepän tekemään kartioon, jonka yläosa Ø 315 mm.
Mitat: Kanavakoko Ø 160 mm, ulkomitta Ø 300 mm, korkeus 450 mm.
Sisältö: Putki, FLOW-hattu, kiinnitysruuvit.



200C/IS/450 FLOW XL POISTOPUTKI

Käyttökohteet: Ilmanvaihdon eristetty XL-poistoputki, jossa FLOW-hattu. Sisäputki, jossa huulitiiviste, sinkittyä teräsohutellevyä. C-sarjan -huippumureita ja -ilmanvaihdon poistoja käytetään P-sarjan tuotteiden tavoin ratkaisuisissa, joissa putki halutaan johtaa katon ja kartion läpi. Erona on, että C-sarjan huippumurit ja ilmanvaihdon poistot asennetaan peltisepän katolle tekemään peltikartion päähän. Asennetaan peltisepän tekemään kartioon, jonka yläosa Ø 315 mm.
Mitat: Kanavakoko Ø 200 mm, ulkomitta Ø 300 mm, korkeus 450 mm.
Sisältö: Putki, FLOW-hattu, kiinnitysruuvit.

Musta	1	4	Varasto	7820485	350532	464,00
Ruskea	1	4	Tilaus	7820486	350534	464,00
Harmaa	1	4	Varasto	7820487	350537	464,00



250C/IS/450 FLOW XL POISTOPUTKI

Käyttökohteet: Ilmanvaihdon eristetty XL-poistoputki, jossa FLOW-hattu. C-sarjan -huippumureita ja -ilmanvaihdon poistoja käytetään P-sarjan tuotteiden tavoin ratkaisuisissa, joissa putki halutaan johtaa katon ja kartion läpi. Erona on, että C-sarjan huippumurit ja ilmanvaihdon poistot asennetaan peltisepän katolle tekemään peltikartion päähän. Asennus peltisepän tekemään kartioon, jonka yläosa Ø 315 mm. Sisäputki, jossa huulitiiviste, sinkittyä teräsohutellevyä.
Mitat: Kanavakoko Ø 250 mm, ulkomitta Ø 300 mm, korkeus 450 mm.
Sisältö: Putki, FLOW-hattu, kiinnitysruuvit.

Musta	1	4	Tilaus	7820490	350542	521,00
Ruskea	1	4	Tilaus	7820491	350544	521,00
Harmaa	1	4	Tilaus	7820492	350547	521,00



C-sarjan huippumurit ECo



Malli	Kpl/ltk	Kpl/lava	Toimitus	LVI-nro	Tuotenumro	€/kpl ALV 0%
ECO110C/400 FLOW HUIPPUIMURI						
Musta	1	12	Varasto	7820506	350562	608,00
Ruskea	1	12	Tilaus	7820507	350564	608,00
Harmaa	1	12	Varasto	7820509	350567	608,00
Vaaleanharmaa	1	12	Tilaus	7820505	350561	608,00

Tuotteen kuvaus: Energiatehokas huippumuri radontuuletukseen. Ohjattavissa m.m. ECo Moottorisäätimen, ECO Potentiometrin ja taloautomaatiojärjestelmän avulla 0-10 V jännitteellä. Imurissa ulkoinen huoltokytin. Soveltuu myös ekokäymälän tuulettimeksi. Tuotteessa on tasavirtamoottori (EC). Radonimuri ei sovellu huoneilmanvaihtoon. Asennus peltisepän tekemään kartioon, jonka yläosa on Ø 230 mm.
Mitat: Kanavakoko Ø 110 mm, korkeus kattopinnasta n. 480 mm + kartion korkeus.
Sisältö: Huippumuri, kiinnitysruuvit, Asennus-, käyttö- ja huolto-ohje.



ECO125C/400 FLOW HUIPPUIMURI

Tuotteen kuvaus: Energiatehokas huippumuri koneelliseen poistoilmanvaihtoon tai liesikuvun tuulettimeksi. Ohjattavissa m.m. ECo Moottorisäätimen, ECO Idealin ja taloautomaatiojärjestelmän avulla 0-10 V jännitteellä. Imurissa ulkoinen huoltokytin. Sisäputki, jossa huulitiiviste, sinkittyä teräsohutellevyä. Asennus peltisepän tekemään kartioon, jonka yläosa on Ø 230 mm.
Mitat: Kanavakoko Ø 125 mm, korkeus kattopinnasta n. 480 mm + kartion korkeus.
Sisältö: Huippumuri, kiinnitysruuvit, Asennus-, käyttö- ja huolto-ohje.

Musta	1	6	Varasto	7820513	350572	692,00
Ruskea	1	6	Tilaus	7820514	350574	692,00
Harmaa	1	6	Varasto	7820516	350577	692,00
Punainen	1	6	Tilaus	7820517	350578	692,00
Tiilenpunainen	1	6	Tilaus	7820518	350579	692,00
Vaaleanharmaa	1	6	Tilaus	7820512	350571	692,00



ECO160C/450 FLOW XL HUIPPUIMURI

Tuotteen kuvaus: Energiatehokas huippumuri koneelliseen poistoilmanvaihtoon tai liesikuvun tuulettimeksi. Isompi XL- malli jossa kanavan ympärille mahtuu enemmän eristettä. Ohjattavissa m.m. ECo Moottorisäätimen, ECO Idealin ja taloautomaatiojärjestelmän avulla 0-10 V jännitteellä. Imurissa ulkoinen huoltokytin. Sisäputki, jossa huulitiiviste, sinkittyä teräsohutellevyä. Asennus peltisepän tekemään kartioon, jonka yläosa on Ø 315 mm.
Mitat: Kanavakoko Ø 160 mm, korkeus kattopinnasta n. 530 mm + kartion korkeus.
Sisältö: Huippumuri, kiinnitysruuvit, Asennus-, käyttö- ja huolto-ohje.

Musta	1	4	Varasto	7820639	350622	963,00
Ruskea	1	4	Tilaus	7820640	350624	963,00
Harmaa	1	4	Varasto	7820641	350627	963,00
Punainen	1	4	Tilaus	7820721	350628	963,00
Tiilenpunainen	1	4	Tilaus	7820722	350629	963,00
Vaaleanharmaa	1	4	Tilaus	7820638	350621	963,00



*EUR-240

*Myös Vantaan myymälässä

C-sarjan huippuimurit ECo



Malli	Kpl/ltk	Kpl/lava	Toimitus	LVI-nro	Tuotenro	€/kpl	ALV 0%
ECO200C/450 FLOW XL HUIPPUIMURI							
Tuotteen kuvaus: Energiatehokas huippuimuri koneelliseen poistoilmanvaihtoon tai liesikuvun tuulettimiksi. Ohjattavissa m.m. ECo Moottorisäätimen, ECO Idealin ja taloautomaatiojärjestelmän avulla 0-10 V jännitteellä. Imurissa ulkoinen huoltokytin. Sisäputki, jossa huulitiiviste, sinkittyä teräsohutelvyä. Asennus peltisepän tekemään kartioon, jonka yläosa on Ø 315 mm.							
Musta	1	4	Tilaus	7820526	350592	1 221,00	
Ruskea	1	4	Tilaus	7820527	350594	1 221,00	
Harmaa	1	4	Tilaus	7820528	350597	1 221,00	
Mitat: Kanavakoko Ø 200 mm, korkeus kattopinnasta n. 530 mm + kartion korkeus.							
Sisältö: Huippuimuri, kiinnitysruuvit, Asennus-, käyttö- ja huolto-ohje.							



C-sarjan huippuimurit E



Malli	Kpl/ltk	Kpl/lava	Toimitus	LVI-nro	Tuotenro	€/kpl	ALV 0%
E190C/Ø125/400 HUIPPUIMURI							
Tuotteen kuvaus: AC- moottorilla varustettu eristetty huippuimuri. Sisäputki sinkittyä teräsohutelvyä. Ohjaus esim. VILPE Controller AC-säätimellä. Asennus peltisepän tekemään peltikartioon, jonka yläosan Ø 230 mm.							
Musta	1	6	Varasto*	7820417	791402	564,00	
Ruskea	1	6	Tilaus	7820418	791404	564,00	
Harmaa	1	6	Varasto	7820420	791407	564,00	
Punainen	1	6	Tilaus	7820421	791408	564,00	
Tiilenpunainen	1	6	Tilaus	7820422	791409	564,00	
Vaaleanharmaa	1	6	Tilaus	7820416	791401	564,00	
Mitat: Kanavakoko Ø 125 mm, ulkomitta Ø 225 mm, korkeus 400 mm.							
Sisältö: Huippuimuri, kiinnitysruuvit, Asennus-, käyttö- ja huolto-ohje.							
E220C/Ø160/450 XL HUIPPUIMURI							
Käyttökohteet: Eristetty XL-huippuimuri. Sisältää sisäputken, jossa huulitiiviste, sinkittyä teräsohutelvyä. Asennus peltisepän tekemään peltikartioon, jonka yläosa Ø 315 mm.							
Musta	1	4	Tilaus*	7814952	791352	759,00	
Ruskea	1	4	Tilaus	7814954	791354	759,00	
Harmaa	1	4	Tilaus	7814957	791357	759,00	
Vaaleanharmaa	1	4	Tilaus	7820448	791351	759,00	
Mitat: Kanavakoko Ø 160 mm, korkeus kattopinnasta n. 450 mm + kartion korkeus.							
Sisältö: Huippuimuri, kiinnitysruuvit, Asennus-, käyttö- ja huolto-ohje.							



Tuloilmaputket



Malli	Kpl/ltk	Kpl/lava	Toimitus	LVI-nro	Tuotenro	€/kpl	ALV 0%
160P/IS/700 INTAKE TULOPUTKI							
Käyttökohteet: Katolle asennettava tuloilmaelementti ilmanvaihtolaitteiston ilmanottoon. Sisältää ainutlaatuisen uuden VILPE-tuloilmahatun, jonka rakenne erottelee sadepisarat sisään otettavasta ilmasta. Muotoilu ja yksityiskohdat varmistavat mahdollisimman pienen painehäviön.							
Musta	1	6	Varasto	7820187	741872	423,00	
Ruskea	1	6	Varasto	7820188	741874	423,00	
Harmaa	1	6	Varasto	7820190	741877	423,00	
Punainen	1	6	Tilaus	7820191	741878	423,00	
Tiilenpunainen	1	6	Tilaus	7820192	741879	423,00	
Vaaleanharmaa	1	6	Tilaus	7820186	741871	423,00	
Mitat: Kanavakoko Ø 160 mm. Korkeus kattopinnasta noin 700 mm.							
Sisältö: Tuloilmaelementti, kiinnitysruuvit.							
160S 300X300 INTAKE TULOPUTKI							
Käyttökohteet: Tasopintaan asennettava tuloilmaelementti ilmanvaihtolaitteiston ilmanottoon. Sisältää ainutlaatuisen uuden VILPE-tuloilmahatun, jonka rakenne erottelee sadepisarat sisään otettavasta ilmasta. Muotoilu ja yksityiskohdat varmistavat mahdollisimman pienen painehäviön.							
Musta	1	18	Varasto	7820241	741892	290,00	
Harmaa	1	18	Tilaus	7820244	741897	290,00	
Vaaleanharmaa	1	18	Tilaus	7820240	741891	290,00	
Mitat: Kanavakoko Ø 160 mm. Asennussarjan pinta-ala 300 x 300 mm. Asennuspinnan oltava vähintään saman kokoinen.							
Sisältö: 160S Intake -tuloputki, asennussarja, liitosputki ja kiinnitysruuvit.							
160C/IS/400 INTAKE -TULOPUTKI							
Käyttökohteet: Katolle asennettava tuloilmaelementti ilmanvaihtolaitteiston ilmanottoon. Sisältää ainutlaatuisen uuden VILPE-tuloilmahatun, jonka rakenne erottelee sadepisarat sisään otettavasta ilmasta. Muotoilu ja yksityiskohdat varmistavat mahdollisimman pienen painehäviön. Asennetaan peltisepän tekemään kartioon, jonka yläosa Ø 230 mm.							
Musta	1	6	Tilaus	7820548	741972	423,00	
Harmaa	1	6	Tilaus	7820549	741977	423,00	
Mitat: Kanavakoko Ø 160 mm, ulkomitta Ø 225 mm, korkeus 400 mm.							
Sisältö: Tuloilmaelementti, kiinnitysruuvit.							



*EUR-240

*Myös Vantaan myymälässä



Malli	Kpl/ltk	Kpl/lava	Toimitus	LVI-nro	Tuotenumro	€/kpl ALV 0%
-------	---------	----------	----------	---------	------------	--------------

ECO IDEAL WIRELESS ILMANVAIHDON OHJAUS

Käyttökohteet: Ilmanvaihtoa tarpeen mukaisesti ohjaava automaattinen järjestelmä, jossa anturit mittaavat huoneilman pitoisuuksia ja ohjausyksikkö säätää niiden lähettämän tiedon perusteella vesikatolla olevan ECo-huippuimurin tehoa. Raikkaan tuloilman riittävyys tilassa varmistetaan seinäin asennettavien tuloilmaventtiilien ja huoneesta toiseen johtavien siirtoilmareittien avulla.

Sisältö: Käyttöpaneeli (UP), Ohjausyksikkö (CU), Kosteusanturi (RH), asennusohjeet.

10	240	Varasto*	7820194	735030	635,00
----	-----	----------	---------	--------	--------



ECO IDEAL WIRELESS RH ANTURI

Tuotekuvaus: Kosteusanturi (RH) VILPE ECo Ideal Wireless - ilmanvaihtojärjestelmälle kysyntäohjatun ilmanvaihdon toteuttamiseen. Paristokäyttöinen anturi mittaa sisäilman suhteellista kosteutta (esim. märkätiloissa) ja lähettää mittaustiedon langattomasti ohjausyksikölle, joka säätää ilmanvaihtotehoa mittausten perusteella. Anturissa on kapasitiivinen painike manuaaliohjausta varten sekä LED-merkkivalot tilan ja viestinnän indikointiin.

Sisältö: Kosteusanturi (RH), asennusohjeet.

1	240	Varasto	7820195	735031	228,00
---	-----	---------	---------	--------	--------



ECO IDEAL WIRELESS CO2 ANTURI

Tuotekuvaus: VILPE ECo Ideal Wireless -järjestelmään tarkoitettu CO₂-anturi ja seinäohjain (230 VAC). Mittaa sisäilman CO₂-tason ja lähettää tiedon langattomasti ohjausyksikölle, joka säätää ilmanvaihtotehoa mittausten perusteella. Painikkeella voidaan valita toimintatila tai tehostus, ja LED-merkkivalot näyttävät tason ja laitteen tilan.

Sisältö: Hiilidioksidianturi (CO₂), asennusohjeet.

1	240	Varasto	7820196	735032	438,00
---	-----	---------	---------	--------	--------



ECO IDEAL WIRELESS CU OHJAUSYKSIKÖ

Tuotekuvaus: VILPE ECo Ideal Wireless -ilmanvaihtojärjestelmän ohjausyksikkö (I/O-moduuli), joka liittää langattomat anturit ja ohjaimet 0–10 V ohjattavaan ilmanvaihtolaitteeseen (esim. VILPE ECO-huippuimuri). Laitte vastaanottaa langattomat ohjaus- ja mittaustiedot ja muuntaa ne 0–10 V DC - ohjaussignaaleiksi ilmanvaihdon säätöön. Merkkivalo ilmaisee laitteen tilan.

Sisältö: Ohjausyksikkö (CU), asennusohjeet.

1	240	Varasto	7820197	735033	280,00
---	-----	---------	---------	--------	--------



ECO IDEAL WIRELESS UP KÄYTTÖPANEELI

Tuotekuvaus: Langaton käyttöpaneeli VILPE ECo Ideal Wireless - ilmanvaihtojärjestelmälle. Neljällä painikkeella ohjaat ilmanvaihtoa arjen tilanteisiin: Poissa (AWAY), Kotona (HOME), Tehostus ajastimella (30/60/90 min) ja Auto. Paristokäyttöinen paneeli voidaan asentaa helposti seinälle ilman johdotuksia.

Sisältö: Käyttöpaneeli (UP), asennusohjeet.

1	600	Varasto*	7820198	735034	127,50
---	-----	----------	---------	--------	--------



ECO MONITOR -KÄYNTIVAHTI

Käyttökohteet: VILPE ECo -huippuimurin toiminnan ohjaukseen tarkoitettu piirilevy (PCB). Yhdellä käyntivahdilla voi seurata 1–5 tuulettimen pyörimisnopeusanturin signaaleja. Erillinen hälytyslähde, viallisen tuulettimen LED-merkkivalo. Valinnainen 0–10 V ulkoinen tulo kierrosnopeuden asettamiseen, jota sisäinen trimmeri rajoittaa 0–100 %:lla. 10 V 1 mA käyttöjännite. Käyntivahti voi ottaa virran EC-tuulettimesta (Patentti 2431303).

Käyntivahti	1	100	Varasto	7820193	735029	257,00
-------------	---	-----	---------	---------	--------	--------



Huippuimurien säätimet



Malli	Kpl/ltk	Kpl/lava	Toimitus	LVI-nro	Tuotenumro	€/kpl ALV 0%
-------	---------	----------	----------	---------	------------	--------------

ECO POTENTIOMETRI

Käyttökohteet: Potentiometri EC-huippuimureiden portaattomaan pyörimisnopeuden säätöön. Potentiometrissä saadaan 0–10 V jänniteviesti.

Pinta-asennus. IP65.

Mitat: 86x86x39 mm

Pakkauksen sisältö: Säädin, käyttöohje.

15	255	Varasto*	7820531	735038	46,30
----	-----	----------	---------	--------	-------



ECO MOOTTORISÄÄDIN 0-10 V

Käyttökohteet: Portaaton ECo Moottorisäädin VILPE ECo -huippuimurin moottorin pyörimisnopeuden manuaaliseen säätöön. Säätimestä on mahdollista saada 0 - 10 V jänniteviesti ja sen minimi on säädettävissä. ECo Moottorisäädin sopii sekä uppo- että pinta-asennukseen.

Sisältö: Säädin.

ECo säädin 0-10 V	1	1008	Varasto*	7820090	735028	126,00
-------------------	---	------	----------	---------	--------	--------



*EUR-240

*Myös Vantaan myymälässä



Huippuimurien säätimet



	Malli	Kpl/ltk	Kpl/lava	Toimitus	LVI-nro	Tuotenumro	€/kpl ALV 0%	
PAINESÄÄDIN 24 V Käyttökohteet: Mittaa ilmanvaihtokanavan painetta ja pitää ilmanvaihtokanavan paineen tasaisena säätämällä huippuimuria. Yhteensopiva EC-puhaltimien kanssa. IP54. Mitat: 78 x 90 x 40 mm Sisältö: Painesäädin, asennusohjeet, letku, 2 kpl mittayhteet	Säädin	1	400	Varasto	7820400	735036	284,00	
PAINESÄÄDIN 24 V VIRTUALÄHDE Käyttökohteet: Virtalähde tuotteelle Painesäädin 24 V.	Virtalähde	120	960	Varasto	7820401	735037	66,90	
CONTROLLER AC -SÄÄDIN Käyttökohteet: E-sarjan huippuimurin moottorin (AC) pyörimisnopeuden säätöön. Uppo ja pinta-asennus. IP20. Sisältö: Säädin.	Säädin	1	800	Varasto*	7820577	735023	232,00	

Huippuimurien huoltosarjat



	Malli	Kpl/ltk	Kpl/lava	Toimitus	LVI-nro	Tuotenumro	€/kpl ALV 0%	
ECO FLOW 110/125 HUOLTOSARJA	Huoltosarja	1	204	Varasto*	7820550	735061	391,00	
ECO FLOW 160 HUOLTOSARJA	Huoltosarja	1	48	Varasto*	7820551	735062	428,00	
ECO FLOW 200 HUOLTOSARJA	Huoltosarja	1	18	Tilaus*	7820552	735063	641,00	
E150/E80 HUIPPUIMURIEN HUOLTOSARJA	Huoltosarja	1	45	Varasto*	7814012	735052	153,50	
E190/E120 HUIPPUIMURIEN HUOLTOSARJA	Huoltosarja	1	45	Varasto*	7814010	735050	153,50	
E220 HUIPPUIMURIEN HUOLTOSARJA	Huoltosarja		45	Varasto*	7814014	735054	213,00	
E250 HUIPPUIMURIN HUOLTOSARJA	Huoltosarja	1	45	Tilaus	7820020	735055	524,00	
E280 HUIPPUIMURIN HUOLTOSARJA	Huoltosarja	1	45	Tilaus	7820021	735056	563,00	
E310 HUIPPUIMURIN HUOLTOSARJA	Huoltosarja	1	45	Tilaus	7820022	735057	589,00	
RADONIMURIN HUOLTOSARJA	Huoltosarja	1	45	Varasto*	7820002	735053	166,00	
ECO110/190 HUOLTOSARJA	Huoltosarja	1	45	Varasto*	7820119	735058	391,00	
ECO220 HUOLTOSARJA	Huoltosarja	1	12	Tilaus*	7820120	735059	428,00	
ECO250 HUOLTOSARJA	Huoltosarja	1	16	Tilaus	7820121	735060	641,00	

Takkaimuri



	Malli	Kpl/ltk	Kpl/lava	Toimitus	LVI-nro	Tuotenumro	€/kpl ALV 0%	
TI-17 TAKKAIMURI Käyttökohteet: Tulisijaan, jonka vapaan aukon pinta-ala on enintään 0,35 m ² . Siirrettävän kaasun sallittu lämpötila < 200°C. Ei sovi pyöreille teräspiipuille, eikä lämmityskattila -käyttöön. Sisältö: Takkaimuri	Takkaimuri	1	25	Poistuva*	7813366	735098	814,00	

*EUR-240

*Myös Vantaan myymälässä



Malli	Kpl/ltk	Kpl/lava	Toimitus	LVI-nro	Tuotenumro	€/kpl ALV 0%
-------	---------	----------	----------	---------	------------	--------------

VILPE SENSE VUOTOPAIKANNIN

Käyttökohteet: Älykäs VILPE Sense -vuotopaikannin havaitsee ja hälyttää vuodoista ja muista kosteusongelmista. Anturit asennetaan esim. loivan katon eristekerrokseen n. 4–5 m välein (10 anturia / 200 m²). Saman asennussyvyyden varmistamiseksi anturi voidaan kiinnittää sopivan mittaiseen VILPE Croco -kiinnikkeeseen (myydään erikseen). Järjestelmä vaatii toimiakseen myös VILPE Sense -mobiilitukiaseman (myydään erikseen). Sopii katoille tai seiniin.
Sisältö: 10 kpl antureita (RHT-2)

1	240	Varasto [®]	7820588	735045	Kysy tarjous!
---	-----	----------------------	---------	--------	---------------



VILPE SENSE PERUSPAKETTI

Käyttökohteet: Koostuu yhdestä ohjausyksiköstä ja kahdesta anturista, jotka ovat kytkettyjä ECo-malliseen huippumuriin. Älykäs järjestelmä havaitsee ja hälyttää mahdollisista vuodoista ja muista kosteusongelmista esimerkiksi katolla, alapohjassa tai kylmävarastossa. Järjestelmä myös kuivattaa eristekerrosta, mikäli havaitaan liiallista kosteutta. Rakennuksen tilaa ja kosteudenhallintaa voi seurata VILPE SENSE:n sovelluksesta.
Sisältö: Ohjausyksikkö ja kaksi anturia.

1	486	Varasto [®]	7820537	735040	Kysy tarjous!
---	-----	----------------------	---------	--------	---------------



VILPE SENSE ANTURI

Käyttökohteet: Lisäanturi käytettäväksi VILPE Sense peruspaketin kanssa.
Sisältö: Anturi.

1	1728	Varasto [®]	7820538	735041	Kysy tarjous!
Mobiilitukiasemalle	1	Varasto [®]	7820575	735042	Kysy tarjous!



VILPE SENSE MOBIILITUKIASEMA

Kuvaus: Vastaaantaa VILPE Sense -järjestelmän antureiden ja ohjausyksikön keräämää dataa älykattojärjestelmästä. Lataa ja tallentaa tämän datan suoraan VILPE:n pilvipalveluun myöhempiä analyysejä ja käyttöä varten. Yhteen mobiilitukiasemaan voidaan liittää 50 ohjausyksikköä ja 200 vuotopaikannin anturia. Saatavana on kaksi mallia: SIM-kortilla varustettu ja ilman SIM-korttia (kortti vaaditaan käyttöön).
SIM-kortilla: Mukana toimitetaan esiasennettu SIM-kortti, jossa on tiedonsiirto palvelut. Tilaus on voimassa 10 vuotta. SIM-kortin operaattori on Elisa M2M (Vodafone Global) ja se toimii EU- ja ETA-maissa.
Ilman SIM-korttia: Paikallisen operaattorin ja tilauksen on tuettava seuraavia: LTE-M (LTE Cat. M1) tai NB-IoT (LTE Cat. NB1) tai 2G (EDGE/EGPRS). Pelkkä datapalvelutilaus riittää. Tilauksen on sallittava vähintään 100 MB/kk:n tiedonsiirto. SIM-kortin on oltava asetettu siten, ettei se vaadi PIN-koodia.

+SIM	1	Varasto [®]	7820585	735044	Kysy tarjous!
	1	Varasto [®]	7820576	735043	Kysy tarjous!



ECO SENSE 110S HUIPPUIMURI

Käyttökohteet: VILPE ECO Sense -huippumuri asennetaan katon alipainetuulettimeen. Huippumuriin kytketään VILPE Sense -ohjausyksikkö ja kaksi anturia. Huippumuri säätyy automaattisesti antureiden lähettämän datan perusteella, jolloin rakenteiden tuuletus on tarpeenmukainen. Ohjaus 0 – 10 V jännitteellä. EC-moottori.
Mitat: Kanavakoko ø 110 mm, ulkomitta ø 257 mm. Alipainetuulettimeen asennettuna korkeus kattopinnasta 670 mm
Sisältö: ECo Sense -huippumuri, kiinnitysruuvit, asennus-, käyttö- ja huolto-ohje.

Musta	1	24	Tilaus [®]	7820574	741982	574,00
-------	---	----	---------------------	---------	--------	--------



Wive-korvausilmaventtiili



Malli	Kpl/ltk	Kpl/lava	Toimitus	LVI-nro	Tuotenumro	€/kpl ALV 0%
-------	---------	----------	----------	---------	------------	--------------

WIVE 100 KORVAUSILMAVENTTIILISARJA +TERMOS.

Käyttökohteet: VILPE WIVE -korvausilmaventtiili tuo raikasta ilmaa kohteeseen ehkäisten vedon tunnetta. Venttiili voidaan maalata tai tapetoida. Kohteisiin, joissa on painovoimainen ilmanvaihto. Asennetaan vanhan venttiilin tilalle tai kokonaan uudeksi korvausilmareitiksi. Seinän minimipaksuus on 255 mm. Sarjaan sisältyy ulkoseinälle asennettava VILPE Monitori-ulkosäleikkö. Venttiilin termostaatti on täysin auki, kun ulkolämpötila on +20 °C ja sulkeutuu, kun ulkolämpötila on -5 °C. Vaikka termostaatti sulkeutuu, ulkoilmaa pääsee kuitenkin virtaamaan kohteeseen. Venttiilin kannen sisäpuolella on kondensaatioeriste. Nyt uusi ja entistä parempi suodatin (ISO ePM10 75 %)
Mitat: Venttiili 100 x 100 mm. Läpimenoputkien yhteispituus 440 mm, Monitoriulkosäleikkö 150 x 150 mm.
Sisältö: Korvausilmaventtiili, suodatin, 3 kpl läpimenoputkia, VILPE Monitori-ulkosäleikkö, asennusohjeet.

WIVE + Thermostat	1	77	Varasto [®]	8832052	380000	127,50
----------------------	---	----	----------------------	---------	--------	--------





Malli	Kpl/ltk	Kpl/lava	Toimitus	LVI-nro	Tuotenumro	€/kpl	ALV 0%	
WIVE 100 KORVAUSILMAVENTTIILISARJA								
Käyttökohteet: VILPE WIVE -korvausilmaventtiili tuo raikasta ilmaa kohteeseen ehkäisten vedon tunnetta. Venttiili voidaan maalata tai tapetoida. Kohteisiin, joissa on koneellinen poistoilmanvaihto. Asennetaan vanhan venttiilin tilalle tai kokonaan uudeksi korvausilmaventiksi. Seinän minimipaksuus on 255 mm. Sarjaan sisältyy ulkoseinälle asennettava VILPE Monitoimi-ulkosäleikkö. Venttiilin kannen sisäpuolella on kondensaatioeriste. Nyt uusi ja entistä parempi suodatin (ISO ePM10 75 %)								
Mitat: Venttiili 100 x 100 mm. Lämpimenoputkien yhteispituus 440 mm, Monitoimiulkosäleikkö 150 x 150 mm.								
Sisältö: Korvausilmaventtiili, suodatin, 3 kpl läpimenoputkia, VILPE Monitoimi-ulkosäleikkö, asennusohjeet.								
WIVE	1	77	Varasto	8832053	380010	88,00		
WIVE 100 KORVAUSILMAVENTTIILI TUULETUSLUUK. + TERMOSTATTI								
Käyttökohteet: VILPE WIVE -korvausilmaventtiili tuo raikasta ilmaa kohteeseen ehkäisten vedon tunnetta. Venttiili voidaan maalata tai tapetoida. Kohteisiin, joissa on painovoimainen ilmanvaihto. Asennetaan tuuletusluukkuun. Tuuletusluukun minimipaksuus on 40 mm ja maksimi 90 mm. Venttiilin termostaatti on täysin auki, kun ulkolämpötila on +20 °C ja sulkeutuu, kun ulkolämpötila on -5 °C. Vaikka termostaatti sulkeutuu, ulkoilmaa pääsee kuitenkin virtaamaan kohteeseen. Venttiilin kannen sisäpuolella on kondensaatioeriste.								
Mitat: Venttiili 100 x 100 mm.								
Sisältö: Korvausilmaventtiili, asennusohjeet.								
WIVE + Thermostat	1	245	Varasto*	8832056	380070	86,70		
WIVE 100 KORVAUSILMAVENTTIILI TUULETUSLUUKKUUN								
Käyttökohteet: VILPE WIVE -korvausilmaventtiili tuo raikasta ilmaa kohteeseen ehkäisten vedon tunnetta. Venttiili voidaan maalata tai tapetoida. Kohteisiin, joissa on koneellinen poistoilmanvaihto. Asennetaan tuuletusluukkuun, jonka paksuus on min. 40 mm, max. 90 mm. Venttiilin kannen sisäpuolella on kondensaatioeriste.								
Mitat: Venttiili 100 x 100 mm.								
Sisältö: Korvausilmaventtiili, asennusohjeet.								
WIVE	1	245	Varasto	8832057	380080	46,50		
WIVE 100 KORVAUSILMAVENTTIILI SUODATIN (5 KPL)								
Käyttökohteet: VILPE WIVE -korvausilmaventtiilin suodattimet ehkäisevät tehokkaasti ulkoilman epäpuhtauksia ja esim. siitepölyä. Suodatinluokka ISO ePM10 75 %.								
Sisältö: Suodatin (5 kpl).								
WIVE	33	160	Varasto*	8832051	380022	56,40		
WIVE 100 KORVAUSILMAVENTTIILI ÄÄNENVAIMENNIN								
Käyttökohteet: Äänenvaimennin VILPE WIVE -korvausilmaventtiiliin. Tuote vähentää venttiilin kautta kantautuvan melun määrää. Äänenvaimennin tulee asentaa kiiltävä puoli sisäänpäin.								
Mitat: Ø 90 mm								
Sisältö: Äänenvaimennin (1 kpl).								
WIVE	1	1000*	Varasto	8832050	380023	12,60		
WIVE 100 SUODATINKIEKKO (5 KPL)								
Käyttökohteet: Sopii liisäosana tuotteille WIVE 100 KORVAUSILMAVENTTIILI TUULETUSLUUK. ja VILPE WIVE 100 KORVAUSILMAVENTTIILI TUULETUSLUUK. +TERM.								
Mitat: Ø 100 mm								
Sisältö: Suodatin (5 kpl)								
WIVE	50	400	Varasto	8832061	380025	18,60		
WIVE 100 JATKOPUTKI								
Käyttökohteet: Jatkoputki VILPE WIVE -korvausilmaventtiilille.								
Mitat: Hyötymitta 140 mm.								
Sisältö: Jatkoputki.								
160 mm	55	464	Varasto	8832062	380060	6,20		
WIVE 100 PEITELEVY 200X200								
Käyttökohteet: Peitelevyä käytetään, kun vanhan venttiilin aukko on liian suuri VILPE Wive -venttiiliin asentamiseen. Peitelevy peittää aukon ja sen päälle asennetaan VILPE Wive.								
Mitat: 200 x 200 mm.								
Sisältö: Peitelevy.								
1/10 kpl	10	120	Varasto	8832060	380026	17,55		

*EUR-240

*Myös Vantaan myymälässä

Wive-korvausilmaventtiili



Malli	Kpl/ltk	Kpl/lava	Toimitus	LVI-nro	Tuotenumro	€/kpl ALV 0%
MYRSKYSUOJA						
VILPE Myrskysuojaa käytetään alueilla, jotka ovat alltiita koviille tuulille ja myrskyille. Myrskysuoja asennetaan VILPE Säleikköön 150x150. Se suojaa kanavistoa ja rakennuksen sisäosia, jotta sinne ei päädy tuulen mukana sadevettä tai lunta. Myrskysuoja vähentää myös ulkoa kantautuvaa melua.						
Mitat: 158x167x75 mm						
Sisältö: Myrskysuoja, ruuvit, asennusohje.						
Musta	10	240	Varasto	8832065	794002	15,60
Harmaa	10	240	Varasto	8832066	794007	15,60
Vaaleanharmaa	10	240	Varasto	8832064	794001	15,60
Maalarinvalkoinen	10	240	Varasto	8832063	794000	15,60



Säleiköt



Malli	Kpl/ltk	Kpl/lava	Toimitus	LVI-nro	Tuotenumro	€/kpl ALV 0%
MONITOIMI-ULKOSÄLEIKKÖ 150X150						
Käyttökohteet: Sekä tulo- että poistoilmasäleikkönä koneellisessa ilmanvaihdossa. Avoin pinta-ala 84,5 cm ² . Voidaan lisäksi käyttää erityyppisten tilojen tuuletussäleikkönä. Käytettäessä koneellisessa ilmanvaihdossa säleikön lisäksi on valittava Ø 60 tai 100 mm putkiyhde.						
Mitat: 150 x 150 mm						
Sisältö: Säleikkö, 6 mm:n proput ja ruuvit.						
Musta	10	840	Varasto	8832059	793322	15,80
Harmaa	10	840	Varasto	8832003	793327	15,80
Punainen	10	840	Varasto	8832004	793328	15,80
Vaaleanharmaa	10	840	Varasto	8832002	793323	15,80
Beige	10	840	Varasto	8832001	793321	15,80
Valkoinen	10	840	Varasto	8832000	793320	15,80
MONITOIMI-ULKOSÄLEIKKÖ 240X240						
Käyttökohteet: Avoin pinta-ala 248 cm ² . Käytettäessä koneellisessa ilmanvaihdossa valitaan säleikön lisäksi Ø 125, 160 tai 200 mm putkiyhde.						
Mitat: 240 x 240 mm						
Sisältö: Säleikkö, 6 mm:n proput ja ruuvit.						
Musta	15	360	Varasto	8832058	793332	23,85
Harmaa	15	360	Varasto	8832008	793337	23,85
Punainen	15	360	Varasto	8832009	793338	23,85
Vaaleanharmaa	15	360	Varasto	8832007	793333	23,85
Beige	15	360	Varasto	8832006	793331	23,85
Valkoinen	15	360	Varasto	8832005	793330	23,85
MONITOIMI-ULKOSÄLEIKKÖ 375X375						
Käyttökohteet: Avoin pinta-ala 517 cm ² . Käytettäessä koneellisessa ilmanvaihdossa valitaan säleikön lisäksi Ø 200, 250 tai 315 mm putkiyhde.						
Mitat: 375 x 375 mm						
Sisältö: Säleikkö, 6 mm:n proput ja ruuvit.						
Musta	16	64	Varasto	8832068	793342	100,50
Harmaa	16	64	Varasto	8832013	793347	100,50
Punainen	16	64	Tilaus	8832014	793348	100,50
Vaaleanharmaa	16	64	Varasto	8832012	793343	100,50
Valkoinen	16	64	Varasto	8832010	793340	100,50



Putkiyhdeet ja hyönteisverkot



Malli	Kpl/ltk	Kpl/lava	Toimitus	LVI-nro	Tuotenumro	€/kpl ALV 0%
PUTKIYHDE (SÄLEIKKÖ 150X150)						
Ø60	20	720	Varasto	8832015	793352	9,55
Ø100	20	480	Varasto	8832016	793353	9,55
PUTKIYHDE (SÄLEIKKÖ 240X240)						
Ø125	15	360	Varasto	8832017	793354	15,65
Ø160	15	360	Varasto	8832018	793355	16,90
Ø200	15	240	Varasto	8832024	793359	18,05
PUTKIYHDE (SÄLEIKKÖ 375X375)						
Ø200	15	180	Varasto	8832019	793356	18,65
Ø250	14	168	Varasto	8832020	793357	19,95
Ø315	14	168	Varasto	8832023	793358	22,20
HYÖNTEISVERKKO (SÄLEIKKO 150X150)						
Hyönteisverkko	40	3360	Varasto	8832021	793362	10,60
HYÖNTEISVERKKO (SÄLEIKKO 240X240)						
Hyönteisverkko	20	960	Varasto	8832022	793364	11,75



IO-seinäelementit



Malli	Kpl/ltk	Kpl/lava	Toimitus	LVI-nro	Tuotenumro	€/kpl ALV 0%
IO 125 SEINÄELEMENTTI						
Käyttökohteet: Esimerkiksi kerrostaloissa huoneistokohtaisen ilmanvaihtojärjestelmän poisto- ja ulkoilmalaite. Ilmavirtaus on säädettävissä supistusosalla, minkä vuoksi tuotetta voidaan käyttää kaikenkokoisiin asuntoihin. Puhallusosan kätisyyttä voidaan vaihtaa, ja siten tuote mukautuu sekä vasemman- että oikeanpuolisiin puhallus- ja imuunntiin.						
Mitat: Kanavakoko Ø 125 mm.						
Sisältö: Seinäpuhallus- ja ilmanotto-laite, supistusosa, asennusohje.						
Musta	1	24	Varasto	7820398	370002	139,00
Harmaa	1	24	Varasto	7820344	370007	139,00
Punainen	1	24	Varasto	7820345	370008	139,00
Tiilenpunainen	1	24	Varasto	7820578	370009	139,00
Maalarinvalkoinen	1	24	Varasto	7820343	370000	139,00



*EUR-240

*Myös Vantaan myymälässä



	Malli	Kpl/ltk	Kpl/lava	Toimitus	LVI-nro	Tuoteno	€/kpl	ALV 0%	
IO 160 SEINÄELEMENTTI									
<p>Käyttökohteet: Esimerkiksi kerrostaloissa huoneistokohtaisen ilmanvaihtojärjestelmän poisto- ja ulkoilmalaite. Ilmavirtaus on säädettävissä supistusosalla, minkä vuoksi tuotetta voidaan käyttää kaikenkokoisiin asuntoihin. Puhallusosan kätisyyttä voidaan vaihtaa, ja siten tuote mukautuu sekä vasemman- että oikeanpuolisiin puhallus- ja imusuuntiin.</p> <p>Mitat: Kanavakoko Ø 160 mm.</p> <p>Sisältö: Seinäpuhallus- ja ilmanotto-laite, supistusosa, asennusohje.</p>	Musta	1	24	Varasto	7820399	370102	157,50		
	Harmaa	1	24	Varasto	7820347	370107	157,50		
	Punainen	1	24	Varasto	7820348	370108	157,50		
	Tiilenpunainen	1	24	Varasto	7820579	370109	157,50		
	Maalarinvalkoinen	1	24	Varasto	7820346	370100	157,50		
IO 200 SEINÄELEMENTTI									
<p>Käyttökohteet: Esimerkiksi kerrostaloissa huoneistokohtaisen ilmanvaihtojärjestelmän poisto- ja ulkoilmalaite. Ilmavirtaus on säädettävissä supistusosalla, minkä vuoksi tuotetta voidaan käyttää kaikenkokoisiin asuntoihin. Puhallusosan kätisyyttä voidaan vaihtaa, ja siten tuote mukautuu sekä vasemman- että oikeanpuolisiin puhallus- ja imusuuntiin.</p> <p>Mitat: Kanavakoko Ø 200 mm.</p> <p>Sisältö: Seinäpuhallus- ja ilmanotto-laite, supistusosa, asennusohje.</p>	Musta	1	12	Varasto	7820459	370202	187,50		
	Harmaa	1	12	Varasto	7820460	370207	187,50		
	Punainen	1	12	Tilaus	7820461	370208	187,50		
	Tiilenpunainen	1	12	Tilaus	7820582	370209	187,50		
	Maalarinvalkoinen	1	12	Varasto	7820458	370200	187,50		
IO 250 SEINÄELEMENTTI									
<p>Käyttökohteet: Esimerkiksi kerrostaloissa huoneistokohtaisen ilmanvaihtojärjestelmän poisto- ja ulkoilmalaite. Ilmavirtaus on säädettävissä supistusosalla, minkä vuoksi tuotetta voidaan käyttää kaikenkokoisiin asuntoihin. Puhallusosan kätisyyttä voidaan vaihtaa, ja siten tuote mukautuu sekä vasemman- että oikeanpuolisiin puhallus- ja imusuuntiin.</p> <p>Mitat: Kanavakoko Ø 250 mm.</p> <p>Sisältö: Seinäpuhallus- ja ilmanotto-laite, supistusosa, asennusohje.</p>	Musta	1	12	Varasto	7820463	370302	209,00		
	Harmaa	1	12	Varasto	7820464	370307	209,00		
	Punainen	1	12	Tilaus	7820465	370308	209,00		
	Tiilenpunainen	1	12	Tilaus	7820583	370309	209,00		
	Maalarinvalkoinen	1	12	Varasto	7820462	370300	209,00		
IO 125/160 INTAKE SEINÄELEMENTTI									
<p>Käyttökohteet: Sopii liitettäväksi ilmanvaihtokoneen tuloilmakanavaan. Sitä voidaan käyttää myös tuloilman sisäänottoon esimerkiksi kellaritilassa. Kanavaliitännän kätisyyden voi vaihtaa.</p> <p>Mitat: Kanavakoko ø 125/160 mm</p> <p>Sisältö: Ulkoilmaelementti, ruuvit ja ruuvitulpat, asennusohjeet.</p>	Musta	1	24	Tilaus	7820567	370122	129,00		
	Harmaa	1	24	Tilaus	7820568	370127	129,00		
	Punainen	1	24	Tilaus	7820569	370128	129,00		
	Tiilenpunainen	1	24	Tilaus	7820580	370129	129,00		
	Maalarinvalkoinen	1	24	Tilaus	7820566	370120	129,00		
IO 200/250 INTAKE SEINÄELEMENTTI									
<p>Käyttökohteet: Sopii liitettäväksi ilmanvaihtokoneen tuloilmakanavaan. Sitä voidaan käyttää myös tuloilman sisäänottoon esimerkiksi kellaritilassa. Kanavaliitännän kätisyyden voi vaihtaa.</p> <p>Mitat: Kanavakoko ø 200/250 mm</p> <p>Sisältö: Ulkoilmaelementti, ruuvit ja ruuvitulpat, asennusohjeet.</p>	Musta	1	12	Tilaus	7820571	370132	149,50		
	Harmaa	1	12	Tilaus	7820572	370137	149,50		
	Punainen	1	12	Tilaus	7820573	370138	149,50		
	Tiilenpunainen	1	12	Tilaus	7820581	370139	149,50		
	Maalarinvalkoinen	1	12	Tilaus	7820570	370130	149,50		
IO 125 SEINÄLÄPIVIENTI									
<p>Käyttökohteet: Elementtitehtaalla valmistettavat betonisandwich-elementtiseinät, joihin tulee VILPE IO 125 -tuote.</p> <p>VILPE IO 125 -seinäläpivienti on betonisandwich-elementtiseinään sopiva tehdasvalmisteinen läpivienti, joka on täysin yhteensopiva ulkoseinään asennettavan VILPE IO 125 -tuotteen kanssa.</p> <p>VILPE IO 125 -seinäläpiviennit toimitetaan elementtitehtaalle projektikohtaisten mittojen mukaan, jolloin elementtitehtaalla ei tarvitse tehdä läpiviennin muutoksia.</p> <p>Sisältö: Seinäläpivienti, EPS-eriste</p>	Musta	12		Tilaus	7820636	370402	Kysy tarjous!		
VILPE IO SEINÄLÄPIVIENTI 125 LISÄPAKETTI									
<p>VILPE IO 125 -lisäpaketti on VILPE IO 125 -seinäläpivientiin ja -tuotteeseen täysin yhteensopiva tuote, joka sisältää kaksi Ø125 mm:n ilmanvaihtokanavaa eristettyinä 13x133 mm:n solukumieristeellä sekä lyhennetyn VILPE IO 125 -ulkoilma-adapterin ulkoilmakanavaan asennettavaksi. Putkissa on myös suojatulpat, jotka estävät pölyä ja muuta likaa päätyvästä kanavaan. Suojatulpissa on merkinnät ulko- ja jäteilmakanavalle, jolloin LVI-asentajan on helppo jatkaa ilmanvaihtokanavien asennusta rakennuksen sisäpuolelta.</p> <p>Sisältö: ilmanvaihtokanavat (2 kpl Ø125 mm, pituus: 600 mm), solukumieristeet (2 kpl 133x13, pituus: 500 mm) sekä IO 125 -ulkoilma-adapteri.</p>	Musta	5		Tilaus	7820714	370422	Kysy tarjous!		



Malli	Kpl/ltk	Kpl/lava	Toimitus	LVI-nro	Tuotenumro	€/kpl ALV 0%	
SOLAR TIILI CLICK LÄPIVIENTI							
Käyttökohteet: Aurinkokeräinten ja -paneelien putkien, kaapeleiden tai muiden pienempien putkien läpiviintiin vesikatteen läpi. Yleisimmät betonitiilet, kun tiilen leveys on 330 mm. Korvaa yhden 2-aaltoisen kattotiilen. VILPE Solar -läpivienteihin kiinnitettävä kumiosa, jonka avulla 4–50 mm johdot ja kaapelit voidaan viedä täysin vesitiiviisti katon läpi. Kiinnitetään Solar-läpiviintiin säänkestävällä kiinnittimellä.							
Musta	1	24	Varasto*	7820716	360202	152,00	
Tiilenpunainen	1	24	Varasto*	7820717	360209	152,00	
Sisältö: Läpivienti, aluskatetiiviste Click, kaulus, kansi, kaapelikumi, ruuvit, asennusohjeet/sapluunat.							

SOLAR UNITILE CLICK LÄPIVIENTI

Käyttökohteet: Aurinkokeräinten ja -paneelien putkien, kaapeleiden tai muiden pienempien putkien läpiviintiin vesikatteen läpi. Kaikki tiilikatteet (betoni-, savi-, erikoistiilet, 1- ja 2- aaltoiset ja sileät tiilet). VILPE Solar -läpivienteihin kiinnitettävä kumiosa, jonka avulla 4–50 mm johdot ja kaapelit voidaan viedä täysin vesitiiviisti katon läpi. Kiinnitetään Solar-läpiviintiin säänkestävällä kiinnittimellä.

Sisältö: Läpivienti, aluskatetiiviste Click, kaulus, kansi, kaapelikumi, ruuvit, asennusohjeet/sapluunat.

Musta	1	12	Varasto	5289244	360232	198,00
Tiilenpunainen	1	12	Tilaus	5289245	360239	198,00



SOLAR MUOTOKATE CLICK LÄPIVIENTI

Käyttökohteet: Aurinkokeräinten ja -paneelien putkien, kaapeleiden tai muiden pienempien putkien läpiviintiin vesikatteen läpi. Pyöreäharjaiset (tiilikuvioiset) muotokatteet. Tiilikuvion pituus min. 350 mm. Läpivienti muotoiltava, alapuolelle istutettu kumitiiviste varmistaa vedenpitävyyden. VILPE Solar -läpivienteihin kiinnitettävä kumiosa, jonka avulla 4–50 mm johdot ja kaapelit voidaan viedä täysin vesitiiviisti katon läpi. Kiinnitetään Solar-läpiviintiin säänkestävällä kiinnittimellä.

Sisältö: Läpivienti, aluskatetiiviste Click, kaulus, kansi, kaapelikumi, ruuvit, asennusohjeet/sapluunat.

Musta	1	36	Varasto*	7820714	360222	153,00
-------	---	----	----------	---------	--------	--------



SOLAR PELTI CLICK LÄPIVIENTI

Käyttökohteet: Aurinkokeräinten ja -paneelien putkien, kaapeleiden tai muiden pienempien putkien läpiviintiin vesikatteen läpi. Matalaprofiiliset peltikatteet. Läpiviennin tiiviys perustuu kumikartioon, jonka alareunaan on valettu muotoiltava alumiinilaippa. VILPE Solar -läpivienteihin kiinnitettävä kumiosa, jonka avulla 4–50 mm johdot ja kaapelit voidaan viedä täysin vesitiiviisti katon läpi. Kiinnitetään Solar-läpiviintiin säänkestävällä kiinnittimellä.

Sisältö: Läpivienti, aluskatetiiviste Click, kaulus, kansi, kaapelikumi, ruuvit, asennusohjeet/sapluunat.

Musta	1	18	Varasto	7820711	360252	206,00
-------	---	----	---------	---------	--------	--------



SOLAR CLASSIC CLICK LÄPIVIENTI

Käyttökohteet: Aurinkokeräinten ja -paneelien putkien, kaapeleiden tai muiden pienempien putkien läpiviintiin vesikatteen läpi. Sileäpintaistat rivipeltikatteet. Laipan alla paksu uritettu kumitiiviste. VILPE Solar -läpivienteihin kiinnitettävä kumiosa, jonka avulla 4–50 mm johdot ja kaapelit voidaan viedä täysin vesitiiviisti katon läpi. Kiinnitetään Solar-läpiviintiin säänkestävällä kiinnittimellä.

Sisältö: Läpivienti, aluskatetiiviste Click, kaulus, kansi, kaapelikumi, ruuvit, asennusohjeet/sapluunat.

Musta	1	36	Varasto*	7820712	360212	153,00
Harmaa	1	36	Varasto*	7820713	360217	153,00



SOLAR HUOPA KORKEA SET LÄPIVIENTI

Käyttökohteet: Aurinkokeräinten ja -paneelien putkien, kaapeleiden tai muiden pienempien putkien läpiviintiin vesikatteen läpi. Bitumikermikatteet, kun kattokaltevuus on vähemmän kuin 1:5 (11,5 astetta). Asennus kahden kermikerroksen väliin. VILPE Solar -läpivienteihin kiinnitettävä kumiosa, jonka avulla 4–50 mm johdot ja kaapelit voidaan viedä täysin vesitiiviisti katon läpi. Kiinnitetään Solar-läpiviintiin säänkestävällä kiinnittimellä.

Mitat: Padotuskorkeus 200 mm.

Sisältö: Läpivienti, kaulus, kansi, kaapelikumi, ruuvit, asennusohje.

Musta	1	8	Varasto*	5289247	75682	163,00
-------	---	---	----------	---------	-------	--------



Kumiantennin- ja putkentiivisteet



Malli	Kpl/ltk	Kpl/lava	Toimitus	LVI-nro	Tuotenumro	€/kpl ALV 0%	
ANTENNIKAULUS 12-100 MM							
Käyttökohteet: Antennien, lipputankojen, mainostelineiden putkien yms. vientiin katon läpi. Porrastettu EPDM-kumi + muovikaulus, jotka asennetaan erikseen saatavan VILPE-kattoläpiviennin päälle. Kattoläpivienti valitaan kateaineen mukaan.							
Mitat: Ø 12/19/25/38/50/60/75/90/100 mm putkille.							
Sisältö: Antennikaulus, kiristin.							
Musta	20	80	Varasto*	7813352	74092	61,10	

*EUR-240

*Myös Vantaan myymälässä

Kumiantennin- ja putkentiivisteet



	Malli	Kpl/ltk	Kpl/lava	Toimitus	LVI-nro	Tuotenumro	€/kpl ALV 0%	
PUTKI- JA POLLARIKAULUS 110-155								
Käyttökohteet: Putkien, pollareiden, lipputankojen yms. vientii katon läpi. Porrastettu EPDM-kumi + muovikaulus, jotka asennetaan erikseen tilattavan VILPE -kattoläpiviennin päälle. Kattoläpivienti valitaan kateaineen mukaan.								
Mitat: Ø 110/125/140/155/160 mm.								
Sisältö: Putki- ja pollarikaulus, kiristin.								
	Musta	1	84	Varasto	7814352	741002	73,20	

XL PUTKI- JA POLLARIKAULUS 175-250

Käyttökohteet: Putkien, pollareiden, lipputankojen yms. vientii katon läpi. Porrastettu EPDM-kumi, jotka asennetaan erikseen saatavan VILPE XL-kattoläpiviennin päälle. Kattoläpivienti valitaan kateaineen mukaan.

Mitat: Ø 175/200/225/250 mm putkille.

Sisältö: Putki- ja pollarikaulus, kiristin.

	Kaulus	1	24	Varasto	7813360	740896	70,50	
--	--------	---	----	---------	---------	--------	-------	---

Rakenteiden tuuletus



	Malli	Kpl/ltk	Kpl/lava	Toimitus	LVI-nro	Tuotenumro	€/kpl ALV 0%	
HARJATIILITUULETIN FLOW								
Käyttökohteet: Kattorakenteiden ja ullakotilan alipainetuuletukseen yleisimmille betoniitiilikatteille. Korvaa yhden harjatiilen.								
Mitat: Putken Ø 110 mm, korkeus 150 mm, kokonaiskorkeus 300 mm.								
Sisältö: Hattu, putki ja harjan läpivientisuppilo, ruuvit, Asennus-, käyttö- ja huolto-ohje.								
	Musta	1	18	Varasto*	7820553	733932	148,00	
	Ruskea	1	18	Varasto	7820554	733934	148,00	
	Harmaa	1	18	Tilaus	7820555	733937	148,00	
	Punainen	1	18	Tilaus	7820556	733938	148,00	
	Tiilenpunainen	1	18	Varasto	7820557	733939	148,00	

HARJAPELTITUULETIN

Käyttökohteet: Kattorakenteiden ja ullakotilan alipainetuuletukseen peltikatteelle. Asennus pyöreään, kantikkaaseen tai V-muotoiseen harjapeltiin. Voidaan asentaa myös jälkikäteen.

Sisältö: Kiinnityskehys, tiivisteet, suodattimellinen tuulettimen kansi, kiinnitysruuvit, asennusohje.

	Musta	10	120	Varasto*	7813392	733912	79,50	
	Ruskea	10	120	Varasto	7813394	733914	79,50	
	Harmaa	10	120	Varasto*	7813397	733917	79,50	
	Punainen	10	120	Varasto	7813398	733918	79,50	
	Tiilenpunainen	10	120	Varasto	7813399	733919	79,50	

KTV HS/HARJA

Käyttökohteet: Kattorakenteiden ja ullakotilan alipainetuuletukseen. Asennus huopakatteelle harjalle, lappeelle tai seinän viereen.

Sisältö: Tuuletin

	Musta	24	96	Varasto	7813962	753122	74,90	
	Ruskea	24	96	Tilaus	7813964	753124	74,90	
	Harmaa	24	96	Tilaus	7813967	753127	74,90	

AIRIDGE FELT -HARJATUULETIN

Käyttökohteet: Pientalojen kattorakenteiden tuuletukseen, huopakatteelle. Asennus SNAP-liitoksien peräkkäin harjalle. Tuotteen rakenne estää sadeveden ja lumen pääsyn rakenteisiin. Huom. Mikäli tavallista kovemmat tuulet tai voimakkaasti pölyävä lumi ovat tyypillisiä alueella, rakenteiden tuuletukseen suositellaan mieluummin Alipai Harja -tuotteita.

Mitat: 583 x 325 x 35 mm. Max. kattokaltevuus 45°.

Sisältö: Tuuletin.

	Musta	12	288*	Varasto*	7820589	717832	15,15	
--	-------	----	------	----------	---------	--------	-------	---

Ross-tuulettimet









	Malli	Kpl/ltk	Kpl/lava	Toimitus	LVI-nro	Tuotenumro	€/kpl ALV 0%	
ROSS-TUULETUSPAALU 125/135								
Käyttökohteet: Talon ryömintätilan tuuletukseen sekä ehkäisemään talon alapohjan kosteusvaurioita ja radonhaittoja. Voidaan käyttää myös tuloilmaputkena.								
Mitat: Kulmaputken sisähalkaisija 125 mm ja ulkohalkaisija 132 mm.								
Sisältö: Hattu, pystyputki, seinäkiinnittimet ruuveineen, kulmaputki.								
	Musta	1	24	Varasto	7814602	790312	93,80	
	Harmaa	1	24	Varasto	7814607	790317	93,80	
	Punainen	1	24	Varasto	7814608	790318	93,80	
	Vaaleanharmaa	1	24	Varasto	7814601	790311	93,80	
	Beige	1	24	Varasto	7814611	790321	93,80	
	Maalarinvalkoinen	1	24	Varasto	7814610	790320	93,80	







*EUR-240

*Myös Vantaan myymälässä





	Malli	Kpl/ltk	Kpl/lava	Toimitus	LVI-nro	Tuotenumro	€/kpl ALV 0%	
ROSS-TUULETUSPAALU 160/170 Käyttökohteet: Talon ryömintätilan tuuletukseen sekä ehkäisemään talon alapohjan kosteusvaurioita ja radonhaittoja. Voidaan käyttää myös tuloilmaputkenä. Mitat: Kulmaputken sisähalkaisija 160 mm ja ulkohalkaisija 168 mm. Sisältö: Hattu, pystyputki, seinäkiinnittimet ruuveineen, kulmaputki.	Musta	1	16	Varasto	7814652	790362	138,00	
	Harmaa	1	16	Varasto	7814657	790367	138,00	
	Punainen	1	16	Varasto	7814658	790368	138,00	
	Vaaleanharmaa	1	16	Varasto	7814651	790361	138,00	
	Beige	1	16	Varasto	7814661	790371	138,00	
	Maalarinvalkoinen	1	16	Varasto	7814660	790370	138,00	
ROSS-TUULETUSPAALU 200/210 Käyttökohteet: Talon ryömintätilan tuuletukseen sekä ehkäisemään talon alapohjan kosteusvaurioita ja radonhaittoja. Voidaan käyttää myös tuloilmaputkenä. Mitat: Kulmaputken sisähalkaisija 193 mm ja ulkohalkaisija 200 mm. Sisältö: Hattu, pystyputki, seinäkiinnittimet ruuveineen, kulmaputki.	Musta	1	6	Varasto	7820068	790382	397,00	
	Harmaa	1	6	Varasto	7820069	790387	397,00	
	Vaaleanharmaa	1	6	Varasto	7820067	790381	397,00	
ROSS-SANEERAUSSARJA 125/110 Käyttökohteet: Vanhan ryömintätilan pystyputken ilmeen uusimiseen ja tuuletuksen parantamiseen. Mitat: Halkaisija 125/110 mm. Sisältö: Hattu, pystyputki, seinäkiinnittimet ruuveineen ja adapteri. Adapteri sopii Ross-tuuletuspaalu Ø 125:n ja 110 mm putken välikappaleeksi.	Musta	1	20	Varasto	7814632	790632	86,60	
	Harmaa	1	20	Varasto	7814637	790637	86,60	
	Punainen	1	20	Tilaus	7814638	790638	86,60	
	Vaaleanharmaa	1	20	Varasto	7814631	790631	86,60	
	Beige	1	20	Varasto	7814641	790641	86,60	
	Maalarinvalkoinen	1	20	Varasto	7814640	790640	86,60	
ROSS-SANEERAUSSARJA 160/160 Käyttökohteet: Vanhan ryömintätilan pystyputken ilmeen uusimiseen ja tuuletuksen parantamiseen. Mitat: Halkaisija 160 mm. Sisältö: Hattu, pystyputki, seinäkiinnittimet ruuveineen ja adapteri. Adapteri sopii Ross-tuuletuspaalu Ø 160:n ja 160 mm putken välikappaleeksi.	Musta	1	20	Varasto	7814682	790682	126,50	
	Harmaa	1	20	Varasto	7814687	790687	126,50	
	Punainen	1	20	Tilaus	7814688	790688	126,50	
	Vaaleanharmaa	1	20	Varasto	7814681	790681	126,50	
	Beige	1	20	Tilaus	7814691	790691	126,50	
	Maalarinvalkoinen	1	20	Tilaus	7814690	790690	126,50	
ROSS-PYSTYPUTKI 125 Käyttökohteet: Ross-tuuletuspaalu Ø 125 voidaan pidentää asentamalla monta pystyputkea päällekkäin. Mitat: Halkaisija 125, korkeus 445 mm. Sisältö: Ross-pystyputki, kiinnitysruuvit.	Musta	18	72	Varasto	7814622	790412	39,80	
	Harmaa	18	72	Varasto	7814627	790417	39,80	
	Punainen	18	72	Tilaus	7814628	790418	39,80	
	Vaaleanharmaa	18	72	Varasto	7814621	790411	39,80	
	Beige	18	72	Tilaus	7814629	790421	39,80	
	Maalarinvalkoinen	18	72	Tilaus	7814630	790420	39,80	
ROSS-PYSTYPUTKI 160 Käyttökohteet: Ross-tuuletuspaalu Ø 160 voidaan pidentää asentamalla monta pystyputkea päällekkäin. Mitat: Halkaisija 160, korkeus 445 mm. Sisältö: Ross-pystyputki, kiinnitysruuvit.	Musta	11	44	Varasto	7814672	790462	52,50	
	Harmaa	11	44	Varasto	7814677	790467	52,50	
	Punainen	11	44	Tilaus	7814678	790468	52,50	
	Vaaleanharmaa	11	44	Varasto	7814671	790461	52,50	
	Beige	11	44	Tilaus	7814679	790471	52,50	
	Maalarinvalkoinen	11	44	Tilaus	7814680	790470	52,50	
ROSS-PYSTYPUTKI 200 Käyttökohteet: Ross-tuuletuspaalu Ø 200 voidaan pidentää asentamalla monta pystyputkea päällekkäin. Mitat: Halkaisija 200, korkeus 400mm. Sisältö: Ross-pystyputki, kiinnitysruuvit.	Musta		28	Varasto	7820709	790402	150,00	
	Harmaa		28	Varasto	7820710	790407	150,00	
	Vaaleanharmaa		28	Varasto	7820708	790401	150,00	



	Malli	Kpl/ltk	Kpl/lava	Toimitus	LVI-nro	Tuotenro	€/kpl ALV 0%	
ROSS-HATTU 125	Musta			Tilaus	7814702	790512	33,10	
	Harmaa			Tilaus	7814707	790517	33,10	
	Punainen			Tilaus	7814708	790518	33,10	
	Vaaleanharmaa			Tilaus	7814701	790511	33,10	
	Beige			Tilaus	7814711	790521	33,10	
	Maalarinvalkoinen			Tilaus	7814710	790520	33,10	
ROSS-HATTU 160	Musta			Tilaus	7814722	790562	43,25	
	Harmaa			Tilaus	7814727	790567	43,25	
	Punainen			Tilaus	7814728	790568	43,25	
	Vaaleanharmaa			Tilaus	7814721	790561	43,25	
	Beige			Tilaus	7814731	790571	43,25	
	Maalarinvalkoinen			Tilaus	7814730	790570	43,25	
ROSS-ADAPTERI 110-125	Musta			Tilaus	7814742	790612	30,55	
	Harmaa			Tilaus	7814747	790617	30,55	
	Punainen			Tilaus	7814748	790618	30,55	
	Vaaleanharmaa			Tilaus	7814741	790611	30,55	
	Beige			Tilaus	7814751	790621	30,55	
	Maalarinvalkoinen			Tilaus	7814750	790620	30,55	
ROSS-ADAPTERI 160-160	Musta			Tilaus	7814762	790662	40,30	
	Harmaa			Tilaus	7814767	790667	40,30	
	Punainen			Tilaus	7814768	790668	40,30	
	Vaaleanharmaa			Tilaus	7814761	790661	40,30	
	Beige			Tilaus	7814771	790671	40,30	
	Maalarinvalkoinen			Tilaus	7814770	790670	40,30	
ROSS-KULMAPUTKI 125/135	Musta			Tilaus	7814812	790712	51,10	
	Harmaa			Tilaus	7814817	790717	51,10	
	Punainen			Tilaus	7814818	790718	51,10	
	Vaaleanharmaa			Tilaus	7814811	790711	51,10	
	Beige			Tilaus	7814821	790721	51,10	
	Maalarinvalkoinen			Tilaus	7814820	790720	51,10	
ROSS-KULMAPUTKI 160/170	Musta			Tilaus	7814862	790762	64,60	
	Harmaa			Tilaus	7814867	790767	64,60	
	Punainen			Tilaus	7814868	790768	64,60	
	Vaaleanharmaa			Tilaus	7814861	790761	64,60	
	Beige			Tilaus	7814871	790771	64,60	
	Maalarinvalkoinen			Tilaus	7814870	790770	64,60	

Piipun läpiviennit



	Malli	Kpl/ltk	Kpl/lava	Toimitus	LVI-nro	Tuotenro	€/kpl ALV 0%	
PIIPPU LÄPIVIENTISARJA NO. 1 PYÖREÄ								
Käyttökohteet: Pyöreiden, metallisten, eristettyjen ulkohalkaisijaltaan 200–265 mm valmisiippujen läpivientiin tiili- tai peltikatteille. Kattokaltevuus Ø 200 8-50°, Ø 265 8-40°.								
Piippuläpiviennit asennetaan vesikatteeseen VILPEN asennusohjeiden mukaan. Muut tekniset yksityiskohdat, kuten turvaetäisyys palavaan materiaaliin, tulee selvittää savupiipun myyjältä. Läpivienteihin saatavilla lisätarvikkeina erikseen myytävät aluskatetiiviste, höyrynsulun tiiviste ja jatkopelti.								
Sisältö: Läpivienti, kumitiiviste ja kiristin, pellityssarja, tiiviste ja asennusohje.								
	Musta	1	12*	Varasto	5086132	742422	414,00	
	Harmaa	1	12*	Varasto	5086135	742427	414,00	
PIIPPU LÄPIVIENTISARJA NO. 2 PYÖREÄ								
Käyttökohteet: Pyöreiden, metallisten, eristettyjen Ø 270 - 380 mm valmisiippujen läpivientiin tiili- tai peltikatteelle. Kattokaltevuus Ø 270 8-60°, Ø 380 8-50°. Piippuläpiviennit asennetaan vesikatteeseen VILPEN asennusohjeiden mukaan. Muut tekniset yksityiskohdat, kuten turvaetäisyys palavaan materiaaliin, tulee selvittää savupiipun myyjältä. Läpivienteihin saatavilla lisätarvikkeina erikseen myytävät aluskatetiiviste, höyrynsulun tiiviste ja jatkopelti.								
Sisältö: Läpivienti, kumitiiviste ja kiristin, pellityssarja, tiivisteet, suunnittelu- ja asennuskäsikirja, ruuvit.								
	Musta	1	6*	Varasto	5086138	742432	495,00	
	Harmaa	1	6*	Varasto	5086141	742437	495,00	
PIIPPU LÄPIVIENTI NO. 1 PYÖREÄ HUOPA								
Käyttökohteet: Pyöreiden, metallisten, eristettyjen ulkohalkaisijaltaan 200–265 mm valmisiippujen läpivientiin huopakatteelle. Kattokaltevuus Ø 200 8-50°, Ø 265 8-40°.								
Piippuläpiviennit asennetaan vesikatteeseen VILPEN asennusohjeiden mukaan. Jos tuote asennetaan tiili- tai peltikatolle, tarvitaan VILPE-läpivientisarja, joka sisältää pellityssarjan. Muut tekniset yksityiskohdat, kuten turvaetäisyys palavaan materiaaliin, tulee selvittää savupiipun myyjältä.								
Sisältö: Läpivienti, kumitiiviste, kiristin ja asennusohje.								
	Musta	1	12*	Varasto	5086112	741022	121,00	
	Harmaa	1	12*	Varasto	5086115	741027	121,00	

*EUR-240

*Myös Vantaan myymälässä



Malli	Kpl/ltk	Kpl/lava	Toimitus	LVI-nro	Tuotenumro	€/kpl	ALV 0%	
PIIPPU LÄPIVIENNI NO. 2 PYÖREÄ HUOPA								
Käyttökohteet: Pyöreiden, metallisten, eristettyjen ulkohalkaisijaltaan 270–380 mm valmiskiippujen läpiviennin huopakatteelle. Kattokaltevuus Ø 270 8–60°, Ø 380 8–50°.								
Piippuläpiviennit asennetaan vesikatteeseen VILPEN asennusohjeiden mukaan. Muut tekniset yksityiskohdat, kuten turvaetäisyys palavaan materiaaliin, tulee selvittää savupiipun myyjältä.								
Sisältö: Läpivienti, kumitiiviste, kiristin ja asennusohje.								
Musta	1	6*	Varasto	5086120	741032	201,00		
Harmaa	1	6*	Poistuva	5086123	741037	201,00		
HARKKOPIIPUN LÄPIVIENTISARJA								
Käyttökohteet: Harkkopiiput, joiden leveys on 320 - 370 mm ja pituus katteen pinnasta on 1106 - 1721 mm. Kaikki katteet. Sopii kattokaltevuuksille 8-45°.								
Läpivienteihin saatavilla lisätarvikkeina erikseen myytävät aluskatetiiviste, höyrynsulun tiiviste ja jatkoelti. Lisäksi tarvitaan Harkkopiipun ympäryspelti.								
Sisältö: Läpivienti, pellityssarja, ruuvit, tiivisteet, asennusohje.								
Musta	1	4*	Varasto	5086145	742502	420,00		
Harmaa	1	4*	Poistuva	5086148	742507	420,00		
HARKKOPIIPUN LÄPIVIENNI								
Käyttökohteet: Harkkopiiput, joiden leveys on 320 - 370 mm ja pituus katteen pinnasta on 1106 - 1721 mm. Huopakatteet. Sopii kattokaltevuuksille 8°-45°.								
Sisältö: Läpivienti, ruuvit, asennusohje.								
Musta	1	4*	Varasto	5086151	742532	242,00		
Harmaa	1	4*	Poistuva	5086159	742537	242,00		
HARKKOPIIPUN YMPÄRYSPELTI								
Käyttökohteet: Harkkopiiput, joiden leveys on 320 - 370 mm ja pituus katteen pinnasta on 1106 - 1721 mm. Sopii tuotteille VILPE Vesikatön läpivienti harkkopiipulle ja VILPE Vesikatön läpivienti harkkopiipulle huopa.								
Sisältö: Ympäryspelti, ruuvit.								
Musta	1	18*	Varasto	5086153	742512	299,00		
Harmaa	1	18*	Poistuva	5086156	742517	299,00		
PIIPPU ALUSKATTEEN TIIVISTE 200-380								
Aluskatteen tiiviste estää veden pääsyn eristekerrokseen. Valmistettu EPDM-kumista. Tiivisteeseen kiinnittämiseen tarvitaan teippiä, joka soveltuu sekä aluskatteelle että EPDM-kumille. Teippi ei sisälly pakkaukseen.								
Sisältö: Tiiviste								
Aluskatteen tiiviste	25	400*	Varasto	5086160	73218	88,30		
JATKOPELTI PIIPPU NO. 1								
Käyttökohteet: Helpottaa piipun asentamista kauas harjalta. Limitetään 10 cm, pituus 1100 mm.								
Mitat: 651/655 x 1100 x 35,5 mm.								
Sisältö: 1 pelti.								
Musta	1	20	Varasto	7820603	742402	84,40		
Harmaa	1	20	Varasto	5086164	742407	84,40		
JATKOPELTI PIIPPU NO. 2								
Käyttökohteet: Helpottaa piipun asentamista kauas harjalta. Limitetään 10 cm, pituus 1100 mm.								
Mitat: 784/788 x 1100 x 30 mm.								
Sisältö: 1 pelti.								
Musta	1	20	Varasto	7820623	742412	98,80		
Harmaa	1	20	Varasto	7820602	742417	98,80		
PELLITYSSARJAN KIINNITYSLISTA								
Käyttökohteet: Pellityssarjan asennuksen helpottamiseen rivipelti-/konesaumakatteille.								
Mitat: Listan koko 1180 x 28 x 100 mm.								
Sisältö: 4 kpl kuumasinkittyjä peltilistoja, kiinnitysruuvit.								
Kiinnityslista	1	125	Varasto	7820009	741020	69,80		
VAPOUR STOP Ø100-380 HÖYRYSULKU								
Käyttökohde: Savupiippujen läpiviennin tiivistämiseen höyrynsulkumuovin läpi. Sopii pyöreille piipuille (ulkohalkaisija 100–380 mm) tai harkkopiipuille (ulkohalkaisija maks. 370x370 mm). Tiivisteeseen on merkitty halkaisijoiden mitat, joten se on helppo leikata kunkin piipun mittoihin sopivaksi. Kiinnitetään silikonin ja muovin teippaukseen soveltuvalla teipillä. Kestää lyhytaikaisesti enintään 180 ° C:n lämpötilaa. Valmistettu silikonikumista.								
Sisältö: Silikonikumitiiviste.								
600x700mm 1/10kpl	10	10	Varasto*	5086164	73223	100,00		

*EUR-240

*Myös Vantaan myymälässä



	Malli	Kpl/ltk	Kpl/lava	Toimitus	LVI-nro	Tuoteno	€/kpl ALV 0%	
MULTIROOF 200 KATTOLUUKKU KONESAUMA Käyttökohteet: Konesaumakatteille tai muille peltikatteille, joissa asentaja hoitaa pellitykset itse. Käytetään palo- ja huoltoluukkuna sekä katon ja ullakkotilan välisenä kulkureittinä. Minimi- tai maksimikattokaltevuus katemateriaalin mukaan. Mitat: Aukkomitta 610 x 610 mm. Kehyksen korkeus 200 mm. Sisältö: Valmiiksi koottu kattoluukku, jossa on polyeteenistä valmistettu eristetty kansi sekä liimapuulevystä tehty kehys. Lisäksi ruuvit aukipitosalppaa varten ja asennusohje.	Musta	1	5*	Tilaus	7820602	739002	623,00	
	Harmaa	1	5*	Tilaus	7820603	739007	623,00	

MULTIROOF 200 KATTOLUUKKU HUOPA/KALTEVA

Käyttökohteet: Huopakatoille, joiden kattokaltevuus on 11,5° tai jyrkempi. Käytetään palo- ja huoltoluukkuna sekä katon ja ullakkotilan välisenä kulkureittinä. Mitat: Aukkomitta 610 x 610 mm. Kehyksen korkeus 200 mm. Sisältö: Valmiiksi koottu kattoluukku, jossa on polyeteenistä valmistettu eristetty kansi sekä liimapuulevystä tehty kehys kolmiorimalla. Lisäksi ruuvit aukipitosalppaa varten ja asennusohje. Luukun pellityssarja myydään erikseen.	Musta	1	5*	Tilaus ^o	7820622	739012	641,00	
	Harmaa	1	5*	Tilaus ^o	7820623	739017	641,00	

MULTIROOF 200 KATTOLUUKKU PELLITYSSARJA

Pellityssarja huopakattoon Multiroof 200 -kattoluukkua varten	Musta		5*	Tilaus ^o	7820625	739042	58,60	
	Harmaa		5*	Tilaus ^o	7820626	739047	58,60	

MULTIROOF 300 KATTOLUUKKU HUOPA/LOIVA

Käyttökohteet: Loiville katoille, joissa katemateriaali on bitumikermi tai muu tiivissaumakate. Käytetään palo- ja huoltoluukkuna sekä katon ja ullakkotilan välisenä kulkureittinä. Minimi- tai maksimikattokaltevuus katemateriaalin mukaan. Mitat: Aukkomitta 610 x 610 mm. Kehyksen korkeus 300 mm. Sisältö: Valmiiksi koottu kattoluukku, jossa on polyeteenistä valmistettu eristetty kansi sekä liimapuulevystä tehty kehys kolmiorimalla. Lisäksi ruuvit aukipitosalppaa varten ja asennusohje. Luukun pellityssarja myydään erikseen.	Musta	1	5*	Tilaus ^o	7820604	739022	660,00	
	Harmaa	1	5*	Tilaus ^o	7820605	739027	660,00	

MULTIROOF 300 KATTOLUUKKU PELLITYSSARJA

Pellityssarja huopakattoon Multiroof 300- kattoluukkua varten	Musta		5*	Tilaus ^o	7820607	739030	86,00	
	Harmaa		5*	Tilaus ^o	7820624	739037	86,00	

UNIROOF KATTOLUUKKU

Käyttökohteet: Sekä pelti- että tiilikatteet. Joustava taitos helpottaa asennusta harjaelementin alle. Käytetään huoltoluukkuna sekä katon ja ullakkotilan välisenä kulkureittinä. Minimikattokaltevuus 11,5°. Mitat: Aukkomitta 600 x 600 mm. Sisältö: Kattoluukku, tiiviste, ruuvit (pelti ja tiilikatteeseen kiinnittämistä varten), asennusohje, Uniroof-aluskatteen tiiviste.	Musta	1	6*	Varasto ^o	7820122	738852	358,00	
	Ruskea	1	6*	Varasto ^o	7820123	738854	358,00	
	Vihreä	1	6*	Poistuva	7820124	738856	358,00	
	Harmaa	1	6*	Varasto ^o	7820125	738857	358,00	
	Punainen	1	6*	Varasto ^o	7820126	738858	358,00	
	Tiilenpunainen	1	6*	Varasto ^o	7820127	738859	358,00	
	Vaaleanharmaa	1	6*	Varasto ^o	7820584	738851	358,00	
	Antrasiitti	1	6*	Varasto	7820725	73885D	358,00	

Huopakaton tiivisteet



	Malli	Kpl/ltk	Kpl/lava	Toimitus	LVI-nro	Tuoteno	€/kpl ALV 0%	
FELT TIIVISTE Käyttökohteet: Pyöreiden putkien läpiviennin tiivistämiseen huopakatteella. Valmistettu EPDM-kumista. Käyttölämpötila -30...+90°C. Laippa asennetaan kuumabitumin avulla kahden huopakerroksen väliin. Läpivientitiivisteet on tarkoitettu tasakatoille (max. 6° kaato). Mitat: Korkeus 150 mm. Aukko leikataan putken halkaisijan mukaan. Sisältö: Tiiviste, ruostumaton kiristin.	No1 Ø 0-40 mm	20	480*	Varasto ^o	7813330	70040	33,80	
	No2 Ø 50-60 mm	1	48	Varasto		870060	41,50	
	No2 Ø 50-60 mm (bulk)	20	480*	Varasto ^o	7813331	70060	34,15	
	No3 Ø 75-100 mm	1	48	Varasto	7813334	870090	42,05	
	No3 Ø 75-100 mm (bulk)	20	480*	Varasto ^o	7813332	70090	34,75	
	No4 Ø 110-125 mm	1	48	Varasto	7813335	870125	42,50	
	No4 Ø 110-125 mm (bulk)	20	480*	Varasto ^o	7813333	70125	35,10	
	No4.5 Ø 130-140 mm	20	300*	Varasto ^o	7813334	70130	49,95	
	No5 Ø 150-175 mm	1	48	Varasto		870175	67,60	
	No5 Ø 150-175 mm (bulk)	10	240*	Varasto ^o	7813335	70175	60,40	
	No6 Ø 200-250 mm	1	48	Varasto	7813338	870250	90,30	
	No6 Ø 200-250 mm (bulk)	10	240*	Varasto ^o	7813336	70250	82,70	
	No7 Ø 275-325 mm	10	240*	Varasto ^o	7813337	70325	119,50	
	No8 Ø 350-400 mm	25	50*	Varasto ^o	7813338	70400	190,50	
	No9 Ø 500-575 mm	1	40*	Varasto ^o	7814211	71050	259,00	
No10 Ø 600-675 mm	1	40*	Varasto ^o	7814212	71060	321,00		
No11 Ø 700-775 mm	1	42	Varasto ^o	7814213	71070	352,00		
No12 Ø 800-875 mm	1	15	Varasto ^o	7814214	71080	397,00		

*EUR-240

^oMyös Vantaan myymälässä

Huopakaton tiivisteet



	Malli	Kpl/ltk	Kpl/lava	Toimitus	LVI-nro	Tuotenumro	€/kpl ALV 0%	
RUOSTUMATON KIRISTIN Käyttökohteet: Ruostumattomasta teräksestä valmistettu ruuvattava kiristysside VILPE Felt-tiivisteeseen kiinnittämiseen. Mitat: Leveys 12 mm. Sisältö: Kiristin	12-100	500	1000	Varasto ^e		711690	5,20	
	50-145	250	1000	Varasto ^e		711714	7,15	
	50-215	200	1000	Varasto ^e		711721	9,30	
	50-370	150	600	Varasto ^e		711737	23,80	
	70-570	100	500	Varasto ^e		711757	34,20	
R-FELT SARJA Käyttökohteet: Pyöreiden putkien läpiviennin tiivistämiseen jälkiasennuksena huopakaton. Läpivientitiivisteet on tarkoitettu tasakatoille (<6° kaato). Sisältö: Tiiviste, kiristin.	Ø 19-90 mm	1	84	Varasto ^e	7813340	70510	66,70	
	Ø 110-170 mm	1	48	Varasto ^e	7813339	70514	70,20	
	Ø 160-250 mm	1	24	Varasto ^e	7813341	70518	97,60	
RHS TIIVISTE Käyttökohteet: Nelionmallisen putken läpiviennin tiivistämiseen huopakatteella. Kiristin valitaan putken koon mukaan. Läpivientitiivisteet on tarkoitettu tasakatoille (<6° kaato). Sisältö: Tiiviste	40x40/50x50/60x60/70x70 mm	10	240*	Varasto ^e	7814222	71090	51,30	
	80x80/100x100/120x120/140x140 mm	10	300*	Varasto ^e	7814224	71094	67,00	
RHS KIRISTIN Käyttökohteet: Kuumasinkitty kiristin neliskulmaisen VILPE RHS -tiivisteeseen kiinnittämiseen. Mitat: Valitaan putken koon mukaan Sisältö: Kaksiosainen kiristin, ruuvit.	40x40 mm	100	100	Varasto ^e		711198	13,15	
	50x50 mm	200	200	Varasto ^e		71120	13,15	
	60x60 mm	200	200	Varasto ^e		71122	13,15	
	70x70 mm	200	200	Varasto ^e		71123	13,15	
	80x80 mm	200	200	Varasto ^e		71124	13,15	
	90x90 mm	200	200	Varasto ^e	7813339	71125	13,15	
	100x100 mm	400	400	Varasto ^e	7813341	71126	13,15	
120x120 mm	200	200	Varasto ^e	7813340	71128	13,15		
140x140 mm	200	200	Varasto ^e	7814222	711282	13,15		
150x150 mm	100	100	Varasto ^e	7814224	711284	13,15		
RHS RETROFIT 80-150 TIIVISTE Käyttökohteet: Nelionmallisen putken läpiviennin tiivistämiseen jälkiasennuksena huopakaton. Patentoitu ratkaisu asennukseen. Läpivientitiivisteet on tarkoitettu tasakatoille (<6° kaato). Sisältö: Tiiviste.	Musta	5	60	Varasto ^e	7813362	71745	81,90	
	Musta	1	36	Varasto ^e	7813363	71746	89,90	

Peltikaton tiivisteet



	Malli	Kpl/ltk	Kpl/lava	Toimitus	LVI-nro	Tuotenumro	€/kpl ALV 0%	
ROOFSEAL SARJA Käyttökohteet: EPDM-kumitiiviste, jossa muotoiltava alumiinilaippa. Käytetään pyöreän putken tiivistämiseen. Läpivientitiivisteet on tarkoitettu teräskatoille. Tiivistettä löytyy kuutta eri kokoa, halkaisijaltaan 12-521 mm. Sisältö: Tiiviste, ruuvit, tiivistysmassa ja kiristin.	No1 Ø 12-90 mm	1	255	Varasto ^e	7813051	71721	87,20	
	No2 Ø 75-150 mm	1	204	Varasto ^e	7813054	71722	97,30	
	No3 Ø 110-200 mm	1	240*	Varasto ^e	7813056	71723	115,00	
	No4 Ø 140-292 mm	1	36	Varasto ^e	7813362	71726	198,50	
	No5 Ø 171-343 mm	1	36	Varasto ^e	7813363	71727	256,00	
	No6 Ø 241-521 mm	1	24	Varasto ^e	7813364	71728	354,00	
ROOFSEAL RETROFIT SARJA Käyttökohteet: Valmistettu EPDM-kumista. Tiivisteessä on muotoiltava alumiinilaippa. Läpivientitiivisteet on tarkoitettu teräskatoille. Sisältö: Tiiviste, ruuvit, tiivistysmassa ja kiristin.	Ø 10-100 mm	1	210	Varasto ^e	7814422	71742	110,50	
	Ø 100-230 mm	1	60	Varasto ^e	7814424	71744	189,00	

Höyrynsulku tiivisteet



	Malli	Kpl/ltk	Kpl/lava	Toimitus	LVI-nro	Tuotenumro	€/kpl ALV 0%	
HT HÖYRYNSULUN TIIVISTE Käyttökohteet: Höyrynsulun tiivistämiseen. Läpivientitiivisteet on tarkoitettu tasakatoille (<11,5° kaato). Mitat: Korkeus 33 mm. Sisältö: EPDM-kuminen tiiviste.	HT-110 Ø 110 mm (bulk)	20	480*	Varasto ^e	7814303	71211	29,60	
	Ø 50 mm	20	300*	Varasto ^e	7814301	71205	26,75	
	Ø 75 mm	20	480*	Varasto ^e	7814302	71207	27,50	
	Ø 110 mm	1	255	Varasto ^e		870300	36,95	
	Ø 125 mm	20	200	Varasto ^e	7814305	71213	31,05	
	Ø 160 mm	20	150	Varasto ^e	7814304	71216	49,10	

*EUR-240

^eMyös Vantaan myymälässä



HTH KORKEA HÖYRYNSULKUTIIVISTE

Käyttökohteet: Höyrynsulun tiivistämiseen. Läpivientitiivisteet on tarkoitettu tasakatoille (<11,5° kaato).

Mitat: Korkeus 130 mm.

Sisältö: EPDM-kuminen tiiviste.

Malli	Kpl/ltk	Kpl/lava	Toimitus	LVI-nro	Tuoteno	€/kpl ALV 0%
Ø 110 mm	15	300*	Varasto®	7814308	71212	31,65



PVC-tiivisteet

PVC TIIVISTE

Käyttökohteet: Läpivientien tiivistämiseen PVC:llä katetuilla loivilla katoilla. Käyttökohteita voivat olla esim. ilmanvaihdon poistoputket, viemärin tuuletusputket, kattopollarit, antenniputket tai mainostaulujen jalustat. Tiivistys hitsaamalla kuumailmalla. Valmistettu värjätystä polyvinyylidikloridista (PVC). Läpivientitiivisteet on tarkoitettu tasakatoille (<6° kaato).

Mitat: Putkihalkaisijat 12-100 mm ja 110-160 mm.

Sisältö: PVC-tiiviste, kiristin ruostumattomasta teräksestä.

Malli	Kpl/ltk	Kpl/lava	Toimitus	LVI-nro	Tuoteno	€/kpl ALV 0%
Ø 12-100 mm tumman harmaa	10	200*	Varasto®		70602	31,80
Ø 12-100 mm vaalean harmaa	10	200*	Varasto®		70601	31,80
Ø 110-160 mm tumman harmaa	10	200*	Varasto®		70612	38,55
Ø 110-160 mm vaalean harmaa	10	200*	Varasto®	7820443	70611	38,55



Alipainetuulettimet

ALIPAI FLOW 110

Käyttökohteet: Kattorakenteiden alipainetuuletukseen loivalle huopakatonle.

Kiinnitetään kuumabitumilla kahden huopakerroksen väliin.

Mitat: Putken Ø 110 mm, korkeus 476 mm. Laipan leveys 150 mm.

Sisältö: Alipainetuuletin, hattu

Malli	Kpl/ltk	Kpl/lava	Toimitus	LVI-nro	Tuoteno	€/kpl ALV 0%
Musta	11		Varasto®	7820446	732102	42,40
Harmaa	11	88*	Varasto®		732107	49,95
Vaaleanharmaa	11	88*	Varasto®	7820438	732101	49,95



ALIPAI FLOW 110 KOOTTUNA

Käyttökohteet: Kattorakenteiden alipainetuuletukseen loivalle huopakatonle. Kiinnitetään kuumabitumilla kahden huopakerroksen väliin.

Mitat: Putken Ø 110 mm, korkeus 476 mm. Laipan leveys 150 mm.

Sisältö: Alipainetuuletin, hattu.

Musta	5	20	Varasto®	7820443	732112	49,95
-------	---	----	----------	---------	--------	-------



ALIPAI FLOW 160

Käyttökohteet: Kattorakenteiden alipainetuuletukseen loivalle huopakatonle. Kiinnitetään kuumabitumilla kahden huopakerroksen väliin.

Mitat: Putken Ø 160 mm. Korkeus 509 mm. Laipan leveys 150 mm.

Sisältö: Alipainetuuletin, AP-hattu.

Alipai FLOW	6	48*	Varasto®	7820437	730162	70,20
-------------	---	-----	----------	---------	--------	-------



ALIPAI HARJA FLOW 27

Käyttökohteet: Kattorakenteiden alipainetuuletukseen 27-asteisen huopakaton harjalle.

Mitat: Korkeus 477/396 mm.

Sisältö: Alipainetuuletin, hattu.

Ø 110 5kpl	5	20	Varasto®	7820446	732152	64,00
Ø 110 8kpl	8	64*	Varasto®	7820445	732142	54,40
Ø 160 4kpl	4	32*	Varasto®	7820438	730182	90,40



ALIPAI 110 FLOW HARJA 14

Käyttökohteet: Kattorakenteiden alipainetuuletukseen 11-17 -asteisen huopakaton harjalle.

Mitat: Korkeus 477 mm.

Sisältö: Alipainetuuletin, hattu.

8 kpl	8	64*	Varasto®	7820447	732122	54,40
Alipai FLOW	5	20	Varasto®	7820444	732132	64,00



ALIPAI LOIVA/KALTEVA FLOW

Käyttökohteet: Kattorakenteiden alipainetuuletukseen loivalle ja kaltevalle huopakatonle (0 - 20 -asteiselle).





Mitat: Korkeus 665/668/1022 mm, padotuskorkeus 200 mm.

Sisältö: Huopa Korkea -läpivienti, putki ja hattu, ruuvit.

Ø 110/640 mm	7	28	Varasto®	7820445	732172	176,50
Ø 160/620 mm	6	48*	Varasto®	7820441	730172	185,50
Ø 160/1000 mm	3	24*	Varasto®	7820442	730202	233,00









	Malli	Kpl/ltk	Kpl/lava	Toimitus	LVI-nro	Tuotenro	€/kpl ALV 0%	
ALIPAI KALTEVA FLOW Käyttökohteet: Kattorakenteiden alipainetuuletukseen yli 11,5 asteiselle huopakatolle. Mitat: Korkeus 699 mm. Sisältö: Alipainetuuletin, hattu.	Ø110 FLOW	7	56*	Varasto [®]	7820447	732162	159,50	
ALIPAI JATKO-OSA Käyttökohteet: Kaikkiin eristämättömiin Alipai-alipainetuulettiin. Mitat: Ø110: pituus 185, hyötypituus 134 mm. Ø160: pituus 400, hyötypituus 328 mm. Sisältö: Jatko-osa.	Ø 110 mm Ø 160 mm	19	360 152*	Varasto [®] Varasto [®]	7820439 7820440	73111 73113	8,15 39,90	
PVC-KAULUS ALIPAI 110 -TUULETTIMELLE Käyttökohteet: PVC-muovista valmistettu kaulus helpottamaan Alipai-tuulettimien asennusta PVC-katteille. Asennus kuumailmalla hitsaamalla kuten itse katemateriaalikin. Alipai-tuulettimeen kaulus kiinnitetään pakkauksen mukana tulevalla ruostumattomalla kiristimellä. Sisältö: PVC-kaulus, kiristin.	Vaaleanharmaa Tummanharmaa	10 10	200* 200*	Varasto [®] Varasto [®]		730103 730102	24,15 24,15	
ALIPAI 160 ERISTESARJA Käyttökohteet: Kondensaatiota ehkäisevä EPS-eriste Alipai 160 -alipainetuulettimelle. Sopii kohteisiin, joissa rakenteiden kondensaatoriski on korkea. Eriste koostuu kahdesta osasta, jotka asennetaan Alipai 160 -tuulettimeen rakennustyömaalla. Mitat: Sisähalkaisija Ø 130 mm. Sisältö: Eriste kuudelle Alipai-tuulettimelle (2 x 6 eristepalaa).		6	216*	Poistuva	7820536	730192	26,95	

Teräskaivot







	Malli	Kpl/ltk	Kpl/lava	Toimitus	LVI-nro	Tuotenro	€/kpl ALV 0%	
HST-KATTOKAIVO, A-MALLI Ø 75 Käyttökohteet: Kattokaivo primeroidulla laipalla loiville katoille. A-mallin kattokaivoissa on kokooma-allas. A-mallin lehtisihti sisältyy pakkaukseen. Sisältö: Kattokaivo, muovisihti.	350 mm 600 mm 750 mm 1000 mm	50 24 22 10		Tilaus [®] Tilaus [®] Tilaus [®] Poistuva [®]	3385215	390001 390002 390003 390004	132,00 145,50 157,00 166,50	
HST-SANEERAUSKAIVO, A-MALLI Ø 42 Käyttökohteet: Saneerauskaivo primeroidulla laipalla loiville katoille. Asennetaan vanhan Ø 50 kattokaivon sisään. A-mallin lehtisihti sisältyy pakkaukseen. Sisältö: Kattokaivo, muovisihti, putken tiiviste.		50		Tilaus [®]	3385235	390040	119,50	
MUOVISIHTI A-MALLIN KATTOKAIVOON Käyttökohteet: Estää lehtien ja muiden roskien pääsyn kattokaivoon. Yhteensopiva A-mallin kattokaivoon 75–160. Sisältö: Muovisihti.		384		Tilaus [®]	3385224	392209	14,55	
MUOVISIHTI C-MALLIN KATTOKAIVOON Käyttökohteet: Estää lehtien ja muiden roskien pääsyn kattokaivoon. Yhteensopiva C-mallin kattokaivoon 75–160. Lehtisihdin koon pitää olla sama kuin kattokaivon mallin. Sisältö: Muovisihti.	Ø 75 mm Ø 90 mm Ø 110 mm Ø 160 mm	200 120 50	800 480 200	Varasto [®] Varasto [®] Varasto [®] Varasto [®]	3385221 3385233 3385222 3385223	392205 392206 392207 392208	8,20 9,30 10,50 14,55	
HST-TERÄSSIHTI C-MALLIN KATTOKAIVOON Käyttökohteet: Estää lehtien ja muiden roskien pääsyn kattokaivoon. Yhteensopiva C-mallin kattokaivoon 75–160. Lehtisihdin koon pitää olla sama kuin kattokaivon mallin. Sisältö: Terässihti	Ø 75 mm Ø 90 mm Ø 110 mm Ø 160 mm			Varasto [®] Varasto [®] Varasto [®] Varasto [®]	3385236 3385237 3385239 3385238	392200 392201 392202 392203	22,05 23,10 24,15 35,70	

*EUR-240

®Myös Vantaan myymälässä



	Malli	Kpl/ltk	Kpl/lava	Toimitus	LVI-nro	Tuoteno	€/kpl ALV 0%		
HST-HÖYRYNSULKUKAIVO Ø 110									
Käyttökohteet: Höyrynsulkuun tarkoitettu kaivo primeroidulla laipalla. Kattokaivo asennetaan höyrynsulkukaivoon.									
Sisältö: Poistoputken huulitiiviste, läpivienti ja suojaputki kattokaivon lämmityskaapelille, suojaputken alapäästä vedonpoisto.									
		8		Tilaus ^e	3385234	393000	171,50		
LÄMMITYSVASTUS 16W KATTOKAIVOON									
	Ø 75 mm			Tilaus ^e	3385229	392010	72,70		
	Ø 110 mm			Tilaus ^e	3385230	392011	74,30		
	Ø 160 mm			Tilaus ^e	3385231	392012	83,00		
LÄMMITYSVASTUS 32W KATTOKAIVOON									
	Ø 160 mm			Tilaus ^e	3385228	392004	128,50		
BITUMILAIPPA KATTOKAIVOON									
Käyttökohteet: Tehdasasennettu bitumilaippa nopeuttaa asennusta bitumikermikatteeseen ja varmistaa kaivon vesitiiviin kiinnityksen. Sopii kaikkiin VILPE:n HST-kattokaivoihin.									
Mitat: 500x500 mm.									
Sisältö: Bitumilaippa.									
	75-90 mm			Tilaus ^e		392210	24,05		
	110 mm			Tilaus ^e		392211	24,05		
	160/A			Tilaus ^e		392212	24,05		
KONDENSsieriste A-75 -MALLIN KATTOKAIVOON									
	350 mm			Tilaus ^e		395001	23,25		
	600 mm			Tilaus ^e		395002	26,95		
	750 mm			Tilaus ^e		395003	30,60		
	1000 mm			Poistuva ^e		395004	34,20		
KONDENSsieriste C-75 -MALLIN KATTOKAIVOON									
	350 mm			Tilaus ^e		395101	10,20		
	600 mm			Tilaus ^e		395102	14,30		
	750 mm			Tilaus ^e		395103	16,35		
	1000 mm			Poistuva ^e		395104	20,25		
KONDENSsieriste A-110 -MALLIN KATTOKAIVOON									
	350 mm			Tilaus ^e		395021	26,15		
	600 mm			Tilaus ^e		395022	32,75		
	750 mm			Tilaus ^e		395023	38,55		
	1000 mm			Poistuva ^e		395024	45,15		
KONDENSsieriste C-110 -MALLIN KATTOKAIVOON									
	350 mm			Tilaus ^e		395121	13,80		
	600 mm			Tilaus ^e		395122	20,25		
	750 mm			Tilaus ^e		395123	24,60		
	1000 mm			Poistuva ^e		395124	31,20		
KONDENSsieriste A-160 -MALLIN KATTOKAIVOON									
	350 mm			Tilaus ^e		395031	22,65		
	600 mm			Tilaus ^e		395032	35,60		
	750 mm			Tilaus ^e		395033	43,65		
	1000 mm			Poistuva ^e		395034	56,70		
KONDENSsieriste C-160 -MALLIN KATTOKAIVOON									
	350 mm			Tilaus ^e		395131	19,70		
	600 mm			Tilaus ^e		395132	33,15		
	750 mm			Tilaus ^e		395133	40,75		
	1000 mm			Poistuva ^e		395134	53,80		

Kiinnikkeet



	Malli	Kpl/ltk	Kpl/lava	Toimitus	LVI-nro	Tuoteno	€/kpl ALV 0%	
ALUSLEVY								
Käyttökohteet: LSK-naulauslevy Ø 60 mm käytetään eristelevyjen kevyeen kiinnittämiseen. Y40-PA Ø 40 mm musta polyamidi (nylon) aluslevy kiinnittää esim. yksikerroskatteet betoni- tai puualustaan. Y40-PP Ø 40 mm aluslevyillä kiinnitetään eriste- tai akustointilevyt. ZN-aluslevy on sinkittyä ohutlevyä.								
Sisältö: Aluslevy								
	LSK-Harmaa 60 mm	450	37800	Varasto ^e		20001	0,1097	
	PA-Musta 40 mm	7500	90000	Varasto ^e		01005	0,1785	
	PP-Harmaa 40 mm	7500	90000	Varasto ^e		010047	0,1550	
	ZN 40 mm	1000	60000	Varasto ^e		9546024	0,1836	
	ZN 50 mm	500	37500	Varasto ^e		9546025	0,2084	



KFR-RUUVIT

Käyttökohteet: Korroosiosuojattu ruuvi aluslevyille piikkikärjellä ja ristiuralla.
Sisältö: Ruuvi.

Malli	Kpl/ltk	Kpl/lava	Toimitus	LVI-nro	Tuotenumro	€/kpl ALV 0%
KFR 4.2X25 ASK-RUUVI KORROOSIOSUOJ.	500	500	Varasto ^e		403025	0,0666
KFR 4.2X32 ASK-RUUVI KORROOSIOSUOJ.	3000	3000	Varasto ^e		403032	0,0802
KFR 4.2X38 ASK-RUUVI KORROOSIOSUOJ.	3000		Varasto ^e		403038	0,1063
KFR 4.2X45 ASK-RUUVI KORROOSIOSUOJ.	500		Varasto ^e		403045	0,1363



KATERUUVI ALUSLEVYLLÄ PUU

Kermikatteiden ja muiden rullamaisten vedeneristeiden (bitumi, pvc jne.) mekaaniseen kiinnittämiseen tarkoitettu kateruuvi esiasennetulla aluslevyllä. Ns. Ruuvi-prikka tuote. Ruuvi ja aluslevy on korroosiosuojakäsittely.

Käyttökohteet: Kateruuvi soveltuu käytettäväksi erityyppisillä puualustoilla (osb, vaneri ja raakapontti). Ruuvien kanta on Torx 25 (TX25).

Mitat: Aluslevyn Ø 40mm. Ruuvien mitat 25 ja 40mm.

Sisältö: Ruuvi, aluslevy.

Materiaali: Pinnoitettu hiiliteräs

Kiinnikkeen mitta: 5,2mm x L

Ruuvien kanta: Torx 25 (TX25)

Korroosion kesto: 15 cycles Kesternich according to ISO 6988/ DIN 50018.

Pakkauskoke: 25mm ruuveja pakkauksessa 1100kpl, 40mm ruuveja pakkauksessa 850kpl

25 mm	1	49500	Varasto ^e		220002	364,00
40 mm	1	38250	Varasto ^e		220003	375,00



KATERUUVIN ASENNUSTYÖKALUOSAT

Huom! 3 Eri tuotetta

Kateruuvien asennustyökalu isolla päällä

Kateruuvien asennustyökalu pienellä päällä

Asennustyökalun kärki

Asennustyökalu:

Kateruuvien aluslevyillä (ns. Ruuvi-prikka) asennustyökalu.

Magneettiholkki helpottaa ja nopeuttaa asentamista ja parantaa ergonomiamia kun ruuvien asennus voidaan suorittaa seisten.

Käyttökohteet: Käytetään ns. ruuvi-prikka kiinnikkeen asennuksessa.

Ruuvauuskärki: Esiasennettu Torx 25 (TX25), vaihdettavissa, kierreosa M6

Materiaali: Korkealujuus alumiini, muovi sekä jousiteräs
Työkalun pituus 690mm

Asennustyökalun kärki:

Kateruuvien asennustyökalun ruuvauuskärki. Kierreosa M6.

Käyttökohteet: Käytetään Kateruuvien asennustyökalun ruuvauuskärkenä.

Kärki: Torx 25 (TX25)

Materiaali: Työkaluteräs

Pituus: 28mm (näkyvä osa)

690mm L			Varasto ^e		220012	157,50
690mm S	300		Varasto ^e		220011	157,50
TX25 kärki	300		Varasto ^e		220010	13,25

CROCO B ERISTEKIINNIKE

Käyttökohteet: Kovien eristelevyjen tai bitumikermikatteen ja eristeen kiinnittämiseen, kun alustana on pelti, betoni tai puu. Ankkurointi kattoruuvilla, betoniruuvilla tai betoninaulalla. Pituus valitaan eristepaksuuden ja ruuvien tai naulan mukaan.

Mitat: Laippa Ø 50 mm.

Sisältö: Kiinnikkeet

20 mm	500	56000*	Varasto ^e		02520	0,2003
30 mm	500	56000*	Varasto ^e		02530	0,2244
50 mm	500	42000*	Varasto ^e		02550	0,2599
80 mm	500	28000*	Varasto ^e		02580	0,2921
100 mm	500	18000*	Varasto ^e		02600	0,3276
110 mm	500	18000*	Varasto ^e		02610	0,3390
120 mm	500	14000*	Varasto ^e		02620	0,3522
140 mm	500	14000*	Varasto ^e		02640	0,3604
150 mm	500	14000*	Varasto ^e		02650	0,3680
170 mm	500	12000*	Varasto ^e		02654	0,3959
200 mm	500	10000*	Varasto ^e		02660	0,5116
230 mm	250	7000*	Varasto ^e		02664	0,5853
250 mm	250	7000*	Varasto ^e		02670	0,6334
260 mm	250	7000*	Varasto ^e		02674	0,7066
290 mm	250	7000*	Varasto ^e		02678	0,7207
300 mm	250	6000*	Varasto ^e		02680	0,7361
350 mm	250	5000*	Varasto ^e		02690	0,8191
370mm	250	5000*	Varasto ^e		02695	0,8632
400 mm	250	5000*	Varasto ^e		02700	0,9064
450 mm	250	3000*	Varasto ^e		02710	1,1903
500 mm	250	3000*	Varasto ^e		02720	1,3486
550 mm	125	3500*	Varasto ^e		02730	1,5616
600 mm	125	3000*	Varasto ^e		02740	1,7527





	Malli	Kpl/ltk	Kpl/lava	Toimitus	LVI-nro	Tuotenumero	€/kpl ALV 0%
CROCO A ERISTEKIINNIKE Käyttökohteet: Yksikerroskatteiden kiinnittämiseen, kun alustana on pelti, betoni tai puu. Ankkurointi kattoruuville, betoniruuville tai betoninaulalla. Laipan alapinnassa neljä tartuntapiikkiä, jotka lisäävät repimislujuutta. Pituus valitaan eristepaksuuden ja ruuvin tai naulan pituuden mukaan. Mitat: Laippa Ø 50 mm. Sisältö: Kiinnikkeet	50 mm	500	18000	Tilaus		02050	0,2599
	100 mm	500	18000*	Varasto		02100	0,3276
	120 mm	500	14000*	Varasto		02120	0,3522
	150 mm	500	14000*	Varasto		02150	0,3680
	170 mm	500	12000*	Varasto		02170	0,3959
	200 mm	500	10000*	Varasto		02200	0,5116
	230 mm	250	7000*	Varasto		02230	0,5853
	250 mm	250	7000*	Varasto		02250	0,6334
	300 mm	250	5000*	Varasto		022300	0,8081
	350 mm	250	5000*	Varasto		022350	0,9009
	400 mm	250	3000*	Varasto		022400	0,9981
	450 mm	250	3000*	Varasto		022450	1,3159
	500 mm	250	3000*	Varasto		022500	1,6271
	550 mm	125	3500*	Varasto		022550	1,8673
	600 mm	125	3000*	Varasto		022600	2,1021
650 mm	125	3000*	Varasto		022650	2,2932	
700 mm	125	3000*	Varasto		022700	2,5553	



MEISSELI-150 2X TORX

Käyttökohteet: Kaksipäinen asennusmeisseli Torx 25 -kantaisille katto- ja betoniruuville.

Meisselin pituus valitaan kiinnikkeen pituuden mukaan.

Suosittelimme, että meisseli olisi vähintään 30 mm pidempi kuin kiinnike.

Yhteensopivat tuotteet: Betoniruuvi TX, KLA-kattoruuvi NO-1 ja NO-3 TX

Sisältö: Meisseli

Työkalu	400	Poistuva ^e	910115	14,90
---------	-----	-----------------------	--------	-------

MEISSELI-350 2X TORX

Käyttökohteet: Kaksipäinen asennusmeisseli Torx 25 -kantaisille katto- ja betoniruuville.

Meisselin pituus valitaan kiinnikkeen pituuden mukaan.

Suosittelimme, että meisseli olisi vähintään 30 mm pidempi kuin kiinnike.

Yhteensopivat tuotteet: Betoniruuvi TX, KLA-kattoruuvi NO-1 ja NO-3 TX

Sisältö: Meisseli

Työkalu	200	Varasto ^e	910135	20,50
---------	-----	----------------------	--------	-------



MEISSELI-500 2X TORX

Käyttökohteet: Kaksipäinen asennusmeisseli Torx 25 -kantaisille katto- ja betoniruuville. Meisseli-500 käytetään myös Power A

Säädettävä -kiinnikkeiden kiinnittämiseen. Meisselin pituus

valitaan kiinnikkeen pituuden mukaan. Suosittelemme, että meisseli olisi vähintään 30 mm pidempi kuin kiinnike.

Yhteensopivat tuotteet: Betoniruuvi TX, KLA-kattoruuvi NO-1 TX, KLA-kattoruuvi NO-3 TX, Power A säädettävä kiinnike

Sisältö: Meisseli

Työkalu	100	Varasto ^e	910150	36,65
---------	-----	----------------------	--------	-------

700-MEISSELI 2X TORX (7 MM) SÄÄDETTÄVÄ CROCO

Käyttökohteet: Torx-25 kantaisen kattoruuvien tai betoniruvien asentamiseen (croco A/B) kiinnikkeen kanssa. Yhteensopivat tuotteet: Croco Säädettävä Ruuvi, Säädettävä Eristekiinnike Seinään, Betoniruuvi Tx, KLA-kattoruuvi No-1 Tx, KLA-kattoruuvi No-3 Tx

Meisselin pituus valitaan kiinnikkeen pituuden mukaan.

Suosittelimme, että meisseli olisi vähintään 30 mm pidempi kuin kiinnike.

Sisältö: Meisseli

Työkalu	100	Varasto ^e	910180	51,60
---------	-----	----------------------	--------	-------



POWER A (NELISKANTTINEN VARSII)

Käyttökohteet: Uuden katteen ja eristeen kiinnittämiseen vanhaan bitumikerroskatteeseen tai eristelevyn kiinnittämiseen eristelevyyn (esim. Styrox, polyuretaanilevyt). Kiinnikkeen pituus valitaan eristepaksuuden mukaan. Valmistettu vahvasta polyamidista (nylon) ja perusväri on musta. Varsi on valmistettu neliskanttiseksi, jotta se on kestävä ja estää työkalun pyörähtämisen asennuksessa.

Mitat: Laippa Ø 50 mm ja kierrekoko Ø 28 mm.

Sisältö: Power A.

60, 00-10 mm (eristepaksuus)	250	9000	Varasto ^e	284060	0,7774
70, 00-20 mm (eristepaksuus)	250	9000	Varasto ^e	284070	0,7946
90, 20-40 mm (eristepaksuus)	250	6000	Varasto ^e	284090	0,8351
110, 40-60 mm (eristepaksuus)	250	6000	Varasto ^e	284110	0,8883
130, 60-80 mm (eristepaksuus)	250	4500	Varasto ^e	284130	0,9437
150, 80-100 mm (eristepaksuus)	250	3000	Varasto ^e	284150	1,0141
175, 100-120 mm (eristepaksuus)	250	3000	Varasto ^e	28175	1,7672
200, 130-150 mm (eristepaksuus)	250	2000	Varasto ^e	28200	1,8827
225, 160-170 mm (eristepaksuus)	250	2000	Varasto ^e	28225	1,9751





	Malli	Kpl/ltk	Kpl/lava	Toimitus	LVI-nro	Tuotenumero	€/kpl ALV 0%	
POWER A SÄÄDETTÄVÄ (PYÖREÄ VARSII)								
Käyttökohteet: Uuden katteen ja eristeen kiinnittämiseen vanhaan bitumikerroskatteeseen tai eristelevyn kiinnittämiseen eristelevyyn (esim. Styrox, polyuretaanilevyt). Kiinnikkeen pituus valitaan eristepaksuuden mukaan. Säädettävissä Power A-kiinnikkeissä 50 mm pituuden säätövara. Valmistettu vahvasta polyamidista (nylon) ja perusväri on musta.	250 mm	100	1800	Varasto ^e		28250	2,8991	
	300 mm	100	1800	Varasto ^e		28300	3,0839	
	350 mm	100	1800	Varasto ^e		28350	3,2918	
Mitat: Laippa Ø 50 mm ja kierrekoko Ø 28 mm. Sisältö: Power A Säädettävä. Tuote asennetaan Vilpe Meisseli-500 avulla (910150).								
POWER VÄÄNNIN-250 NELISKANTTINEN								
Käyttökohteet: Neliskanttinen erikoisväännin Power-kiinnikkeiden kiinnittämiseen. Sopii kaikkiin Power-kiinnikkeisiin, joissa on neliskanttinen varsi.	Työkalu	300	300	Varasto ^e		90136	27,10	
Mitat: Pituus 250 mm. Sisältö: Väännin								
POWER VÄÄNNIN-350 NELISKANTTINEN 350								
Käyttökohteet: Neliskanttinen erikoisväännin Power-kiinnikkeiden kiinnittämiseen. Sopii kaikkiin Power-kiinnikkeisiin, joissa on neliskanttinen varsi.	Työkalu	100		Poistuva ^e		90133	27,10	
Mitat: Pituus 350 mm. Sisältö: Väännin								
M-PORA								
Croco A ja B -kiinnikkeiden betoniruuvi tai betoninaulaa varten porataan Ø 5 mm reikä eristekerroksen läpi, porajatkoon kiinnitettyllä kierreporalalla tai morsekartio tyypisellä M-poralalla. Pienillä rakennepaksuuksilla voidaan käyttää vakio SDS+ poranteriä. Riittävän vetolujuuden saavuttamiseksi tulee reiän minimisyvyys betoniin olla min. 25mm. M-Poraa varten tarvitaan lisäksi M-Poran jatkovarsi 90292.	5/25 V2	120	120	Varasto ^e		90296	21,65	
	5/35 V2	120		Varasto ^e		90293	22,30	
	5/55 V2	120		Varasto ^e		90294	24,80	
M-PORAN JATKOVARSI								
Käyttökohteet: Jatkovarsi M-poralalle, kun Croco-ruuveja ja -nauloja asennetaan betoniin.	750 mm V2	20		Varasto ^e		90295	154,50	
Mitat: 750 mm Sisältö: Jatkovarsi								
KLA-KATTORUUVI NO-1 TX								
Käyttökohteet: Croco B-110 ja Croco A-110 -kiinnikkeet kiinnitetään kattoruuveilla pelti- tai puualustaan. No-1 ruuvi porautuu enintään 1,25 mm paksuun ohutlevyyn. No-3 ruuvia käytetään suurempiin ainepaksuuksiin. Ruuvien pituus valitaan eristepaksuuden ja kiinnikkeen pituuden mukaan siten, että ruuvi lävistää pellin vähintään 15 mm.	KLA-40	500	90000	Varasto ^e		425040	0,0952	
	KLA-50	500	90000	Varasto ^e		425050	0,1041	
	KLA-70	250	45000	Varasto ^e		425070	0,1337	
	KLA-90	250	45000	Varasto ^e		425090	0,2139	
	KLA-110	250	15000	Varasto ^e		425110	0,3145	
	KLA-130	2500	15000	Varasto ^e		425130	0,4771	
	KLA-150	250	15000	Varasto ^e		425150	0,6712	
Mitat: 40 - 150 mm								
KLA-KATTORUUVI NO-3 TX								
Käyttökohteet: Croco B-110 ja Croco A-110 -kiinnikkeet kiinnitetään kattoruuveilla pelti- tai puualustaan. No-3 ruuvi porautuu enintään 1,25 mm paksuun ohutlevyyn. No-3 ruuvia käytetään suurempiin ainepaksuuksiin. Ruuvien pituus valitaan eristepaksuuden ja kiinnikkeen pituuden mukaan siten, että ruuvi lävistää pellin vähintään 15 mm.	KLA-50	500	90000	Varasto ^e		427050	0,1195	
	KLA-70	250	45000	Varasto ^e		427070	0,1544	
	KLA-90	250	45000	Varasto ^e		427090	0,2403	
	KLA-110	250	15000	Varasto ^e		427110	0,3444	
	KLA-130	250	15000	Varasto ^e		427130	0,5072	
	KLA-150	250	15000	Varasto ^e		427150	0,7004	
Mitat: 40 - 150 mm								
BETONIRUUVI TX								
Käyttökohteet: Croco B ja Croco A -kiinnikkeiden ankkuroimiseen betonialustaan. Ruuvien pituus valitaan eristepaksuuden ja kiinnikkeen pituuden mukaan siten, että asennussyvyys on vähintään 20 mm. Porakoko on Ø 5 mm. Betoniruuvi voidaan käyttää myös puu- ja peltitavaran tms. kiinnittämiseen.	35 mm	250	54000	Varasto ^e		672035	0,1349	
	50 mm	250	54000	Varasto ^e		672050	0,1768	
	60 mm	250	54000	Varasto ^e		672060	0,2064	
	70 mm	250	54000	Varasto ^e		672070	0,2364	
	80 mm	250	54000	Varasto ^e		672080	0,2682	
	90 mm	250	54000	Varasto ^e		672090	0,3127	
	100 mm	250	54000	Varasto ^e		672100	0,3594	
	110 mm	250	15000	Varasto ^e		672110	0,4123	
	120 mm	250	15000	Varasto ^e		672120	0,4595	
	130 mm	250	15000	Varasto ^e		672130	0,6068	
Mitat: 35 - 130 mm Sisältö: Betoniruuvi TX								

*EUR-240

^eMyös Vantaan myymälässä



	Malli	Kpl/ltk	Kpl/lava	Toimitus	LVI-nro	Tuotenumero	€/kpl ALV 0%
CROCO SÄÄDETTÄVÄ RUUVI							
Käyttökohteet: Croco A ja B 150–700-kiinnikkeen ankkuroimiseen betonialustalle. Ruuvin kanta on Torx 25 (TX25). Vaaditaan säädettävien kiinnikkeiden asentamiseen.							
	95 mm	250	27000	Varasto ^e		02704	0,5936
	150 mm	250	24000	Varasto ^e		02703	1,0672
Mitat: Holkki: 125 mm Kuusiokolo 7 mm. Ruuvi: 6.3 x 150 mm TX25. Eristepaksuudet valintataulukossa sivulla 40.							
Sisältö: Holkki, ruuvi.							



NV-NAULAUSVÄLIKE

Käyttökohteet: Rungon ja ulkoverhouksen kiinnitysrimojen välikkeeksi lautaverhotussa ulkoseinärakenteessa. Naulausvälikkeiden avulla tehty rakenne parantaa lämmöneristystä ja säästää puumateriaalia, koska se on yksinkertaisempi. Naulausvälike valitaan eristepaksuuden mukaan. Soveltuu käytettäväksi sekä pehmeiden että kovien eristeiden kanssa.

Sisältö: NV-naulausvälike

	NV-30 Musta	250	28000*	Varasto		21335	0,4736
	NV-40 Musta	200	16800*	Poistuva		21345	0,54
	NV-50 Musta	200	16800*	Varasto		21360	0,5620



SDS+PORA

Kivipora kiinnitysstukkaan SDS+

	Työkalu	50	400	Varasto ^e		9515206	17,00
--	---------	----	-----	----------------------	--	---------	-------



Muut tuotteet

ARKO 2 KATTOHUOPALEIKKURI

ARKO 2 Kattohuopaleikkuri on tarkoitettu bitumihuopakattojen ja vastaavien katemateriaalinen leikkaamisen kattojen purku- ja saneeraustöiden yhteydessä. Kattohuopaleikkuri on kattoon ankkuroitava vetolaite, jolla vedetään leikkaavaa terää halutusta kohdasta. Tavallisesti katemateriaali leikataan noin 1m levyisiksi kaistoiksi, joita voidaan vielä tarvittaessa leikata pienempiin osiin käsittelyn helpottamiseksi.

Huopaleikkurin käyttö ei ole tulityötä, eli käyttö ei aiheuta lämpöä tai kipinäintä, jolloin työn suorittaminen on turvallista. Leikkurilla voidaan leikata läheltä läpivientejä, jolloin ei tarvita juurikaan muita apuvälineitä katemateriaalin poistamisessa. Katemateriaali saadaan poistettua mekaanisesti, jolloin esim. bitumikermin pehmentämistä lämmittämällä ei tarvita. Näin vältetään palavien nesteiden tuomiselta työmaalle, joka parantaa paloturvallisuutta oleellisesti. Leikkurin viiltävä terä ei tuota leikkauspurua juurikaan, näin siivoustarve on vähäinen. Terän leikkausvyvyys voidaan säätää katemateriaalin paksuuden mukaan niin ettei alusrakenne vahingoitu.

Leikkuri on kevyt, näin ollen sen kuljettaminen, liikuttelu ja käsittely katolla on helppoa. Leikkaaminen ei vaadi käyttäjältä suurta voiman käyttöä. Oikein käytettynä leikkurilla saavutetaan erinomaiset työsaavutukset pienillä huolto- ja teräkustannuksilla.

Kattohuopaleikkuri	Varasto	9515369	Kysy tarjous!
--------------------	---------	---------	---------------



ARKO 2 VARATERÄ

Varaterä Arko 2 Kattohuopaleikkuriin. Laitteessa tulee käyttää vain siihen soveltuvia teriä.

Terä japanilaista puukkoterästä. Puukon terä on valmistettu 2,5 mm hiiliiteräksestä, karkaisu 58–60 HRC.

Varaterä	Varasto	9515371	Kysy tarjous!
----------	---------	---------	---------------

ARKO 2 VETONARU

Varanaru Arko 2 Kattohuopaleikkuriin. Laitteessa tulee käyttää vain siihen soveltuvaa vetonarua.

Kevlarvahvistettu vetonaru.

Varanaru	Varasto	9515370	Kysy tarjous!
----------	---------	---------	---------------

KAISTALEIKKURI BITUMILLE

Käyttökohteet: Kaistaleikkuri katekermien helppoon ja turvalliseen leikkaamiseen. Säädettävä leveys 600 mm:iin asti. Vaihdeettava terä.

Varasto	220004	Kysy tarjous!
---------	--------	---------------



*EUR-240

^eMyös Vantaan myymälässä

Kiinnikkeiden valintataulukko

Eriste mm	Croco + KLA-kattoruuvi		Croco + betoniruuvi	
	Croco A & B	Ruuvi	Croco A & B	Ruuvi
30	20	50	20	50
40	20	70	20	60
50	20	70	20	70
60	20	90	20	80
70	50	70	50	60
80	50	70	50	70
90	50	90	50	80
100	80	70	80	60
110	80	70	80	70
120	100	70	100	60
130	100	70	100	70
140	120	70	120	60
150	120	70	120	70
160	120	70	120	60
170	150	70	150	60
180	150	70	150	70
190	170	70	170	60
200	170	70	170	70
210	170	90	170	80
220	200	70	200	60
230	200	70	200	70
240	200	90	200	80
250	230	70	230	60
260	230	70	230	70
270	230	90	230	80
280	250	70	250	70
290	250	90	250	80
300	250	90	250	90
310	250	110	250	100
320	250	110	250	110
330	300	70	300	70
340	300	90	300	80
350	300	90	300	90
360	300	110	300	100
370	300	110	300	110
380	350	70	350	70
390	350	90	350	80
400	350	90	350	90
410	350	110	350	100
420	350	110	350	110
430	350	130	350	120
440	400	90	400	80
450	400	90	400	90
460	400	110	400	100
470	400	110	400	110
480	400	130	400	120
490	450	90	450	80
500	450	90	450	90
510	450	110	450	100
520	450	110	450	110
530	450	130	450	120
540	450	130	450	130
550	500	90	500	90
560	500	110	500	100
570	500	110	500	110
580	500	130	500	120
590	500	130	500	130
600	550	90	550	90
610	550	110	550	100
620	550	110	550	110
630	550	130	550	120
640	550	130	550	130
650	600	90	600	90
660	600	110	600	100
670	600	110	600	110
680	600	130	600	120
690	600	130	600	130
700	650*	90	700*	90
710	650*	110	650*	100
720	650*	110	650*	110
730	650*	130	650*	120
740	650*	130	650*	130
750	700*	90	700*	90
760	700*	110	700*	100
770	700*	110	700*	110
780	700*	130	700*	120
790	700*	130	700*	130
800	700*	150		
810	700*	150		

Joustovara on huomioitava kulkuväylillä, pehmeillä eristeillä sekä tilanteissa, joissa on erityisen korkea kuorma.

*Saatavilla ainoastaan Croco A -versioina.

Säädettävien kiinnikkeiden mitat ja niiden soveltuvuus eri eristepaksuuksille

Eriste mm	Croco mm	Säädettävä ruuvi 95 mm	Säädettävä ruuvi 150 mm
110-140	100	x	
130-160	120	x	
160-180	140	x	
170-190	150	x	
170-250	150		x
190-210	170	x	
220-240	200	x	
220-300	200		x
250-270	230	x	
280-290	250	x	
280-350	250		x
310-340	300	x	
330-400	300		x
380-450	350		x
430-500	400		x
480-550	450		x
530-600	500		x
580-650	550		x
630-700	600		x
680-750	650*		x
730-800	700*		x

VILPE-maksimikattokaltevuudet, P-sarjan läpiviennit

Läpivienti	Putki XL Läpivienti	Ø 110 mm	Ø 125 mm	Ø 160 mm	Ø 160 mm XL	Ø 200 mm XL	Ø 250 mm XL
Tiili	XL Tiili	48°	48°	37°	47°	45°	43°
Unitile	-	57°	57°	52°	-	-	-
Vittinge 1-aalto	-	45°	40°	30°	-	-	-
Vittinge 2-aalto	-	55°	50°	35°	-	-	-
Muotokate	XL Universal MK1	50°	45°	40°	47°	47°	47°
Pelti	XL Universal	45°	40°	27°	47°	47°	47°
Classic	XL Classic	55°	55°	48°	47°	47°	47°
Classic Vino ¹⁾	-	57°	57°	52°	-	-	-
Classic Loiva	-	27°	27°	27°	-	-	-
Nera	-	57°	57°	50°	-	-	-
Aalto	-	55°	50°	45°	-	-	-
Evo	-	39°	38°	30°	-	-	-
HS Huopa/Slate	-	59°	57°	52°	-	-	-
Huopa	XL Huopa	50°	50°	45°	47°	48°	45°
Korkea Huopa	XL Korkea Huopa	*	*	*	*	*	*
Decra	-	45°	45°	45°	-	-	-
Vartti	-	45°	45°	45°	-	-	-

P-sarjan läpivientien yhteydessä minimikattokaltevuus on 1:5 (11,5°), ellei toisin mainita.

Maksimikaltevuuksilla tarkistetaan, etteivät katon rakenteet estä asentamista.

* Huopa Korkea -läpivientiä suositellaan käytettävän katoilla, joiden kaltevuus on vähemmän kuin 1:5 (11,5°). Jyrkemmille katoille sopii paremmin HS Huopa/Slate -läpivienti.







¹⁾ Classic Vino on asennettavissa alle 11,5° kattokaltevuuksille erillistä asennusohjetta käyttäen.

Huom! Taulukon kattokaltevuudet ovat ohjeellisia arvoja. Katteen profiilin korkeus tai aluskatteen tiivisteiden asennuskohta vaikuttavat lukemiin ääritilanteissa.

VILPE-vakiovärit

Ross-tuuletuspaalut ja Säleiköt

	RR-viitevärit
	RR 33
	RR 32
	RR 11
	RR 23
	RR 29
	RR 750
	RR 21
	RR2H3

	RR-viitevärit
	RR 21
	RR 33
	RR 23
	RR 29
	RR 29
	RR30

Tarkista tuotteiden
RAL-värikoodit
kotisivuiltamme



[VILPE.COM/VARI](https://vilpe.com/vari)

Painoteknisistä syistä johtuen Hinnaston tuotteiden kuvat ja värit voivat poiketa todellisuudesta.

C-sarjan mittakuvat

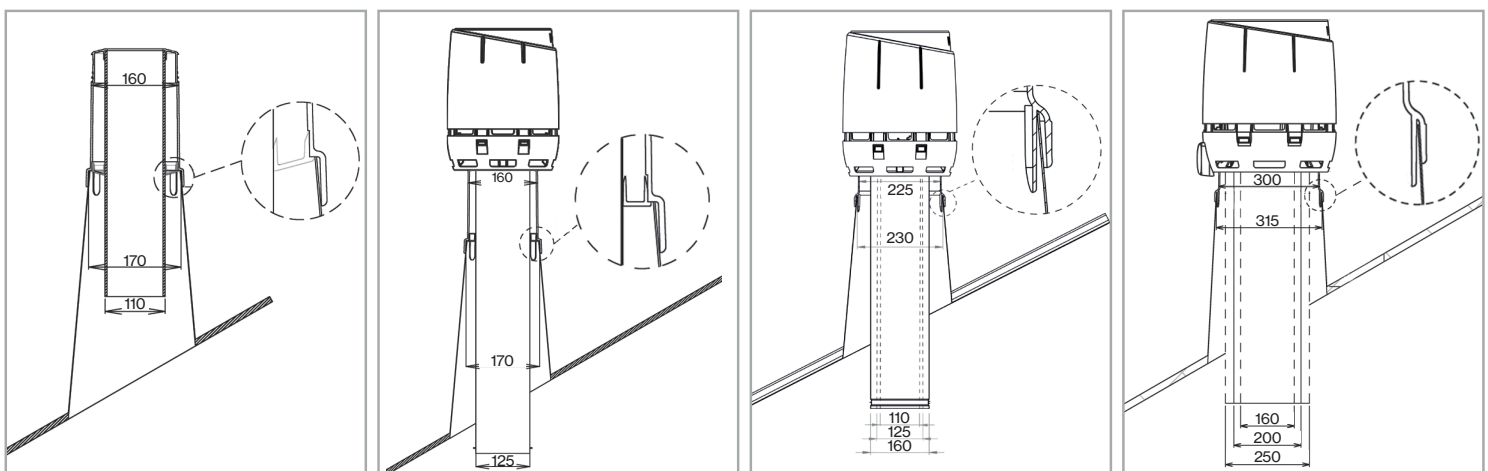

Huippuimureiden pikavalinta asunnon ilmanvaihtoon

Suomen rakentamismääräyskokoelman rakennusten sisäilmastoon ja ilmanvaihtoon viittaavan D2-ohjeen mukaan asuntojen ilmanvaihto tulee mitoittaa siten, että huoneilma vaihtuu täysin vähintään joka toinen tunti. Ilmanvaihtokerroin on silloin vähintään 0,5 x 1h. Huippuimurin avulla poistettava ilma korvataan venttiilien kautta tulevalla puhtaalla ilmalla eri huoneissa.

Nyrkkisääntönä pidetään, että 120 – 150 m² talossa on putkistossa n. 100 pascalin painehäviö. Nopea ja tarkka tapa laskea painehäviö on kertoa juoksumetrit viidellä pascalilla (metreihin lasketaan mukaan myös putkiston päätelaitteet, kulmat jne.).

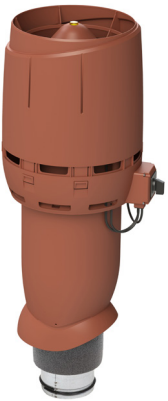

ECo-huippuimurit:

m² maksimi koko

Huippuimuri	Kanava	50 Pa	100 Pa	150 Pa
ECo125 FLOW	125 mm	360 m ²	340 m ²	310 m ²
ECo160 FLOW	160 mm	490 m ²	440 m ²	390 m ²
ECo200 FLOW	200 mm	660 m ²	630 m ²	600 m ²

E-huippuimurit:

Huippuimuri	Kanava	50 Pa	100 Pa	150 Pa
E190	125 mm	270 m ²	230 m ²	180 m ²
E220	160 mm	410 m ²	360 m ²	300 m ²

D2-ohjeen mukainen ilmanvaihto toteutuu huippuimurin toimiessa 70 %:n teholla.

Putkiston painehäviö (Pa) on riippuvainen eri tekijöistä, kuten putken pituudesta ja halkaisijasta, kulmien määrästä ja laadusta sekä ilman liikkumisen nopeudesta.



Huippuimurin valinta liesikupua varten

Suomen rakentamismääräyskokoelman rakennusten sisäilmastoon ja ilmanvaihtoon viittaavan D2-määräyksen mukaan liesikuvun ohjearvo on 25 dm³/s (25 litraa sekunnissa). D2/C1-määräyksen mukaan keittiön äänitaso saa olla 33 dB eikä se saa tehostettunakaan ylittää 38 dB.

Liesikuvun (ja kanaviston) painehäviön laskemiseen saadaan tarkat tiedot liesikuvun valmistajalta.

Tavallinen nyrkkisääntö on, että liesikuvun painehäviö on n. 30 Pa ja lisäksi kanaviston painehäviö on 5 Pa/jm.

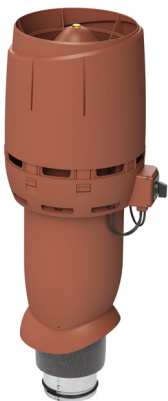

ECo-huippuimurit liesikuvuille:

Huippuimuri	Kanava	50 Pa	100 Pa
ECo125 FLOW	125 mm	170 l/s	155 l/s
ECo160 FLOW	160 mm	245 l/s	220 l/s
ECo200 FLOW	200 mm	365 l/s	348 l/s

Huippuimurit saneerauskohteille liesikuvun ollessa vanhaa tekniikkaa:

Huippuimuri	Kanava	50 Pa	100 Pa
E190	125 mm	138 l/s	116 l/s
E220	160 mm	212 l/s	180 l/s

Taulukko perustuu laskemaan, jossa imurin käyttöaste on 100%. Jos tarve on annettu m³/h, laskutapa esim. ECo125-huippuimurille painehäviön ollessa 100 Pa on: 170 l/s x 3,6 = 612 m³/h.

Taulukot ovat suuntaa-antavia.



Huippuimureiden tekniset tiedot

E190, E220

Ohjaus: tyristorisäädin, porrasmuuntaja tai AC-ohjauksella oleva liesikupu.

Verkkovirta
230V 50Hz, AC

L ruskea
N sininen
PE vihreä/
keltainen



ECo110

Ohjaus: sisäinen potentiometri.
Esisäädetty (3V) tehtaalla.

Verkkovirta
230V 50Hz, AC

L ruskea
N sininen
PE vihreä/
keltainen



ECo110 FLOW, ECo125 FLOW, ECo160 FLOW, ECo200 FLOW

Ohjaus: 0 - 10 V moottorisäädin, ECo Ideal tai liesikupu.
Imurissa huoltokytkin.

Verkkovirta
230V 50Hz, AC

L ruskea
N sininen
PE vihreä/
keltainen

Ohjauksikaapeli

Ulostulo
+10 V max. 11mA punainen
Lin/PWM ohjaustulo
0-10 VDC / PWM keltainen
GND sininen
Tach ulostulo (1 pulssi / kierros)
Laskuri/ohjain/hälytys/mittari valkoinen



VILPE malli	Teho	Virta	Jännite	Kondensaattori	Pyörimisnopeus
ECo110 FLOW	83 W	0.75 A	230 V, 50 HZ	-	3200 rpm
ECo125 FLOW (E5)	83 W	0.75 A	230 V, 50 HZ	-	3200 rpm
ECo125 FLOW (E6)	81 W	0.65 A	230 V, 50 HZ	-	3150 rpm
ECo125 FLOW (BB)	87 W	0.70 A	230 V, 50 HZ	-	3300 rpm
ECo125 FLOW (ZH)	90 W	0.90 A	230 V, 50 HZ	-	3240 rpm
ECo160 FLOW	85 W	0.70 A	230 V, 50 HZ	-	2580 rpm
ECo200 FLOW	170 W	1.40 A	230 V, 50 HZ	-	2510 rpm
E190 (EB)	52 W	0.23 A	230 V, 50 HZ	1.5 µF	2350 rpm
E190 (EF)	64 W	0.23 A	230 V, 50 HZ	1.5 µF	2510 rpm
E220	88 W	0.39 A	230 V, 50 HZ	2 µF	2100 rpm

VILPE FLOW -huippuimurit

Ilman tiheys on 1,20 kg/m³



VILPE-huippuimurit

Ilman tiheys on 1,20 kg/m³

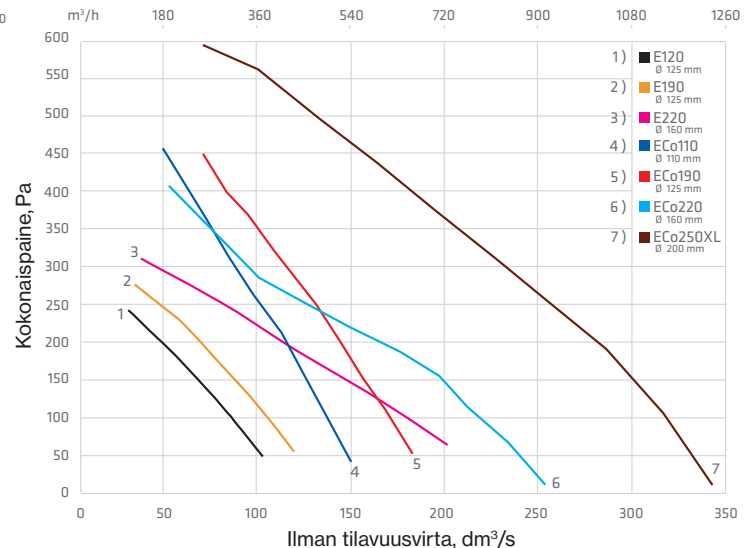

VILPE FLOW -poistoputket

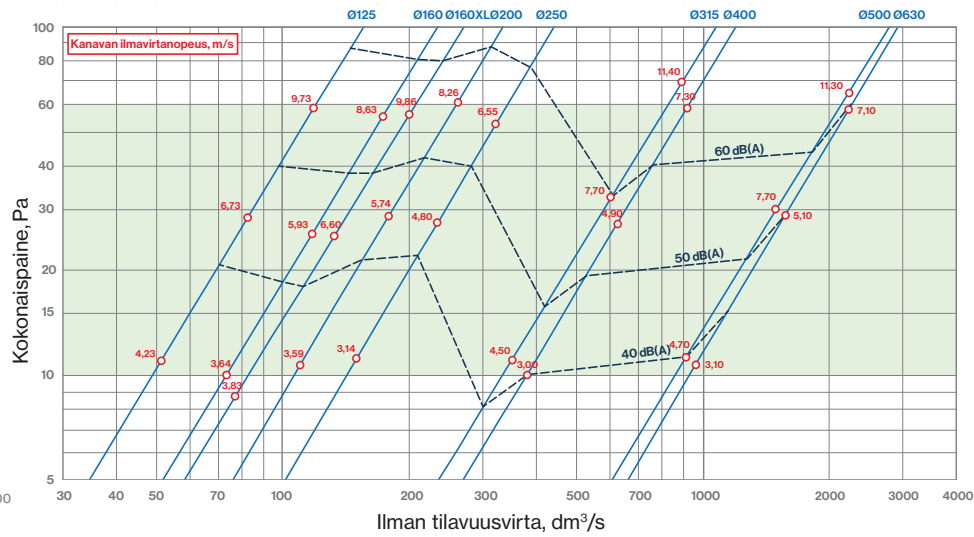
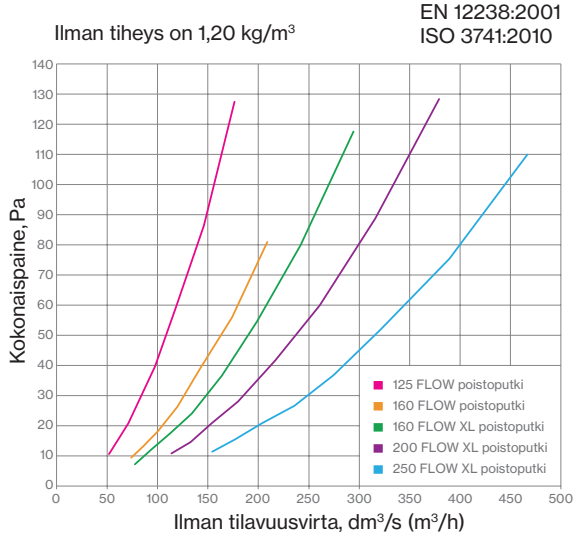

Intake-tuloputkien virtausarvot

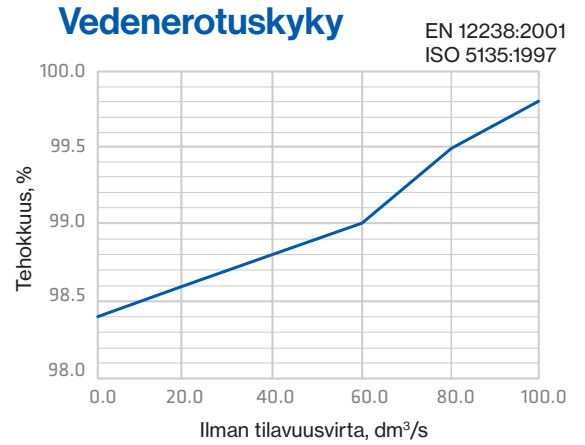
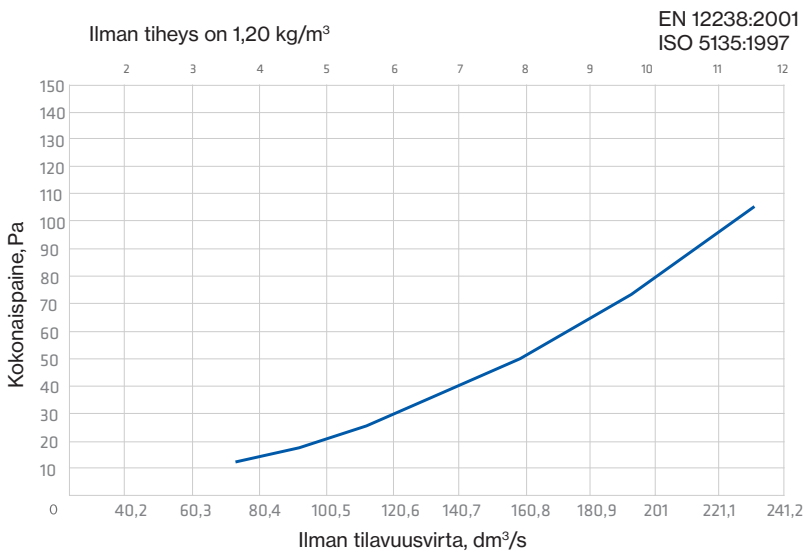

IO-seinäelementtien tekniset tiedot

Ilmanvaihto

Esimerkki asunnosta, jossa ilmanvaihtoon käytetään VILPE® IO -seinäelementtiä.

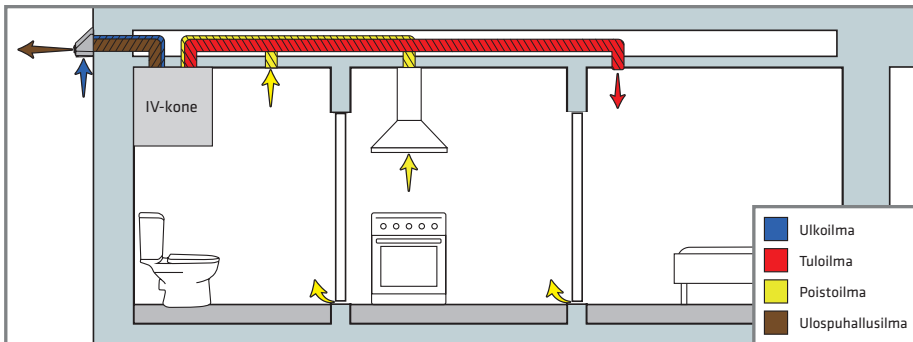

Supistusosan käyttö

Ulospuhallusvirta, jolla saavutetaan ulospuhallusnopeus 5 m/s.

VILPE® -tuote	Ulospuhallusvirta, l/s (m ³ /h)	Supistusosa tarvitaan	Supistusosaa ei tarvita
IO 125	18-27 (65-97)	>27 (>97)	
IO 160	30-44 (108-158)	>44 (>158)	
IO 200	48-70 (173-251)	>70 (>251)	
IO 250	72-106 (261-381)	>106 (>381)	

Suoritusarvot ja virtaustekniset ominaisuudet

EN 12238:2001
ISO 5135:1997

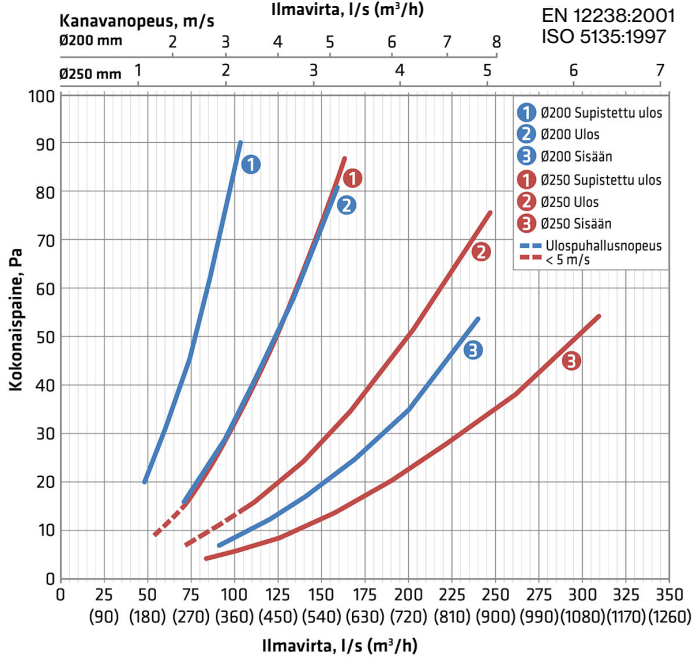
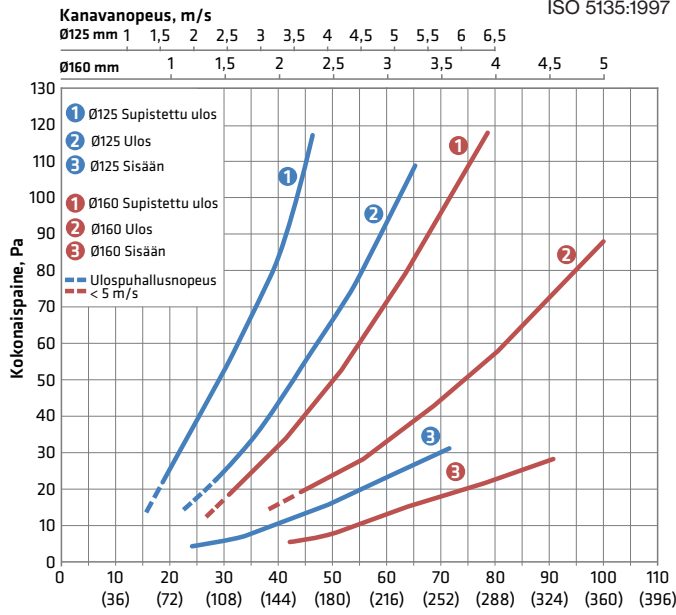

Ääniominaisuudet

EN 12238:2001
ISO 5135:1997

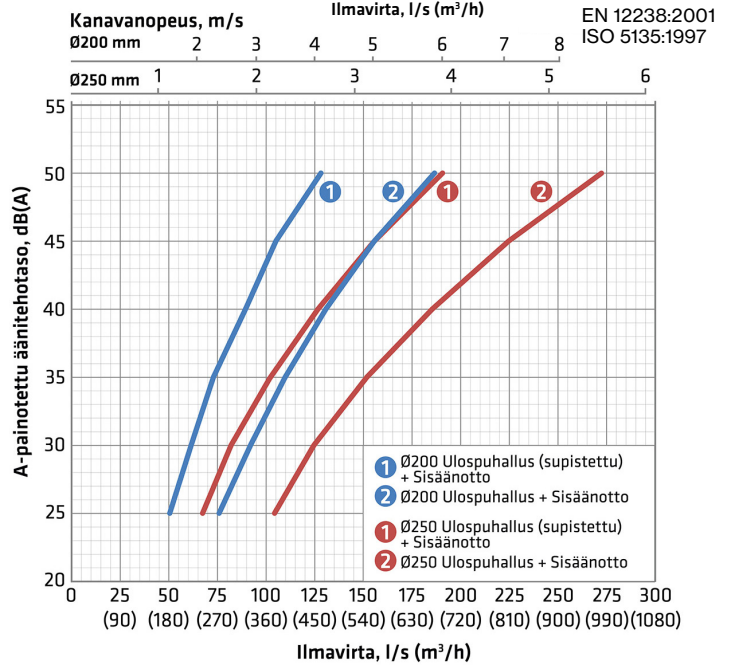
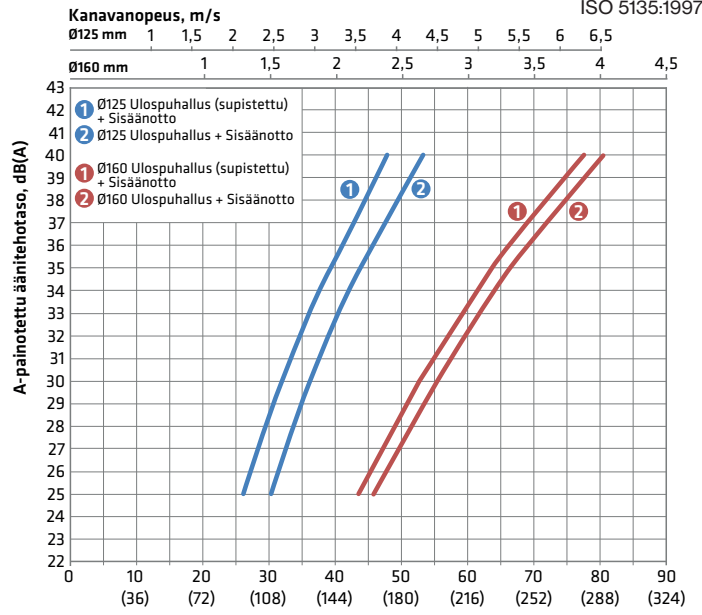

Sadeveden erotus

Sadeveden erotusarvot poistoilmalle. Ilmanottokanavaan ei tullut mitattavia määriä vettä.

EN 13030:2001
13 m/s tuuli, 75 mm/h sade

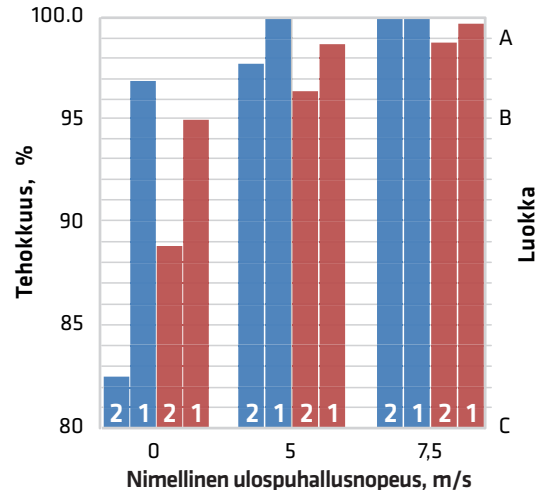
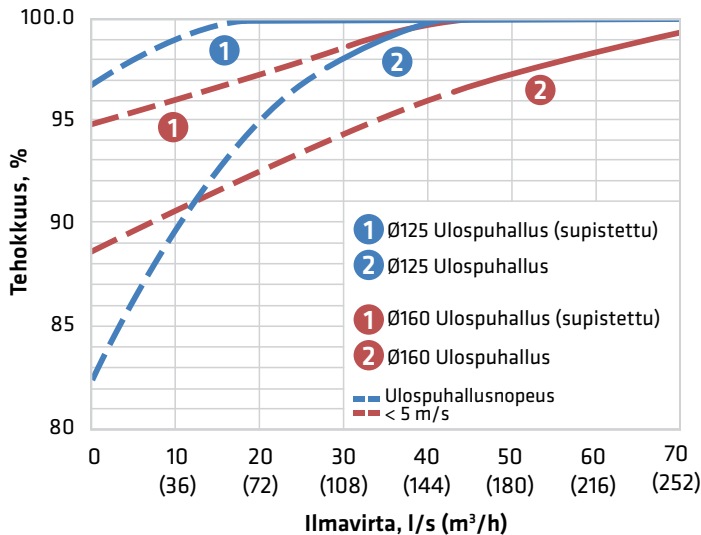

Säleikkö ja Ross ilmavirtaustaulukot

VILPE Säleikkö - Ilmavirtaus koneellisessa ilmanvaihdossa ulkoa sisäänpäin

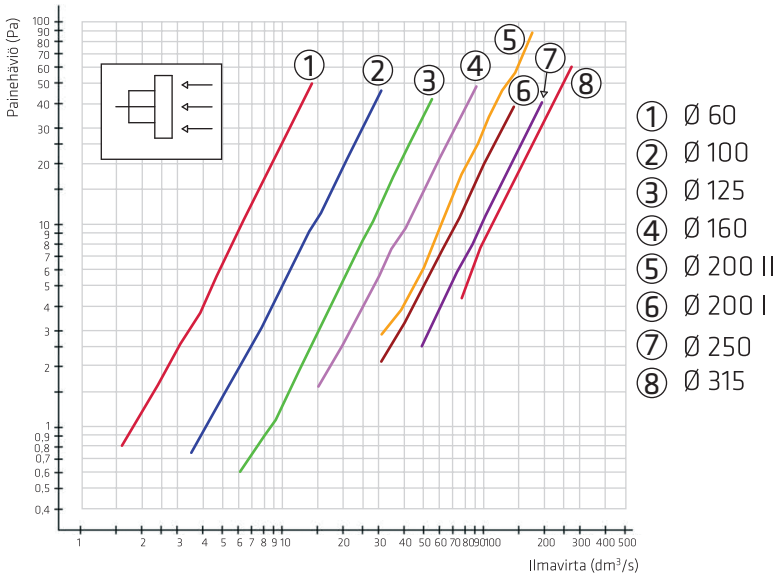

Säleikkö	Putkiyhde
150 x 150 mm	Ø 60 Ø 100
240 x 240 mm	Ø 125 Ø 160 Ø 200 II
375 x 375 mm	Ø 200 I Ø 250 Ø 315

Koneellisessa ilmanvaihdossa ilman virtaussuunta ulkoa sisäänpäin, ilman hyönteisverkkoa.

VILPE Säleikkö - Ilmavirtaus koneellisessa ilmanvaihdossa sisältä ulospäin

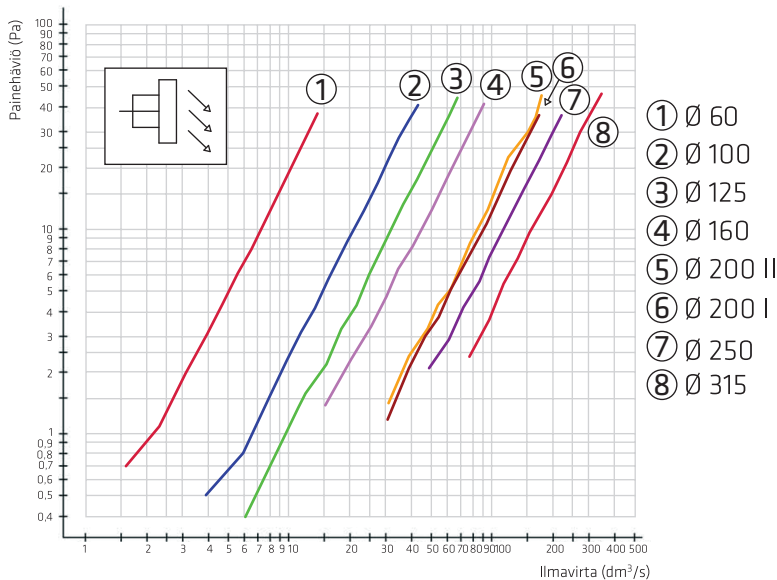

Säleikkö	Putkiyhde
150 x 150 mm	Ø 60 Ø 100
240 x 240 mm	Ø 125 Ø 160 Ø 200 II
375 x 375 mm	Ø 200 I Ø 250 Ø 315

Koneellisessa ilmanvaihdossa ilman virtaussuunta sisältä ulospäin, ilman hyönteisverkkoa. Säleikössä poistoilma ohjautuu viistosti alaspäin.

VILPE Ross -ilmavirtaustaulukko

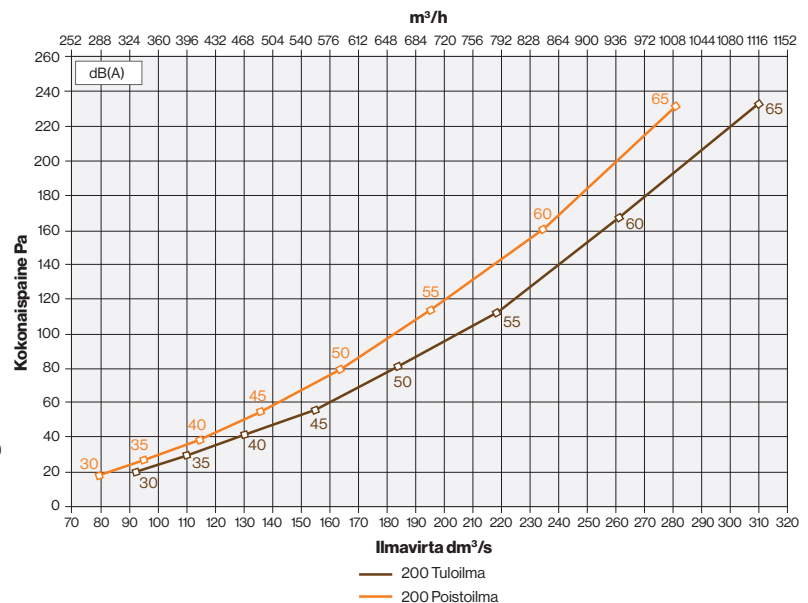
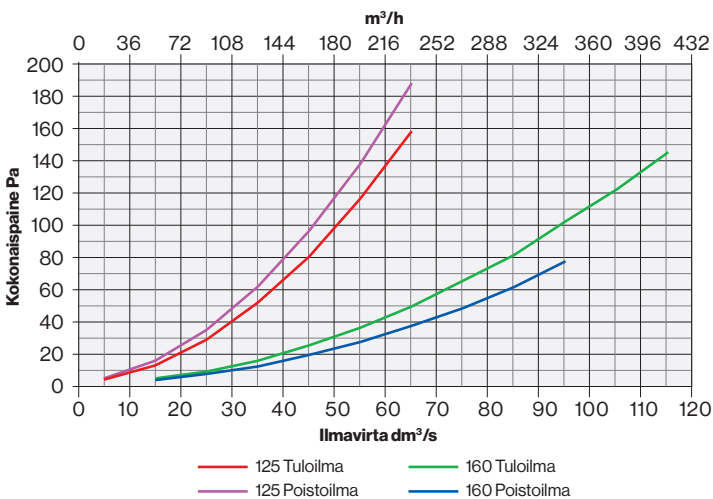

1. Soveltamisala

Nämä ehdot sisältävät VILPE Oy:n ("Myyjä") yleiset myyntiehdot. Yleisiä myyntiehtoja sovelletaan Myyjän ja ostajan ("Ostaja") väliseen tavaroiden kauppaan niiltä osin, kun Myyjän ja Ostajan välillä ei ole erikseen jostakin näiden yleisten myyntiehtojen sääntelämästä seikasta toisin sovittu. Näitä ehtoja ei sovelleta agenttikauppaan.

2. Sopimuksen syntyminen

Myyjän tarjous on voimassa tarjouksessa mainitun ajan. Mikäli voimassaoloaikaa ei ole tarjouksessa mainittu, tarjous on voimassa 30 päivää sen päiväyksestä tai toissijaisesti, jos päiväys puuttuu, tarjouksen toimittamisesta Ostajalle. Tarjouspohjaisessa kaupassa sopimus syntyy, kun Ostaja on ilmoittanut Myyjälle hyväksyvänsä tarjouksen sellaisenaan. Muussa tapauksessa sopimus syntyy, kun Myyjä on vahvistanut Ostajan tilauksen kirjallisella tilausvahvistuksella tai toimittanut tavaran Ostajalle tämän tilauksen perusteella.

3. Toimitus ja tavaran vastaanottaminen

3.1. Toimitusaika

Ellei Myyjän ja Ostajan välillä ole erikseen sovittu toimitusajasta, tavaroiden toimitusaika luetaan alkavaksi siitä alla mainitusta ajankohdasta, joka on kulloissakin tapauksessa myöhäisin:

- sopimuksen syntymispäivä
- viranomaisen lupaa edellyttävissä kaupoissa päivä, jolloin lupailmoitus saapuu Myyjälle
- päivä, jolloin Myyjä on vastaanottanut sovitun vakuuden tai ennakkomaksun
- päivä, jolloin Ostaja on toimittanut Myyjälle kaikki tavaroiden toimittamista varten tarvittavat tiedot

3.2. Toimitusehto ja lisäveloitukset

Toimitusehto on EXW Mustasaari Vantaa Incoterms 2020 (nouduettuna). Kuormalavaveroitus 15,00 €/kpl. Pientilauslisä 6 €. Veloitamme 6 € kaikista alle 350 € tilauksista, jotka toimitetaan tai noudetaan Mustasaaresta tai Vantaalta.

3.3. Tavaran vastaanottaminen ja tarkastaminen

Ostaja on velvollinen tarkastamaan tavaran määrän ja laadun vastaanoton yhteydessä sekä merkitsemään mahdolliset poikkeamat ja kuittauksen rauhikirjaan. Vahingosta, virheestä tai puutteesta on välittömästi ilmoitettava Myyjälle.

4. Myyjän vastuu ja vastuunrajoitukset

Myydylle tavaralle on voimassa Myyjän takuuehtojen mukainen takuu. Myyjä vastaa tavaran laadusta ja muista ominaisuuksista vain sen ja Ostajan välisessä sopimuksessa määriteltujen ja muiden Myyjän antamien tietojen mukaisesti. Ostajan on tutustuttava huolellisesti Myyjän kaikkiin tuotteita koskeviin määrittelyihin, ohjeisiin ja kuvauksiin sekä toimittava niiden edellyttämien rajoitusten. Myyjän tuotteita on ehdottomasti käytettävä vain tavalla ja kohteissa, joihin ne on Myyjän antamien tietojen mukaan tai muutoin tavanomaisesti tarkoitettu.

Ostaja on velvollinen selvittämään tuotteen soveltuvuuden Ostajan käyttöön ja käyttötarkoitukseen. Tuotteen käytössä on noudatettava Myyjän mahdollisesti erikseen antamia ohjeita ja yleistä varovaisuutta. Ostajan on annettava jälleenmyynnin tai edelleenluovutuksen yhteydessä tuotetta koskevat tiedossaan olevat seikat tiedoksi uudelle omistajalle.

Kaikki tuotevastuuseen ja tuoteturvallisuuteen liittyvät asiat (mukaan lukien rajoitusta epäilyt) on viivytyksettä saatettava Myyjän tietoon kirjallisella ilmoituksella. Tuotevastuuta tai tuoteturvallisuutta koskeva kanne on nostettava kolmen vuoden sisällä siitä, kun Ostaja on tullut tietoiseksi tai Ostajan olisi tullut tulla tietoiseksi mahdollisesta vahingosta tai Myyjän mahdollisesta korvasovelvollisuudesta.

Ostaja vastaa Myyjälle antamiensa tavaran käyttötarkoitukseen tai muuhun vastaavaan seikkaan liittyvien tietojen oikeellisuudesta.

Myyjä ei vastaa välillisistä vahingoista, eikä siten ole velvollinen korvaamaan esimerkiksi viivästyksestä tai tavaran/toimituksen virheellisyydestä Ostajalle tai kolmannelle aiheutuneita välillisiä vahinkoja.

Myyjän ja Ostajan väliseen sopimukseen liittyvä Myyjän vastuu ja vahingonkorvasovelvollisuus on kaikissa tapauksissa rajattu a) sen Myyjän myymän tavaran arvoon, jota Ostajan vaatimus koskee, tai b) 2500 euroon riippuen siitä kumpi on pienempi. Myyjä ei vastaa vahingoista, jotka ovat seurausta Ostajan sopimusrikkomuksesta tai siitä, että Ostaja on laiminlyönyt näiden yleisten myyntiehtojen mukaisen velvollisuutensa, kuten velvollisuutensa tarkastaa toimitettu tavara tai reklamoida määräajassa.

5. Hinta, vakuus ja maksuehdot

5.1. Kauppahinta

Kauppahinta on Myyjän ja Ostajan välillä sovittu hinta. Jos hintaa ei ole sovittu, kauppahinta on Myyjän hinnaston mukainen tai muutoin Myyjän veloittama käypä hinta.

5.2. Maksu

Maksuehto on 14 pv netto. Varastotoimitusten osalta maksuajan kuluminen alkaa laskutuspäivästä ja tehdastoimituksissa toimituspäivästä lukien. Laskua koskevat huomautukset tulee tehdä kahdeksan (8) vuorokauden kuluessa laskun päiväyksestä.

5.3. Kauppahinnan tarkastaminen

Mikäli valuuttakurssit, jotka välittömästi vaikuttavat tuontihintoihin, arvonlisävero, raaka-aineiden hinnat tai muut Myyjän ostokulut, tuontimaksut tai muut maksut, verot tai veronluonteiset maksut muuttuvat Myyjästä riippumattomista syistä ennen toimituksen mukaista toimituspäivää ja mikäli tässä kohdassa tarkoitettut kustannukset nousevat yli 10 prosenttia, neuvottelevat Myyjä ja Ostaja kauppahinnasta uudelleen.

5.4. Viivästyskorko ja perintäkulut

Maksun viivästyessä vuosittainen viivästyskorko on 10 %. Myyjällä on oikeus periä lisänsi kohtuulliset perintäkulut.

5.5. Vakuudet

Ostajan tulee asettaa mahdollinen vakuus ennen tavaran toimittamisen aloittamista. Mikäli Myyjällä on painavia syitä olettaa, että kauppahinta tai sen osa jäisi suorittamatta, on Myyjä oikeutettu vaatimaan vakuuden asettamista kauppahinnan maksamisesta myös toimituksen aloittamisen jälkeen. Myyjällä on oikeus pidättäytyä toimituksista, kunnes eräänntyneet maksut on suoritettu tai hyväksyttävä vakuus on asetettu. Myyjä on oikeutettu tähän myös silloin, kun eräänntynyt kauppahinnan osa on jäänyt maksamatta. Ostajalla ei tällöin ole oikeutta korvaukseen toimituksen viivästyneisistä.

6. Reklamaatio ja virheen korjaaminen

Ostajan tulee ilmoittaa toimituksen tai tavaran virheestä Myyjälle seitsemän (7) arkipäivän kuluessa siitä, kun virhe havaittiin tai se olisi pitänyt havaita. Myyjällä on oikeus valintansa mukaan ensisijaisesti joko korjata virhe tai toimittaa uusi tavara. Ostajalla ei ole oikeutta vaatia uutta toimitusta, jos olosuhteissa on tapahtunut sellainen muutos, joka olennaisesti muuttaa alun perin sovittujen Myyjän ja Ostajan suoritusvelvollisuuksien suhdetta, ja toimituksen uusiminen olisi Myyjän näkökulmasta sen vuoksi kohtuutonta.

6.1. Tavaran palauttaminen

Mahdollisista palautuksista on aina sovittava etukäteen Myyjän kanssa. Palautettujen tuotteiden tulee olla virheettömiä ja alkuperäispakkauksissaan. Laskutettu summa hyvitetään kokonaisuudessaan, jos kyse on takuuehtojen mukaisesta palautuksesta. Muusta syystä johtuvasta ja Myyjän hyväksymästä palautuksesta hyvitetään enintään 70 % laskutetusta hinnasta.

7. Sopimuksen purkaminen

7.1. Ostajan oikeus purkuun

Mikäli Myyjän toimitus poikkeaa olennaisesti sovitusta eikä puutetta Ostajan kirjallisen huomautuksen johdosta kohtuullisessa ajassa korjata tai uutta sopimuksen mukaista tavaraa toimiteta, on Ostajalla oikeus purkaa sopimus. Ostajalla on oikeus purkaa sopimus myös, jos Myyjästä johtuvasta syystä toimitus viivästyy olennaisesti ja viivästyksestä aiheutuu Ostajalle kohtuutonta haittaa. Jos kaupan kohteena oleva tavara on valmistettu, hankittu tai pakattu erityisesti Ostajaa varten eikä Myyjä voi ilman taloudellista menetystä käyttää tavaraa hyväkseen muulla tavoin, on Ostajalla oikeus purkaa sopimus Myyjän viivästyksen vuoksi vain, jos kaupan tarkoitus jää hänen osaltaan viivästyksen vuoksi olennaisesti saavuttamatta.

7.2. Myyjän oikeus purkuun

Mikäli kauppahintaa ei makseta eräpäivään mennessä, on Myyjällä oikeus purkaa sopimus tai se osa kauppaa, jota koskevaa tavaraa ei ole vielä toimitettu. Myyjällä on oikeus purkaa sopimus myös silloin, kun Ostajan ilmoituksen perusteella tai muuten on ilmeistä, että Ostajan suoritus tulee viivästyneeseen olennaisesti. Myyjä voi lisäksi purkaa sopimuksen, jos Ostaja ei myötävaikuta kauppaan sovitulla tai muutoin kohtuuden edellyttämällä tavalla.

8. Ylivoimainen este

Myyjä ei ole velvollinen täyttämään sopimusta, jos luonnoneste, tulipalo, lakko, työsilku, sota, liikekannallepano, vienti- tai tuontikielto, liikennehäiriö, pandemia tai muu sellainen este, jota Myyjä ei voi kohtuudella voittaa, estää tavaran tai sen osan toimittamisen tai sopimuksen täyttäminen edellyttäisi Myyjän uhrauksia, jotka ovat kohtuuttomia verrattuna Ostajalle siitä koituvaan etuun. Myyjä voi pidättäytyä toimituksen mukaisesta suorituksesta ylivoimaisen esteen keston ajaksi. Tällöin Myyjä ilmoittaa Ostajalle ylivoimaisen esteen alkamisesta ja sen päättymisestä sekä ajankohdasta, jolloin Myyjä jatkaa toimituksen mukaista suoritusta.

Myyjällä on oikeus myös purkaa sopimus, mikäli toimituksen mukainen suoritus käy kokonaan mahdottomaksi tai on selvää, että ylivoimainen este kestää yli kuusi (6) kuukautta. Myyjä ei ylivoimaisen esteen ollessa kyseessä ole velvollinen korvaamaan Ostajalle sopimuksen mukaisen toimituksen viivästyneisistä taikka täyttämättä jättämisestä aiheutunutta välitöntä tai välillistä vahinkoa.

9. Tavaran vakuuttaminen

Osapuolet huolettavat tavaran vakuuttamisesta sovittujen toimitusehtojen osoittaman vastuunjaon ja vaaranvastuun siirtymisen mukaisesti. Muista mahdollisista vakuutuksista on sovittava erikseen.

10. Immateriaalioikeudet

Kaikki Myyjän Ostajalle tarjoutua tai toimitusta varten antamaa tietoa, aineistoa tai materiaalia koskevat immateriaalioikeudet (mukaan lukien rajoitusta patentit, tavaramerkit ja tekijänoikeudet) ovat Myyjän omaisuutta eikä Ostajalle siirry mitään immateriaalioikeuksia tarjouksen, sopimuksen tai toimituksen johdosta. Myyjä ei vastaa kolmannen tahon immateriaalioikeuksien rikkomisesta.

11. Omistusoikeuden siirtyminen

Omistusoikeus tavaraan siirtyy Ostajalle silloin, kun koko kauppahinta on maksettu ja kauppahinnan suoritus on Myyjän vapaassa käytössä. Myyjä voi koska tahansa ilman eri ilmoitusta ja tekemättä tilitystä noutaa takaisin tavarat, joita koskeva lasku on eräänntynyt ja joita ei ole kokonaan maksettu. Mikäli Ostaja on maksanut osan tavaroita koskevasta laskusta, tulee Myyjän ja Ostajan tehdä tilitys 30 päivän sisällä ja esittää laskelmansa toisilleen.

12. Ilmoitukset

Toiselle osapuolelle lähetettyjen ilmoitusten perillelulosta vastaa ilmoituksen lähettäjä.

13. Sovellettava laki ja erimielisyyksien ratkaiseminen

Sopimukseen sovelletaan Suomen lakia, pois lukien lainvalintaa koskevat säännöt sekä Yhdistyneiden Kansakuntien kansainvälistä tavaran kauppaa koskeva yleissopimus (CISG).

Sopimuksesta johtuvat erimielisyydet ja vaateet, joita ei osapuolten välisen neuvotteluun saada ratkaistua, ratkaistaan ensiasteessa Myyjän kotipaikan kärjääjoikeudessa. Myyjä ja Ostaja voivat sopia, että riita ratkaistaan välimiesoikeudessa Keskuskauppakamarin välimiesmenettelyä koskevien välimieslautakunnan sääntöjen mukaisessa menettelyssä, jolloin välimiesoikeuden muodostaa yksi välimies. Välimiesmenettelyn paikka on Vaasa ja kieli on suomi.





Innovatiivinen perheyritys

VILPE on kotimainen perheyritys, jonka ytimessä on innovaatio. Viiden vuosikymmenen aikana olemme laajentuneet kiinnikkeistä ilmanvaihdon päätelaitteiden ja erikois-kattotarvikkeiden valmistajaksi – ja nykyään maailman parhaiden älykattojen toteuttajaksi. Toimintamme on kansainvälistä, ja meillä on tytäryhtiöt Ruotsissa, Puolassa, Ukrainassa, Baltiassa ja Yhdysvalloissa.

Olemme aina pysyneet uskollisina perheyrityksen periaatteille. Innovaatio, laatu ja asiakastyytyväisyys ohjaavat kaikkea toimintaamme. Panostamalla tuotekehitykseen luomme tulevaisuuden ratkaisuja, jotka pidentävät rakennusten elinkaarta.

VILPE on enemmän kuin pelkkä tuote – se on rakennusalan ammattilaisen pitkäaikainen kumppani älykkäisiin ja kestäviin rakennuksiin.



VILPE/4-2026

Laatu

Panostamme vahvasti yrityksen toiminnan ja tuotteiden laatuun.

- VILPE-tuotteilla on 20 vuoden tekninen takuu ja 10 vuoden väritakuu.
- VILPE Oy:n johtamisjärjestelmä on sertifioitu ISO 9001:2015 -laatustandardin ja ISO 14001:2015 -ympäristöstandardin mukaan. Sertifiointit kattavat VILPE-tuotteiden tuotekehityksen, valmistuksen ja myynnin.
- Laatujärjestelmän päätavoitteena on saada aikaan asiakkaidemme tarpeet tyydyttävää toiminnan ja tuotteiden laatua.

> VILPE.COM

VILPE Oy
Kauppatie 9, 65610 Mustasaari
Härkähaankuja 10, 01730 Vantaa

Myynti ja tekninen tuki
Puh. 020 123 3233
myynti@vilpe.com

VILPE[®]
Innovative and Easy