



HINNASTO
1.4-1.5.2026

Myynti ja tekninen tuki Puhelin 020 123 3233
Sähköposti myynti@vilpe.com

Nina Tyni, myyntipäällikkö 020 123 3248

Outi Heikkilä, aluemyyntipäällikkö, Etelä-Suomi, Itä-Suomi ① 020 123 3254

Mikko Pirkola, aluemyyntipäällikkö, Länsi-Suomi, Keski-Suomi, Ahvenanmaa ② 020 123 3261

Tuula Liikanen, aluemyyntipäällikkö, Pohjois-Suomi ③ 020 123 3205

Mika Järvinen, tekninen myyjä 020 123 3233

Antti Einesalo, tekninen myyjä 020 123 3233

Jukka Lohi, tekninen myyjä 020 123 3233

Tom Tapanila, Tuotepäällikkö, rakennustuotteet 040 039 3592

Päätoimipaikka (Vaasa) Puhelinvaihe 020 123 3200
Kauppatie 9
65610 Mustasaari

Pääkaupunkiseudun noutomyymälä
Härkähaankuja 10, 01730 Vantaa

Sähköpostiosoitteiden muoto on
etunimi.sukunimi@vilpe.com

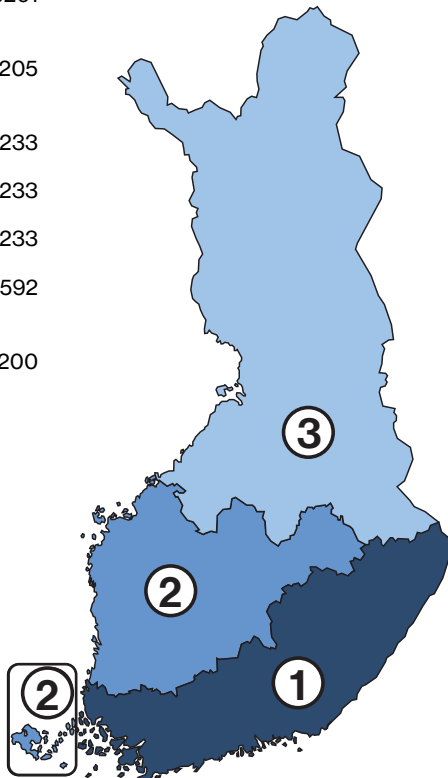

020 123 3233

myynti@vilpe.com

> **VILPE.COM**



Myynti- ja toimitusehdot elinkeinonharjoittajille 1.4.2026 alkaen

Tämä hinnasto on voimassa sitoumuksetta 1.4.2026 lähtien ja kumoo kaikki aiemmat hinnastot. VILPE Oy pidättää oikeuden tuotteiden ja hintojen muutoksiin ilman ennakoilmoitusta.

Hinnat perustuvat toimitusehtoon EXW Mustasaari tai Vantaa, Incoterms 2020 (noudettuna). Vantaan aluevaraston noutoihin ja toimituksiin lisätään +3% logistiikkalisä.

Hinnat eivät sisällä arvonlisäveroa. Hintoihin lisätään voimassa olevan verokannan mukainen arvonlisävero.

Yllä mainittujen ehtojen lisäksi sovelletaan VILPE Oy:n Yleisiä myyntiehtoja ja Takuehtoja.

VILPE Oy

Y-tunnus 0558172-1

Huom, hinnoittelurakenne on muuttunut.

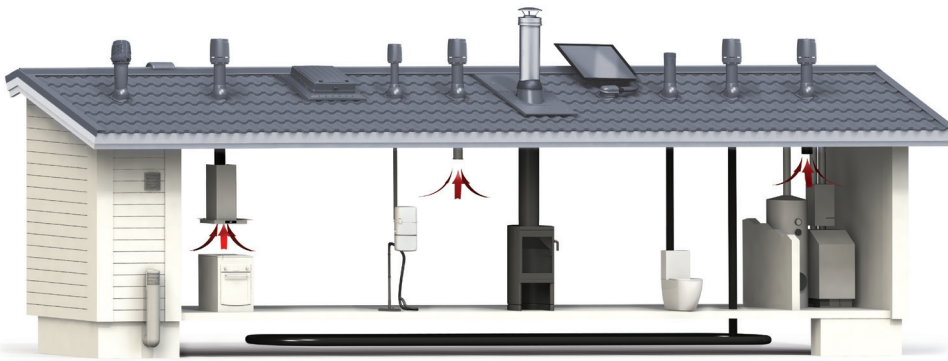

VILPE-perheeseen kuuluu täydellinen valikoima ilmanvaihdon päätelaitteita ja kattotarvikkeita. VILPE-tuotteista muodostetaan kokonaisuuksia, joiden asentaminen on helppoa, koska kaikki asennustarvikkeet ja ohjeet sisältyvät pakkauksiin. Ainutlaatuisen pitkät VILPE-takuut koskevat vain kokonaisuuksia, joissa on käytetty aitoja VILPE-tuotteita.

P-sarjan putket ja läpiviennit

P-sarjan huippumurit ja ilmanvaihdon poistoputket saadaan läpiviennin avulla johdettua tiiviisti katon läpi. VILPE-läpiviennit voidaan asentaa kaikille katoille tavallisimpiin kattokaltevuuksiin. Läpivientisarja valitaan aina vesikaton katemateriaalin mukaisesti. Kaikki P-sarjan huippumurit ja poistoputket sopivat kaikkiin läpivientityyppeihin. P-sarjan XL-huippumurit ja XL-ilmanvaihdon poistoputket vaativat aina XL-läpiviennin.



S-sarja vaakasuoralle tasopinnalle

S-sarjan huippumurit ja ilmanvaihdon poistot on tarkoitettu asennettaviksi ilmanvaihtokanavaan hormin tai äänenvaimentimen päälle vaakasuoralle tasopinnalle. Näin ne sopivat myös loiville katoille. S-huippumureita ja S-ilmanvaihdon poistoja käytetään esimerkiksi kerros- ja rivitaloissa, joihin halutaan huoneistokohmainen ilmanvaihto. S-sarjan huippumurin avulla voidaan myös vanha painovoimainen ilmanvaihtojärjestelmä muuttaa koneelliseksi saneerauskohteissa.



C-sarja konesaumakaton kartioon

C-sarjan -huippumureita ja -ilmanvaihdon poistoja käytetään P-sarjan tuotteiden tavoin ratkaisuihin, joissa putki halutaan johtaa katon ja kartion läpi. Erona on, että C-sarjan -huippumurit ja -ilmanvaihdon poistot asennetaan peltisevän katon tekemän peltikartion päähän. Kartion yläosan pitää olla huippumurin tai poistoputken koosta riippuen Ø 170 mm, 230 mm tai 315 mm.



Loivien kattojen tuotteet

VILPE-tuoteperheeseen kuuluu laaja valikoima erikoiskiinnikkeitä, tiivisteitä ja alipainetuulettimia kattorakentamisen tarpeisiin. Huopa Korkea -läpivientien avulla on mahdollista asentaa kaikki P-sarjan halkaisijaltaan 110 - 250 mm huippumurit ja poistoputket loiville katoille. Läpivientien padotuskorkeus täyttää kaikki määräykset.



P-sarjan läpiviennit tiilikatolle	4
P-sarjan läpiviennit peltikatolle	4
P-sarjan läpiviennit huopakatolle	5
P-sarjan muut läpiviennit ja lisätarvikkeet	6
P-sarjan tuuletusputket	7
P-sarjan poistoputket	8
P-sarjan huippumurit ECo	9
P-sarjan huippumurit E	10
S-sarjan poistoputket	10
S-sarjan poistoputket 315-630	10
S-sarjan huippumurit ECo	11
S-sarjan huippumurit E	13
C-sarjan tuuletusputket	13
C-sarjan poistoputket	13
C-sarjan huippumurit ECo	14
C-sarjan huippumurit E	15
Tuloilmaputket	15
ECo Ideal	16
Huippumurien säätimet	16
Huippumurien huoltosarjat	17
Takkaimuri	17
VILPE Sense	18
Wive-korvausilmaventtiili	18
Säleiköt	20
Putkiyhteet ja hyönteisverkot	20
IO-seinäelementit	20
Solar-läpiviennit	22
Kumiantennin- ja putkentiivisteet	23
Rakenteiden tuuletus	23
Ross-tuulettimet	23
Piipun läpiviennit	25
Kattoluukut	27
Huopakaton tiivisteet	28
Peltikaton tiivisteet	28
Höyrynsulkutiivisteet	29
PVC-tiivisteet	29
Alipainetuulettimet	29
Teräskaivot	30
Kiinnikkeet	32
Kiinnikkeiden valintataulukko	36
VILPE-maksimikattokaltevuudet	37
VILPE-huippumureiden pikavalintaopas	38
Huippumureiden tekniset tiedot	39
Poistoputkien ja tuloputkien virtausarvot	40
Suoritusarvot ja virtaustekniset ominaisuudet	41
Säleikkö ja Ross ilmapirtaustaulukot	42
Yleiset myyntiehdot	43

Tuotelistauksen ohjeet

Kpl/ltk	Pakkaukoko eli yhteen pakkaukseen sisältyvä määrä. Tilausmäärä on oltava jaollinen pakkauksoolla.
Kpl/lava	Lavakoko eli yhteen lavaan sisältyvä määrä. Lava on EUR-lava (80 x 120 cm), jonka korkeus on 120 cm, ellei toisin mainita.
Toimitus	Varasto/Tilaus. Tilaus tarkoittaa, että tuotetta ei varastoida, vaan se valmistetaan tilauksesta, mikä pidentää hieman toimitusaikaa.

P-sarjan läpiviennit tiilikatolle



Malli	Kpl/ltk	Kpl/lava	Toimitus	LVI-nro	Tuotenumro	€/kpl ALV 0%	
TIILI CLICK LÄPIVIENTI							
Käyttökohteet: Yleisimmät betonitiilikatteet. Korvaa yhden 2-aaltoisen kattotiilen, jonka leveys on 330 mm. Käytetään VILPEN P-sarjan Ø 110–125:mm tuuletus- ja poistoputkien sekä huippumureiden kanssa. Poikkeuksena läpiviennin kanssa sopii käytettäväksi myös 160 mm:n eristämätön tuuletusputki sekä 160 mm:n P-sarjan Intake-tuloputki.							
Sisältö: Läpivienti, Click aluskatetiiviste, ruuvit, sapluuna/asennusohje.							
Musta	8	32	Varasto	7820652	360042	107,00	
Ruskea	8	32	Varasto	7820653	360044	107,00	
Harmaa	8	32	Varasto	7820654	360047	107,00	
Punainen	8	32	Varasto	7820655	360048	107,00	
Tiilenpunainen	8	32	Varasto	7820656	360049	107,00	
Antrasiitti	8	32	Tilaus	7820657	36004D	107,00	

UNITILE CLICK LÄPIVIENTI

Käyttökohteet: Kaikki tiilikatteet (betoni-, savi-, erikoistilet, 1- ja 2-aaltoiset ja sileät tiilet). Käytetään VILPEN P-sarjan Ø 110–125:mm tuuletus- ja poistoputkien sekä huippumureiden kanssa. Poikkeuksena läpiviennin kanssa sopii käytettäväksi myös 160 mm:n eristämätön tuuletusputki sekä 160 mm:n P-sarjan Intake-tuloputki.

Sisältö: Läpivienti, Click aluskatetiiviste, ruuvit, sapluuna/asennusohje.

Musta	1	12	Varasto	7820676	360112	165,00
Ruskea	1	12	Varasto	7820677	360114	165,00
Harmaa	1	12	Varasto	7820678	360117	165,00
Punainen	1	12	Tilaus	7820679	360118	165,00
Tiilenpunainen	1	12	Varasto	7820680	360119	165,00
Antrasiitti	1	12	Varasto	7820681	36011D	165,00

VITTINGE CLICK LÄPIVIENTI

Käyttökohteet: Vittinge-savitiilikatteet. Käytetään VILPEN P-sarjan Ø 110–125:mm tuuletus- ja poistoputkien sekä huippumureiden kanssa. Poikkeuksena läpiviennin kanssa sopii käytettäväksi myös 160 mm:n eristämätön tuuletusputki sekä 160 mm:n P-sarjan Intake-tuloputki.

Mitat: 1-kouruinen (360038) 410 x 240 mm, kouru K 65 mm; 2-kouruinen (360039) 410 x 275 mm, kouru K 55 mm.

Sisältö: Läpivienti, Click aluskatetiiviste, ruuvit, sapluuna/asennusohje.

1-aaltainen (E13)	12	48	Varasto	7820651	360038	125,00
2-aaltainen (T11)	12	48	Varasto	7820692	360039	125,00

EVO CLICK LÄPIVIENTI

Käyttökohteet: Ormax EVO -laattatiilikatteet (pituus 420 mm, leveys 330 mm). Käytetään VILPEN P-sarjan Ø 110–125:mm tuuletus- ja poistoputkien sekä huippumureiden kanssa. Poikkeuksena läpiviennin kanssa sopii käytettäväksi myös 160 mm:n eristämätön tuuletusputki sekä 160 mm:n P-sarjan Intake-tuloputki.

Sisältö: Läpivienti, Click aluskatetiiviste, ruuvit, sapluuna/asennusohje.

Musta	10	40	Varasto	7820682	360072	119,50
Harmaa	10	40	Varasto	7820670	360077	119,50
Tiilenpunainen	10	40	Tilaus	7820671	360079	119,50
Antrasiitti	10	40	Varasto	7820672	36007D	119,50

XL TIILI LÄPIVIENTI

Käyttökohteet: Yleisimmät betonitiilikatteet. Korvaa kaksi 2-kouruista kattotiiltä L 330 mm, K 27-40 mm. HUOM! VILPE XL-läpiviennit sopivat vain VILPE XL-poistoputkiin ja XL-huippumureihin, Ø 160 - 250 mm.

Sisältö: Läpivienti, XL-aluskaterengas, ruuvit.

Musta	1	6	Varasto	7813612	740102	156,00
Ruskea	1	6	Varasto	7813614	740104	156,00
Harmaa	1	6	Varasto	7813617	740107	156,00
Punainen	1	6	Varasto	7813618	740108	156,00
Tiilenpunainen	1	6	Varasto	7813619	740109	156,00

XL UNIVERSAL LÄPIVIENTI

Käyttökohteet: Profiloitunut pelti- ja tiilikatteet. (Korvaa aikaisemman XL Pelti-läpivientisarjan.) Muotoiltaan itse katon profiiliin mukaisesti. HUOM! XL-läpivientejä käytetään VILPE P-sarjan XL-kokoisten Ø 160 - 250 mm:n tuuletus- ja poistoputkien sekä huippumureiden kanssa.

Sisältö: Läpivienti, 2-osainen XL-aluskaterengas, kiinnitysruuvit, asennusohje.

Musta	1	4	Varasto	7813622	735502	163,50
Ruskea	1	4	Varasto	7813624	735504	163,50
Harmaa	1	4	Varasto	7813627	735507	163,50
Punainen	1	4	Tilaus	7813628	735508	163,50
Tiilenpunainen	1	4	Tilaus	7813629	735509	163,50

P-sarjan läpiviennit peltikatolle



Malli	Kpl/ltk	Kpl/lava	Toimitus	LVI-nro	Tuotenumro	€/kpl ALV 0%	
CLASSIC LOIVA CLICK LÄPIVIENTI							
Käyttökohteet: Laipan alla paksu uritettu kumitiiviste. Käytetään VILPEN P-sarjan Ø 110–125:mm tuuletus- ja poistoputkien sekä huippumureiden kanssa. Poikkeuksena läpiviennin kanssa sopii käytettäväksi myös 160 mm:n eristämätön tuuletusputki sekä 160 mm:n P-sarjan Intake-tuloputki.							
Sisältö: Läpivienti, Click aluskatetiiviste, ruuvit, sapluuna/asennusohje. Valikoimassa koneasematuille peltikatoille. C-sarjan tuotteet asennetaan peltisepän asentaman kartion päälle.							
Musta	6	48	Varasto	7820694	360132	103,00	
Ruskea	6	48	Varasto	7820695	360134	103,00	
Harmaa	6	48	Varasto	7820696	360137	103,00	
Punainen	6	48	Varasto	7820697	360138	103,00	
Tiilenpunainen	6	48	Varasto	7820698	360139	103,00	
Vaaleanharmaa	6	48	Varasto	7820693	360131	103,00	
Antrasiitti	6	48	Varasto	7820699	36013D	103,00	
CLASSIC VINO CLICK LÄPIVIENTI							
Käyttökohteet: Sileäpintaiset rivipeltikatteet. Laipan alla paksu uritettu kumitiiviste. Käytetään VILPEN P-sarjan Ø 110–125:mm tuuletus- ja poistoputkien sekä huippumureiden kanssa. Poikkeuksena läpiviennin kanssa sopii käytettäväksi myös 160 mm:n eristämätön tuuletusputki sekä 160 mm:n P-sarjan Intake-tuloputki.							
Sisältö: Läpivienti, Click aluskatetiiviste, ruuvit, sapluuna/asennusohje.							
Musta	12	48	Varasto	7820683	360122	101,00	
Ruskea	12	48	Varasto	7820684	360124	101,00	
Vihreä	12	48	Varasto	7820685	360126	101,00	
Harmaa	12	48	Varasto	7820686	360127	101,00	
Punainen	12	48	Varasto	7820688	360128	101,00	
Tiilenpunainen	12	48	Varasto	7820689	360129	101,00	
Vaaleanharmaa	12	48	Varasto	7820687	360121	101,00	
Antrasiitti	12	48	Varasto	7820691	36012D	101,00	

*EUR-240

•Myös Vantaan myymälässä

VILPE®

P-sarjan läpiviennit peltikatolle



	Malli	Kpl/ltk	Kpl/lava	Toimitus	LVI-nro	Tuotenumero	€/kpl	ALV 0%	
MUOTOKATE CLICK LÄPIVIENTI									
Käyttökohteet: Pyöreäharjaiset (tiilikuvioiset) muotopeltikatteet. Tiilikuvion pituus ≥ 350 mm, korkeus 39 mm. Läpivienti on muotoiltava, ja sen alapuolelle istutettu kumitiiviste varmistaa vedenpitävyyden. Käytetään VILPE:n P-sarjan Ø 110–125 mm tuuletus- ja poistoputkien sekä huippumureiden kanssa. Poikkeuksena läpiviennin kanssa sopii käytettäväksi myös 160 mm:n eristämätön tuuletusputki sekä 160 mm:n P-sarjan Intake-tuloputki.									
Sisältö: Läpivienti, Click aluskatetiiviste, massa, ruuvit, sapluuna/asennusohje.									
	Musta	6	48	Varasto	7820700	360142	105,00		
	Ruskea	6	48	Varasto	7820701	360144	105,00		
	Vihreä	6	48	Varasto	7820702	360146	105,00		
	Harmaa	6	48	Varasto	7820703	360147	105,00		
	Punainen	6	48	Varasto	7820704	360148	105,00		
	Tiilenpunainen	6	48	Varasto	7820705	360149	105,00		
	Antrasiitti	6	48	Varasto	7820706	36014D	105,00		
NERA CLICK LÄPIVIENTI									
Käyttökohteet: Ruukin Finnera tai Finnera Plus -katteet. Käytetään VILPE:n P-sarjan Ø 110–125 mm tuuletus- ja poistoputkien sekä huippumureiden kanssa. Poikkeuksena läpiviennin kanssa sopii käytettäväksi myös 160 mm:n eristämätön tuuletusputki sekä 160 mm:n P-sarjan Intake-tuloputki.									
Sisältö: Läpivienti, Click aluskatetiiviste, ruuvit, sapluuna/asennusohje.									
	Musta	12	48	Varasto	7820658	360052	101,00		
	Ruskea	12	48	Varasto	7820659	360054	101,00		
	Harmaa	12	48	Varasto	7820660	360057	101,00		
	Punainen	12	48	Tilaus	7820661	360058	101,00		
	Tiilenpunainen	12	48	Tilaus	7820662	360059	101,00		
	Antrasiitti	12	48	Varasto	7820664	36005D	101,00		
PELTI CLICK LÄPIVIENTI									
Käyttökohteet: Matalaprofiiliset peltikatteet (<38 mm). Läpiviennin tiivisy perustuu kumikartiioon, jonka alareunaan on valettu muotoiltava alumiinilaippa. Käytetään VILPE:n P-sarjan Ø 110–125 mm tuuletus- ja poistoputkien sekä huippumureiden kanssa. Poikkeuksena läpiviennin kanssa sopii käytettäväksi myös 160 mm:n eristämätön tuuletusputki sekä 160 mm:n P-sarjan Intake-tuloputki.									
Sisältö: Läpivienti, Click-aluskatetiiviste, tiivisterengas, ruuvit, sapluuna/asennusohje.									
	Musta	6	24	Varasto	7820649	360022	138,00		
	Ruskea	6	24	Varasto	7820642	360024	138,00		
	Vihreä	6	24	Varasto	7820644	360026	138,00		
	Harmaa	6	24	Varasto	7820645	360027	138,00		
	Punainen	6	24	Varasto	7820646	360028	138,00		
	Tiilenpunainen	6	24	Varasto	7820647	360029	138,00		
	Vaaleanharmaa	6	24	Varasto	7820643	360021	138,00		
	Antrasiitti	6	24	Varasto	7820648	36002D	138,00		
AALTO CLICK LÄPIVIENTI									
Käyttökohteet: Ruukin Aaltokainen-kate. Käytetään VILPE:n P-sarjan Ø 110–125 mm tuuletus- ja poistoputkien sekä huippumureiden kanssa. Poikkeuksena läpiviennin kanssa sopii käytettäväksi myös 160 mm:n eristämätön tuuletusputki sekä 160 mm:n P-sarjan Intake-tuloputki.									
Sisältö: Läpivienti, Click aluskatetiiviste, ruuvit, sapluuna/asennusohje.									
	Musta	6	48	Varasto	7820666	360062	106,00		
	Ruskea	6	48	Varasto	7820667	360064	106,00		
	Harmaa	6	48	Varasto	7820668	360067	106,00		
	Punainen	6	48	Tilaus	7820669	360068	106,00		
	Antrasiitti	6	48	Varasto	7820665	36006D	106,00		
XL CLASSIC LÄPIVIENTI									
Käyttökohteet: Sileäpintaiset pystysaumakatteet. Laipan alla on paksu uritettu kumitiiviste. HUOM! XL-läpivientejä käytetään VILPE P-sarjan XL-kokoisten Ø 160 - 250 mm:n tuuletus- ja poistoputkien sekä huippumureiden kanssa. Minimikattokaltevuus 1:5 (11,5°). Mikäli läpivienti asennetaan loivemmalle kuin 11,5°, pitää läpiviennin ja putken liitoskohta tiivistää säänkestävällä liimamassalla. Näin estetään sulamisvesien vuoto putken ja liitoskohdan välistä.									
Sisältö: Läpivienti, 2-osainen XL-aluskaterengas, sapluuna ja kiinnitysruuvit. Valikoimassa konesaumatuille peltikatoille. C-sarjan tuotteet asennetaan peltisepän asentaman kartion päälle.									
	Musta	1	12	Varasto	7813642	732542	135,00		
	Ruskea	1	12	Varasto	7813644	732544	135,00		
	Harmaa	1	12	Varasto	7813647	732547	135,00		
	Punainen	1	12	Varasto	7813648	732548	135,00		
	Tiilenpunainen	1	12	Varasto	7813649	732549	135,00		
	Vaaleanharmaa	1	12	Varasto	7820564	732541	135,00		
	Antrasiitti	1	12	Varasto	7820601	73254D	135,00		
XL UNIVERSAL MK1 LÄPIVIENTI									
Käyttökohteet: Tiilikuvioiset peltikatteet, joiden aaltoväli on 183,3 mm, kuvionpituus 350 mm ja profiilin korkeus noin 39 mm. HUOM! XL-läpivientejä käytetään VILPE P-sarjan XL-kokoisten Ø 160 - 250 mm:n tuuletus- ja poistoputkien sekä huippumureiden kanssa.									
Sisältö: Läpivienti, 2-osainen XL-aluskaterengas, kiinnitysruuvit, asennusohje.									
	Musta	1	4	Varasto	7820038	735512	176,50		
	Ruskea	1	4	Varasto	7820039	735514	176,50		
	Harmaa	1	4	Varasto	7820041	735517	176,50		
	Punainen	1	4	Tilaus	7820042	735518	176,50		
	Tiilenpunainen	1	4	Tilaus	7820043	735519	176,50		
XL UNIVERSAL LÄPIVIENTI									
Käyttökohteet: Profiloitunut pelti- ja tiilikatteet. (Korvaa aikaisemman XL Pelti-läpivientisarjan.) Muotoillaan itse katon profiiliin mukaiseksi. HUOM! XL-läpivientejä käytetään VILPE P-sarjan XL-kokoisten Ø 160 - 250 mm:n tuuletus- ja poistoputkien sekä huippumureiden kanssa.									
Sisältö: Läpivienti, 2-osainen XL-aluskaterengas, kiinnitysruuvit, asennusohje.									
	Musta	1	4	Varasto	7813622	735502	163,50		
	Ruskea	1	4	Varasto	7813624	735504	163,50		
	Harmaa	1	4	Varasto	7813627	735507	163,50		
	Punainen	1	4	Tilaus	7813628	735508	163,50		
	Tiilenpunainen	1	4	Tilaus	7813629	735509	163,50		

P-sarjan läpiviennit huopakatolle



	Malli	Kpl/ltk	Kpl/lava	Toimitus	LVI-nro	Tuotenumero	€/kpl	ALV 0%	
HS LÄPIVIENTI									
Käyttökohteet: Pala- ja rullahuopakatteet sekä tasaiset laattakatteet.									
Sisältö: Läpivienti, ruuvit, asennusohje.									
	Musta	1	20	Varasto	7820106	741062	86,00		
	Ruskea	1	20	Tilaus	7820107	741064	86,00		
	Harmaa	1	20	Varasto	7820109	741067	86,00		

*EUR-240

©Myös Vantaan myymälässä

VILPE®





P-sarjan läpiviennit huopakatolle



	Malli	Kpl/ltk	Kpl/lava	Toimitus	LVI-nro	Tuotenumro	€/kpl	ALV 0%	
HUOPA LÄPIVIENTI									
Käyttökohteet: Uudet huopakatteet. Asennetaan kahden huopakerroksen väliin. Minimikattokaltevuus 1:5 (11,5°).									
Mitat: Laipan leveys 150 mm.									
Sisältö: Läpivienti.									
	Musta	15	60	Varasto [®]	7813114	74002	86,00		
	Harmaa	15	60	Varasto [®]	7813115	740037	86,00		
HUOPA KORKEA -LÄPIVIENTI									
Käyttökohteet: Huopakatteet, kun kattokaltevuus on vähemmän kuin 1:5 (11,5 astetta).									
Mitat: Padotuskorkeus 200 mm.									
Sisältö: Läpivienti.									
	Musta	14	56	Varasto [®]	7814192	740752	100,00		
	Harmaa	14	56	Varasto [®]	7814197	740757	100,00		
COLLAR EPDM -KAULUS									
Käyttökohteet: Huopa-läpivienti Korkean asentamiseen EPDM-katteelle.									
Sisältö: EPDM-materiaalista valmistettu kaulus.									
	Collar	5	120*	Varasto		75700	36,10		
COLLAR PVC KAULUS									
Käyttökohteet: Huopa-läpivienti Korkean asentamiseen PVC-katteelle.									
Sisältö: PVC-materiaalista valmistettu kaulus.									
	Harmaa	10	400*	Varasto [®]		75703	34,85		
	Vaaleanharmaa	10	400*	Varasto [®]		75702	34,85		
XL HUOPA LÄPIVIENTI									
Käyttökohteet: Huopakatteet. Asennus kahden huopakerroksen väliin. HUOM! XL-läpivientejä käytetään VILPE P-sarjan XL-kokoisten Ø 160 - 250 mm:n tuuletus- ja poistoputkien sekä huippuimureiden kanssa. Minimikattokaltevuus 1:5 (11,5°).									
Mitat: Laipan leveys 150 mm.									
Sisältö: Läpivienti.									
	Musta	5	20	Varasto [®]	7813632	740042	135,00		
	Ruskea	5	20	Tilaus	7813634	740044	135,00		
	Harmaa	5	20	Varasto	7813637	740047	135,00		
XL HUOPA KORKEA -LÄPIVIENTI									
Käyttökohteet: Huopakatteet, kun kattokaltevuus on vähemmän kuin 1:5 (11,5 astetta). HUOM! XL-läpivientejä käytetään VILPE P-sarjan XL-kokoisten Ø 160 - 250 mm:n tuuletus- ja poistoputkien sekä huippuimureiden kanssa.									
Mitat: Padotuskorkeus 300 mm.									
Sisältö: Läpivienti.									
	Musta		50*	Varasto [®]	7820000	740052	154,00		
	Harmaa		50*	Varasto [®]	7820001	740057	154,00		

P-sarjan muut läpiviennit ja lisätarvikkeet



	Malli	Kpl/ltk	Kpl/lava	Toimitus	LVI-nro	Tuotenumro	€/kpl	ALV 0%	
DECRA CLICK LÄPIVIENTI									
Käyttökohteet: Decra-kate. Käytetään VILPE:n P-sarjan Ø 110-125-mm tuuletus- ja poistoputkien sekä huippuimureiden kanssa. Poikkeuksena läpiviennin kanssa sopii käytettäväksi myös 160 mm:n eristämätön tuuletusputki sekä 160 mm:n P-sarjan Intake-tuloputki.									
Sisältö: Läpivienti, aluskatetiiviste Click, ruuvit, sapluuna/asennusohje.									
	Musta	6	48	Varasto	7820650	360002	103,00		
VARTTI 177/57 -LÄPIVIENTI									
Käyttökohteet: Vartti, Tupla-Vartti tai Minerit-Ranch -katteet. Käytetään VILPE:n P-sarjan Ø 110-125-mm tuuletus- ja poistoputkien sekä huippuimureiden kanssa. Poikkeuksena läpiviennin kanssa sopii käytettäväksi myös 160 mm:n eristämätön tuuletusputki sekä 160 mm:n P-sarjan Intake-tuloputki.									
Sisältö: Läpivienti.									
	Musta		50	Varasto	7813100	74007	125,50		
CLICK ALUSKATETIIVISTE									
Käyttökohteet: Käytetään VILPE-läpivientien kanssa aluskatteen kiinnittämiseen ruoteisiin. Estää veden valumista lämmöneristeisiin. Uusi Click aluskatetiiviste on kaksiosainen. Osat kiinnittyvät toisiinsa painamalla, joten liimamassaa ei tarvita.									
Sisältö: Click-aluskatetiiviste.									
	Click	20	160	Varasto [®]	7820718	73252	19,50		
2K ALUSKATETIIVISTE									
Käyttökohteet: VILPE-läpivientien kanssa aluskatteen kiinnittämiseen ruoteisiin. Varmistaa, että aluskatteen ja katemateriaalin liitos on täysin vedenpitävä.									
Sisältö: Aluskatteen 2K-tiiviste, kiinnitysnaatat, ruuvit, asennusohje/sapluunat aluskatteen tiivisteelle.									
	Aluskatteen 2K-tiiviste	1	24	Varasto [®]	7820590	73212	28,70		
	Musta (bulk)	30	240	Varasto [®]		73213	20,60		

*EUR-240

[®]Myös Vantaan myymälässä

VILPE[®]

P-sarjan muut läpiviennit ja lisätarvikkeet



XL ALUSKATETIIVISTE

Käyttökohteet: XL-Aluskaterengas estää veden valumisen eristeisiin. Sisältyy useimpiin VILPE XL läpivientisarjoihin (ei XL Huopa-läpivienteihin).
Sisältö: 2-osainen XL-Aluskaterengas

Malli	Kpl/ltk	Kpl/lava	Toimitus	LVI-nro	Tuotenumro	€/kpl ALV 0%
XL-Aluskatteen tiiviste	100		Varasto®	7813610	73204	31,15



P-sarjan tuuletusputket



110P/IS/500 TUULETUSPUTKI

Käyttökohteet: Eristetty viemärin tuuletusputki. Lisäksi tarvitaan katteen mukaan valittava VILPE-kattoläpivienti ja tarvittaessa taipuisa putki. Käytettäessä Radon-tuulettimena tarvitaan lisäksi VILPE FLOW hattu-160.
Mitat: Putken sisähalkaisija 110 mm. Ulkomitta Ø 160 mm. Korkeus kattopinnasta n. 500 mm.
Sisältö: Tuuletusputki, kiinnitysruuvit.

Malli	Kpl/ltk	Kpl/lava	Toimitus	LVI-nro	Tuotenumro	€/kpl ALV 0%
Musta	12	48	Varasto®	7813312	74161	106,50
Ruskea	12	48	Varasto®	7813314	741664	106,50
Vihreä	12	48	Varasto®	7813318	741666	106,50
Harmaa	12	48	Varasto®	7813319	741667	106,50
Punainen	12	48	Varasto®	7813316	741668	106,50
Tiilenpunainen	12	48	Varasto®	7813317	741669	106,50
Vaaleanharmaa	12	48	Varasto®	7820131	741661	106,50
Antrasiitti	12	48	Varasto®	7820608	74166D	106,50



110P/IS/900 TUULETUSPUTKI

Käyttökohteet: Eristetty viemärin tuuletusputki. Lisäksi tarvitaan katteen mukaan valittava VILPE-kattoläpivienti ja tarvittaessa taipuisa putki. Käytettäessä Radon-tuulettimena tarvitaan lisäksi VILPE FLOW -hattu 160.
Mitat: Putken sisähalkaisija 110 mm. Ulkomitta Ø 160 mm. Korkeus kattopinnasta n. 900 mm.
Sisältö: Tuuletusputki, kiinnitysruuvit.

Musta	1	6	Varasto®	7820565	741732	209,00
-------	---	---	----------	---------	--------	--------



FLOW HATTU 160

Käyttökohteet: Ulkomitoiltaan Ø 160 mm VILPE-putken päähän kiinnitettävä FLOW-sadehattu. Sopii myös eristettyihin putkiin, joiden sisähalkaisija on 110 tai 125 mm ja putken ulkohalkaisija on 160 mm.
Sisältö: FLOW-hattu.

Musta	12	48	Varasto®	7820286	350072	60,70
Ruskea	12	48	Varasto®	7820287	350074	60,70
Vihreä	12	48	Varasto®	7820288	350076	60,70
Harmaa	12	48	Varasto®	7820289	350077	60,70
Punainen	12	48	Varasto®	7820290	350078	60,70
Tiilenpunainen	12	48	Varasto®	7820291	350079	60,70
Vaaleanharmaa	12	48	Varasto®	7820292	350071	60,70
Antrasiitti	10	80	Varasto®		35007D	60,70



110P/500 TUULETUSPUTKI

Käyttökohteet: Eristämätön tuuletusputki. Putken lisäksi tarvitaan katteen mukaan valittava VILPE-kattoläpivienti. Ullakkotilan ja kattorakenteiden tuuletukseen tarvitaan putken lisäksi VILPE FLOW hattu 110.
Mitat: Kanavakoko Ø 110 mm. Korkeus kattopinnasta n. 500 mm.
Sisältö: Tuuletusputki, kiinnitysruuvit.

Musta	15	60	Varasto®	7813302	74110	61,70
Ruskea	15	60	Varasto®	7813304	741124	61,70
Vihreä	14	60	Poistuva	7813308	741126	61,70
Harmaa	15	60	Varasto®	7813309	741127	61,70
Punainen	15	60	Varasto®	7813306	741128	61,70
Tiilenpunainen	15	60	Varasto®	7813307	741129	61,70
Vaaleanharmaa	15	60	Varasto®	7820025	741121	61,70



FLOW HATTU 110

Käyttökohteet: Ulkomitoiltaan Ø 110 mm VILPE-putken päähän kiinnitettävä FLOW-sadehattu (eristämätön Ø 110 putki).
Sisältö: FLOW-hattu.

Musta	22	88	Varasto®	7820293	350222	37,10
Ruskea	22	88	Varasto®	7820294	350224	37,10
Vihreä	22	88	Tilaus	7820295	350226	37,10
Harmaa	22	88	Varasto®	7820296	350227	37,10
Punainen	22	88	Varasto®	7820297	350228	37,10
Tiilenpunainen	22	88	Varasto®	7820298	350229	37,10
Vaaleanharmaa	22	88	Varasto®	7820299	350221	37,10



160P/500 TUULETUSPUTKI

Käyttökohteet: Eristämätön tuuletusputki. Putken lisäksi tarvitaan katteen mukaan valittava VILPE-kattoläpivienti. Ullakkotilan ja kattorakenteiden tuuletukseen tarvitaan putken lisäksi AP FLOW HATTU 160.
Mitat: Kanavakoko Ø 160 mm. Korkeus kattopinnasta n. 500 mm.
Sisältö: Tuuletusputki, kiinnitysruuvit.

Musta	12	48	Varasto®	7820495	74160	76,10
Ruskea	12	48	Varasto®	7820496	741604	76,10
Harmaa	12	48	Varasto®	7820497	741607	76,10
Punainen	12	48	Tilaus	7820498	741608	76,10
Tiilenpunainen	12	48	Tilaus	7820499	741609	76,10
Vaaleanharmaa		48	Tilaus	7820592	741601	76,10



AP HATTU FLOW 160

Käyttökohteet: Ulkomitoiltaan Ø 160 mm olevan putken päähän kiinnitettävä sadehattu. Käytetään VILPE 160P/500 Tuuletusputki/Alipainetuuletin -tuotteen kanssa.
Sisältö: Hattu.

Musta	18	72	Varasto®	7820500	731622	36,00
Ruskea	18	72	Varasto®	7820501	731624	36,00
Harmaa	18	72	Varasto®	7820502	731627	36,00
Punainen	18	72	Tilaus	7820503	731628	36,00
Tiilenpunainen	18	72	Varasto®	7820504	731629	36,00
Vaaleanharmaa	18	72	Varasto®	7820591	731621	36,00



*EUR-240

®Myös Vantaan myymälässä

VILPE®

P-sarjan tuuletusputket



	Malli	Kpl/ltk	Kpl/lava	Toimitus	LVI-nro	Tuotenumero	€/kpl	ALV 0%	
PAKKASMANTTELI 110/475 Käyttökohteet: Vanhojen Ø 110 mm viemäriputkien eristämiseen sekä ulkoasun ja värin uudistamiseen. Mitat: Ulkohalkaisija 160 mm ja korkeus 475 mm. Sisältö: Pakkasmantteli, kiinnitysruuvit.	Musta	15	60	Varasto [®]	7813270	74172	85,70		
	Ruskea	15	60	Varasto [®]	7813264	741744	85,70		
	Harmaa	15	60	Varasto [®]	7813267	741747	85,70		
	Punainen	15	60	Varasto	7813268	741748	85,70		
	Tiilenpunainen	15	60	Varasto	7813269	741749	85,70		
PAKKASMANTTELI 110/865 Käyttökohteet: Vanhojen Ø 110 mm viemäriputkien eristämiseen sekä ulkoasun ja värin uudistamiseen. Varmista riittävä kiinnitys tuulisilla alueilla. Mitat: Ulkohalkaisija 160 mm ja korkeus 865 mm. Sisältö: Pakkasmantteli, kiinnitysruuvit.	Musta	1	9	Varasto	7820635	741722	145,50		
TAIPUISA PUTKI 110 Käyttökohteet: Tuuletusputken liittäminen Ø 110 viemäriin. Mitat: Ø 110 Sisältö: Taipuisa putki, kiristimet kiinnitystä varten. Taipuisaa putkea ei saa käyttää kulmayhteenä, eikä kumi saa jäädä venytykseen asennuksen jälkeen.	Taipuisa putki 110	1	360*	Varasto [®]	7820147	74204	33,00		
SUPISTEKAPPALE 75/110 Käyttökohteet: Taipuisan putken yhdistämiseen Ø 75 mm putkeen. Mitat: Ø 75/110 mm Sisältö: Supistekappale.	Adaptteri	20	240	Varasto [®]	7820010	74203	7,80		

P-sarjan poistoputket



	Malli	Kpl/ltk	Kpl/lava	Toimitus	LVI-nro	Tuotenumero	€/kpl	ALV 0%	
125P/IS/700 FLOW POISTOPUTKI Käyttökohteet: Ilmanvaihdon eristetty poistoputki, jossa FLOW-sarjan hattu. Sisäputki, jossa huulitiiviste, sinkittyä teräsohutelevyä. Pakkaukseen sisältyy 15 mm:ä paksu ja 200 mm:ä korkea eristeholkki, joka helpottaa tuotteen eristämistä läpiviennin kohdalta. Putken lisäksi tarvitaan katteen mukaan valittava VILPE-kattoläpivienti. Mitat: Kanavakoko Ø 125 mm, ulkomitta Ø 160 mm, korkeus kattopinnasta n. 700 mm. Sisältö: Putki, FLOW-hattu, kiinnitysruuvit.	Musta	1	12	Varasto [®]	7820265	350002	169,00		
	Ruskea	1	12	Varasto [®]	7820266	350004	169,00		
	Vihreä	1	12	Varasto	7820267	350006	169,00		
	Harmaa	1	12	Varasto [®]	7820268	350007	169,00		
	Punainen	1	12	Varasto	7820269	350008	169,00		
	Tiilenpunainen	1	12	Varasto	7820270	350009	169,00		
	Vaaleanharmaa	1	12	Varasto	7820271	350001	169,00		
	Antrasiitti	1	12	Varasto	7820610	35000D	169,00		
160P/IS/700 FLOW XL POISTOPUTKI Käyttökohteet: Ilmanvaihdon eristetty poistoputki, jossa FLOW-sarjan hattu. Sisäputki, jossa huulitiiviste, sinkittyä teräsohutelevyä. Putken lisäksi tarvitaan katteen mukaan valittava VILPE XL-kattoläpivienti. Mitat: Kanavakoko Ø 160 mm, ulkomitta Ø 300 mm, korkeus kattopinnasta n. 700 mm. Sisältö: Putki, FLOW-hattu, kiinnitysruuvit.	Musta	1	4	Varasto [®]	7820349	350112	355,00		
	Ruskea	1	4	Varasto [®]	7820350	350114	355,00		
	Harmaa	1	4	Varasto [®]	7820352	350117	355,00		
	Punainen	1	4	Varasto	7820353	350118	355,00		
	Tiilenpunainen	1	4	Varasto	7820354	350119	355,00		
	Vaaleanharmaa	1	4	Varasto	7820627	350111	355,00		
	Antrasiitti	1	4	Varasto	7820611	35011D	355,00		
200P/IS/700 FLOW XL POISTOPUTKI Käyttökohteet: Ilmanvaihdon eristetty poistoputki, jossa FLOW-sarjan hattu. Putken lisäksi tarvitaan katteen mukaan valittava VILPE XL-kattoläpivienti. Mitat: Kanavakoko Ø 200 mm, ulkomitta Ø 300 mm, korkeus kattopinnasta n. 700 mm. Sisältö: Putki, FLOW-hattu, kiinnitysruuvit.	Musta	1	4	Varasto [®]	7820355	350122	422,00		
	Ruskea	1	4	Varasto [®]	7820356	350124	422,00		
	Harmaa	1	4	Varasto [®]	7820358	350127	422,00		
	Punainen	1	4	Varasto	7820359	350128	422,00		
	Tiilenpunainen	1	4	Varasto	7820360	350129	422,00		
	Vaaleanharmaa	1	4	Varasto	7820540	350121	422,00		
	Antrasiitti	1	4	Varasto	7820612	35012D	422,00		

*EUR-240

®Myös Vantaan myymälässä



P-sarjan poistoputket



250P/IS/700 FLOW XL POISTOPUTKI

Käyttökohteet: Ilmanvaihdon eristetty poistoputki, jossa FLOW-sarjan hattu. Putken lisäksi tarvitaan katteen mukaan valittava VILPE XL-kattoläpivienni. Huom. Kun tätä poistoputkea käytetään XL-läpiviennin kanssa, eristeelle jää tilaa alle 2 mm. Jotta 250 mm:n ilmanvaihtokanava saadaan eristettyä vesikaton läpiviennin kohdalla, suosittelemme käyttämään S-sarjan poistoa kanavakoossa 250 mm. S-sarjan tuotteet asennetaan ilmanvaihtokanavan hormin tai äänenvaimentimen päälle vaakasuoralle tasopinnalle.

Mitat: Kanavakoko Ø 250 mm, ulkomitta Ø 300 mm, korkeus kattopinnasta n. 700 mm.

Sisältö: Putki, FLOW-hattu, kiinnitysruuvit.

Malli	Kpl/ltk	Kpl/lava	Toimitus	LVI-nro	Tuotenro	€/kpl ALV 0%
Musta	1	4	Varasto	7820361	350142	474,00
Ruskea	1	4	Varasto	7820362	350144	474,00
Harmaa	1	4	Varasto	7820364	350147	474,00
Punainen	1	4	Tilaus	7820365	350148	474,00
Tiilenpunainen	1	4	Tilaus	7820366	350149	474,00
Vaaleanharmaa	1	4	Tilaus	7820539	350141	474,00



P-sarjan huippuimurit ECo



ECO110P/700 FLOW HUIPPUIMURI

Tuotteen kuvaus: Energiatehokas huippuimuri radontuuletukseen. Ohjattavissa m.m. ECo Moottorisäätimen, ECO Potentiometrin ja taloautomaatiojärjestelmän avulla 0-10 V jännitteellä. Imurissa ulkoinen huoltokytin. Soveltuu myös ekokäymälän tuulettimeksi. Tuotteessa on tasavirtamoottori (EC). Radonimuri ei sovellu huoneilmanvaihtoon. Imurin lisäksi tarvitaan katteen mukaan valittava VILPE-kattoläpivienni.

Mitat: Kanavakoko Ø 110 mm, ulkomitta Ø 225 mm, korkeus kattopinnasta n. 700 mm.

Sisältö: Huippuimuri, kiinnitysruuvit, Asennus-, käyttö- ja huolto-ohje.

Malli	Kpl/ltk	Kpl/lava	Toimitus	LVI-nro	Tuotenro	€/kpl ALV 0%
Musta	1	12	Varasto	7820330	350262	553,00
Ruskea	1	12	Varasto	7820331	350264	553,00
Harmaa	1	12	Varasto	7820333	350267	553,00
Punainen	1	12	Tilaus	7820334	350268	553,00
Tiilenpunainen	1	12	Varasto	7820335	350269	553,00
Vaaleanharmaa	1	12	Tilaus	7820329	350261	553,00
Antrasiitti	1	12	Tilaus	7820618	35026D	553,00



ECO125P/700 FLOW HUIPPUIMURI

Tuotteen kuvaus: Energiatehokas huippuimuri koneelliseen poistoilmanvaihtoon tai liesikuvun tuulettimeksi. Ohjattavissa m.m. ECo Moottorisäätimen, ECO Idealin ja taloautomaatiojärjestelmän avulla 0-10 V jännitteellä. Imurissa ulkoinen huoltokytin. Tuotteessa on tasavirtamoottori (EC). Imurin lisäksi tarvitaan katteen mukaan valittava VILPE-kattoläpivienni.

Mitat: Kanavakoko Ø 125 mm, ulkomitta Ø 225 mm, korkeus kattopinnasta n. 700 mm.

Sisältö: Huippuimuri, kiinnitysruuvit, Asennus-, käyttö- ja huolto-ohje.

Malli	Kpl/ltk	Kpl/lava	Toimitus	LVI-nro	Tuotenro	€/kpl ALV 0%
Musta	1	6	Varasto	7820300	350182	629,00
Ruskea	1	6	Varasto	7820301	350184	629,00
Vihreä	1	6	Tilaus	7820302	350186	629,00
Harmaa	1	6	Varasto	7820303	350187	629,00
Punainen	1	6	Varasto	7820304	350188	629,00
Tiilenpunainen	1	6	Varasto	7820305	350189	629,00
Vaaleanharmaa	1	6	Varasto	7820306	350181	629,00
Antrasiitti	1	12	Varasto	7820617	35018D	629,00



ECO160P/700 FLOW XL HUIPPUIMURI

Tuotteen kuvaus: Energiatehokas huippuimuri koneelliseen poistoilmanvaihtoon tai liesikuvun tuulettimeksi. Ohjattavissa m.m. ECo Moottorisäätimen, Eco Idealin ja taloautomaatiojärjestelmän avulla 0-10 V jännitteellä. Huippuimurissa on XL- koon hattu ja jalka, joka mahdollistaa paremman eristettävyyden ilmanvaihtokanavan ympärille. Imurissa ulkoinen huoltokytin. Tuotteessa on tasavirtamoottori (EC). Imurin lisäksi tarvitaan katteen mukaan valittava VILPE-kattoläpivienni.

Mitat: Kanavakoko Ø 160 mm, ulkomitta Ø 305 mm, korkeus kattopinnasta n. 700 mm.

Sisältö: Huippuimuri, kiinnitysruuvit, Asennus-, käyttö- ja huolto-ohje.

Malli	Kpl/ltk	Kpl/lava	Toimitus	LVI-nro	Tuotenro	€/kpl ALV 0%
Musta	1	4	Varasto	7820629	350342	875,00
Ruskea	1	4	Tilaus	7820630	350344	875,00
Harmaa	1	4	Varasto	7820631	350347	875,00
Punainen	1	4	Tilaus	7820632	350348	875,00
Tiilenpunainen	1	4	Tilaus	7820633	350349	875,00
Vaaleanharmaa	1	4	Tilaus	7820634	350341	875,00



ECO200P/700 FLOW XL HUIPPUIMURI

Tuotteen kuvaus: Energiatehokas huippuimuri koneelliseen poistoilmanvaihtoon tai liesikuvun tuulettimeksi. Energiaa säästävä tasavirtamoottorillinen huippuimuri. Ohjattavissa m.m. ECo Moottorisäätimen, Eco Idealin ja taloautomaatiojärjestelmän avulla 0-10 V jännitteellä. Imurissa ulkoinen huoltokytin. Imurin lisäksi tarvitaan katteen mukaan valittava VILPE-kattoläpivienni XL-koossa.

Mitat: Kanavakoko Ø 200 mm, ulkomitta Ø 300 mm, korkeus kattopinnasta n. 700 mm.

Sisältö: Huippuimuri, kiinnitysruuvit, Asennus-, käyttö- ja huolto-ohje.

Malli	Kpl/ltk	Kpl/lava	Toimitus	LVI-nro	Tuotenro	€/kpl ALV 0%
Musta	1	4	Varasto	7820379	350322	1 110,00
Ruskea	1	4	Tilaus	7820380	350324	1 110,00
Harmaa	1	4	Varasto	7820382	350327	1 110,00
Punainen	1	4	Tilaus	7820383	350328	1 110,00
Tiilenpunainen	1	4	Tilaus	7820384	350329	1 110,00
Antrasiitti	1	4	Tilaus	7820620	35032D	1 110,00



P-sarjan huippuimurit E



	Malli	Kpl/ltk	Kpl/lava	Toimitus	LVI-nro	Tuotenumero	€/kpl ALV 0%
E190P/Ø125/700 HUIPPUIMURI Tuotteen kuvaus: AC- moottorilla varustettu eristetty huippuimuri. Sisäputki on sinkittyä teräsotutlevyä, jossa huulitiiviste. Ohjaus esim. VILPE Controller AC-säätimellä. Imurin lisäksi tarvitaan katteen mukaan valittava VILPE-kattoläpivienni. Mitat: Kanavakoko Ø 125 mm, ulkomitta Ø 225 mm, korkeus kattopinnasta n. 700 mm. Sisältö: Huippuimuri, kiinnitysruuvit, Asennus-, käyttö- ja huolto-ohje.	Musta	1	6	Varasto	7813019	73532	537,00
	Ruskea	1	6	Varasto	7813020	73534	537,00
	Vihreä	1	6	Tilaus	7813023	73536	537,00
	Harmaa	1	6	Varasto	7813018	73537	537,00
	Punainen	1	6	Varasto	7813021	73538	537,00
	Tiilenpunainen	1	6	Varasto	7813022	73539	537,00
	Vaaleanharmaa	1	6	Tilaus	7820628	73531	537,00
	Antrasiitti	1	6	Varasto	7820615	7353D	537,00



E220P/Ø160/700 XL HUIPPUIMURI

Tuotteen kuvaus: Eristetty XL-huippuimuri AC- moottorilla. Sisältää sisäputken, jossa huulitiiviste, sinkittyä teräsotutlevyä. Ohjaus esim. VILPE Controller AC-säätimellä. Imurin lisäksi tarvitaan katteen mukaan valittava VILPE XL-kattoläpivienni.
Mitat: Kanavakoko Ø 160 mm, ulkomitta Ø 300 mm, korkeus kattopinnasta n. 700 mm.
Sisältö: Huippuimuri, kiinnitysruuvit, Asennus-, käyttö- ja huolto-ohje.

Musta	1	4	Varasto	7813662	734512	723,00
Ruskea	1	4	Tilaus	7813664	734514	723,00
Harmaa	1	4	Varasto	7813667	734517	723,00
Punainen	1	4	Tilaus	7813668	734518	723,00
Tiilenpunainen	1	4	Tilaus	7813669	734519	723,00



S-sarjan poistoputket



	Malli	Kpl/ltk	Kpl/lava	Toimitus	LVI-nro	Tuotenumero	€/kpl ALV 0%
125S FLOW POISTO 250X250 Käyttökohteet: Tasopintaan asennettava ilmanvaihdon poisto, jossa FLOW-sarjan hattu. Mitat: Kanavakoko Ø 125 mm. Asennussarjan pinta-ala 250 x 250 mm. Asennuspinnan on oltava vähintään saman kokoinen. Sisältö: Ilmanvaihdon poisto, asennussarja, ruuvit, sinkittyä teräsotutlevyä Ø 125 mm liitosputki ja asennusohje.	Musta	1	24	Varasto	7820258	350012	104,00
	Ruskea	1	24	Tilaus	7820259	350014	104,00
	Harmaa	1	24	Varasto	7820261	350017	104,00
	Punainen	1	24	Tilaus	7820262	350018	104,00
	Tiilenpunainen	1	24	Tilaus	7820263	350019	104,00
	Vaaleanharmaa	1	24	Tilaus	7820264	350011	104,00



160S FLOW POISTO 300X300

Käyttökohteet: Tasopintaan asennettava ilmanvaihdon poisto, jossa FLOW-sarjan hattu.
Mitat: Kanavakoko Ø 160 mm, asennussarjan pinta-ala 300 x 300 mm. Asennuspinnan on oltava vähintään saman kokoinen.
Sisältö: Ilmanvaihdon poisto, asennussarja, ruuvit, sinkittyä teräsotutlevyä Ø 160 mm liitosputki ja asennusohje.

Musta	1	15	Varasto	7820279	350032	183,00
Ruskea	1	15	Tilaus	7820280	350034	183,00
Harmaa	1	15	Varasto	7820282	350037	183,00
Punainen	1	15	Tilaus	7820283	350038	183,00
Tiilenpunainen	1	15	Tilaus	7820284	350039	183,00
Vaaleanharmaa	1	15	Tilaus	7820285	350031	183,00



200S FLOW POISTO 400X400

Käyttökohteet: Tasopintaan asennettava ilmanvaihdon poisto, jossa FLOW-sarjan hattu.
Mitat: Kanavakoko Ø 200 mm. Asennussarjan pinta-ala 400 x 400 mm. Asennuspinnan on oltava vähintään saman kokoinen.
Sisältö: Ilmanvaihdon FLOW-poistohattu, asennussarja, liitosputki ja kiinnitysruuvit.

Musta	1	8	Varasto	7820367	350162	260,00
Ruskea	1	8	Tilaus	7820368	350164	260,00
Harmaa	1	8	Varasto	7820370	350167	260,00
Punainen	1	8	Tilaus	7820371	350168	260,00
Tiilenpunainen	1	8	Tilaus	7820372	350169	260,00



250S FLOW POISTO 400X400

Käyttökohteet: Tasopintaan asennettava ilmanvaihdon poisto, jossa FLOW-sarjan hattu.
Mitat: Kanavakoko Ø 250 mm, asennussarjan pinta-ala 400 x 400 mm. Asennuspinnan on oltava vähintään saman kokoinen.
Sisältö: Ilmanvaihdon FLOW-poistohattu, asennussarja, liitosputki ja kiinnitysruuvit.

Musta	1	8	Varasto	7820373	350172	292,00
Ruskea	1	8	Tilaus	7820374	350174	292,00
Harmaa	1	8	Varasto	7820376	350177	292,00
Punainen	1	8	Tilaus	7820377	350178	292,00
Tiilenpunainen	1	8	Tilaus	7820378	350179	292,00



S-sarjan poistoputket 315-630







	Malli	Kpl/ltk	Kpl/lava	Toimitus	LVI-nro	Tuotenumero	€/kpl ALV 0%
315S FLOW POISTO 724X724 Käyttökohteet: FLOW-sarjan ulospuhallushajotin. Asennetaan nelikulmisen 724 x 724 mm kattoläpiviennin päälle. Saatavilla myös valmis nelikulmainen VILPE-kattoläpivienni äänenvaimentimella. Mitat: Kanavakoko Ø 315 mm. Sisältö: Ilmanvaihdon poisto, asennuslevy, ruuvit, sinkittyä teräsotutlevyä Ø 315 mm liitosputki ja asennusohje.	Musta	1		Tilaus	7820450	350402	
	Harmaa	1		Tilaus	7820451	350407	
	Hopeanharmaa	1		Tilaus	7820532	350401	



S-sarjan poistoputket 315-630

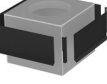
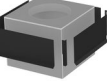

	Malli	Kpl/ltk	Kpl/lava	Toimitus	LVI-nro	Tuotenro	€/kpl	ALV 0%	
400S FLOW POISTO 724X724 Käyttökohteet: FLOW-sarjan ulospuhallushajotin. Asennetaan nelikulmisen 724 x 724 mm kattoläpiviennin päälle. Saatavilla myös valmis nelikulmainen VILPE-kattoläpivienti äänenvaimentimella. Mitat: Kanavakoko Ø 400 mm. Sisältö: Ilmanvaihdon poisto, asennuslevy, ruuvit, sinkittyä teräsuhutlevyä Ø 400 mm liitosputki ja asennusohje.	Musta	1		Tilaus	7820452	350412			
	Harmaa	1		Tilaus	7820453	350417			
	Hopeanharmaa	1		Tilaus	7820533	350411			
									
500S FLOW POISTO 970X970 Käyttökohteet: FLOW-sarjan ulospuhallushajotin. Asennetaan nelikulmisen 970 x 970 mm kattoläpiviennin päälle. Saatavilla myös valmis nelikulmainen VILPE-kattoläpivienti äänenvaimentimella. Mitat: Kanavakoko Ø 500 mm. Sisältö: Ilmanvaihdon poisto, asennuslevy, ruuvit, sinkittyä teräsuhutlevyä Ø 500 mm liitosputki ja asennusohje.	Musta	1		Tilaus ^e	7820454	350432			
	Harmaa	1		Tilaus	7820455	350437			
	Hopeanharmaa	1		Tilaus	7820534	350431			
									
630S FLOW POISTO 970X970 Käyttökohteet: FLOW-sarjan ulospuhallushajotin. Asennetaan nelikulmisen 970 x 970 mm kattoläpiviennin päälle. Saatavilla myös valmis nelikulmainen VILPE-kattoläpivienti äänenvaimentimella. Mitat: Kanavakoko Ø 630 mm. Sisältö: Ilmanvaihdon poisto, asennuslevy, ruuvit, sinkittyä teräsuhutlevyä Ø 630 mm liitosputki ja asennusohje.	Musta	1		Tilaus	7820456	350442			
	Harmaa	1		Tilaus	7820457	350447			
	Hopeanharmaa	1		Tilaus	7820535	350441			
									
315/400S FLOW LÄPIVIENTI Käyttökohteet: 315/400S FLOW tuotteen läpivientiin. Tehty filmivaneerista ja eristetty 100 mm mineraalivillalla. Sisäosa on peitetty rei'itetyllä sinkityllä metallikerroksella, joka toimii äänenvaimentimena. Mitat: 724x724x800mm. Sisältö: Läpivienti, äänenvaimennin, ruuvit.	Ø315	1		Tilaus	7820559	350421			
	Ø400	1		Tilaus	7820558	350420			
									
500/630S FLOW LÄPIVIENTI Käyttökohteet: 500/630S FLOW tuotteen läpivientiin. Tehty filmivaneerista ja eristetty 100 mm mineraalivillalla. Sisäosa on peitetty rei'itetyllä sinkityllä metallikerroksella, joka toimii äänenvaimentimena. Mitat: 970x970x801mm Sisältö: Läpivienti, äänenvaimennin, ruuvit.	Ø500	1		Tilaus	7820560	350450			
	Ø630	1		Tilaus	7820561	350451			
									
315/400S FLOW LÄPIVIENNIN PELLITYSSARJA Käyttökohteet: Pellityssarja 315/400S ja kattoläpiviennin varten. Mitat: 437x720. Sisältö: Pellityssarja, ruuvit ja asennusohje.	Musta	1		Tilaus	7820562	350423			
	Harmaa	1		Tilaus		350387			
									
500/630S FLOW LÄPIVIENNIN PELLITYSSARJA Käyttökohteet: Pellityssarja 500/630S FLOW kattoläpiviennin varten. Mitat: 437x966. Sisältö: Pellityssarja, ruuvit ja asennusohje.	Musta	1		Tilaus	7820563	350453			
	Harmaa	1		Tilaus		350397			
									

S-sarjan huippuimurit ECo



	Malli	Kpl/ltk	Kpl/lava	Toimitus	LVI-nro	Tuotenro	€/kpl	ALV 0%	
ECO110S FLOW HUIPPUIMURI 300X300 Tuotteen kuvaus: Energiatehokas huippuimuri radontuuletukseen. Ohjattavissa m.m. ECo Moottorisäätimen, ECO Potentiometrin ja taloautomaatiojärjestelmän avulla 0-10 V jännitteellä. Imurissa ulkoinen huoltokytin. Soveltuu myös ekokäymälän tuulettimeksi. Tuotteessa on tasavirtamoottori (EC). Radonimuri ei sovellu huoneilmanvaihtoon palomääräysten takia. Asennetaan ilmanvaihtokanavaan hormin tai äänenvaimentimen päälle. Vaakasuoralle tasopinalle asennettaessa käytetään pakkaukseen sisältyvää asennussarjaa. Mitat: Kanavakoko Ø 110 mm. Asennussarjan pinta-ala 300 x 300 mm ja asennuspinnan on oltava vähintään saman kokoinen. Voidaan jälkiasentaa vain ulkohaikaisijaltaan 225 mm olevan putken päähän (ei sovellu jälkiasennettavaksi radon-tuuletusputkeen Ø 160 mm). Sisältö: Huippuimuri, asennussarja, ruuvit, Asennus-, käyttö- ja huolto-ohje.	Musta	1	15	Varasto	7820337	350282	522,00		
	Ruskea	1	15	Tilaus	7820338	350284	522,00		
	Vihreä	1	15	Tilaus	7820339	350286	522,00		
	Harmaa	1	15	Varasto	7820340	350287	522,00		
	Punainen	1	15	Tilaus	7820341	350288	522,00		
	Tiilenpunainen	1	15	Tilaus	7820342	350289	522,00		
	Vaaleanharmaa	1	15	Tilaus	7820336	350281	522,00		
									

*EUR-240

^eMyös Vantaan myymälässä

VILPE®



Malli	Kpl/ltk	Kpl/lava	Toimitus	LVI-nro	Tuotenumro	€/kpl	ALV 0%
ECO125S FLOW HUIPPUIMURI 300X300							
Tuotteen kuvaus: Energiatehokas huippuimuri koneelliseen poistoilmanvaihtoon tai liesikuvun tuulettimiksi. Ohjattavissa m.m. ECo Moottorisäätimen, ECO Idealin ja taloautomaatiojärjestelmän avulla 0-10 V jännitteellä. Imurissa ulkoinen huoltokytin. Tuotteessa on tasavirtamoottori (EC). Asennetaan ilmanvaihtokanavaan hormin tai äänenvaimentimen päälle. Vaakasuoralle tasopinnalle asennettaessa käytetään pakkaukseen sisältyvää asennussarjaa.							
Musta	1	15	Varasto	7820307	350202	562,00	
Ruskea	1	15	Varasto	7820308	350204	562,00	
Vihreä	1	15	Tilaus	7820309	350206	562,00	
Harmaa	1	15	Varasto	7820310	350207	562,00	
Punainen	1	15	Tilaus	7820311	350208	562,00	
Tiilenpunainen	1	15	Tilaus	7820312	350209	562,00	
Vaaleanharmaa	1	15	Varasto	7820313	350201	562,00	
Mitat: Kanavakoko Ø 125 mm. Asennussarjan pinta-ala 300 x 300 mm ja asennuspinnan on oltava vähintään saman kokoinen.							
Sisältö: Huippuimuri, asennussarja, ruuvit, Asennus-, käyttö- ja huolto-ohje.							



ECO160S FLOW HUIPPUIMURI 300X300							
Tuotteen kuvaus: Energiatehokas huippuimuri koneelliseen poistoilmanvaihtoon tai liesikuvun tuulettimiksi. Ohjattavissa m.m. ECo Moottorisäätimen, ECO Idealin ja taloautomaatiojärjestelmän avulla 0-10 V jännitteellä. Imurissa ulkoinen huoltokytin. Tuotteessa on tasavirtamoottori (EC). Asennetaan ilmanvaihtokanavaan hormin tai äänenvaimentimen päälle. Vaakasuoralle tasopinnalle asennettaessa käytetään pakkaukseen sisältyvää asennussarjaa.							
Musta	1	15	Varasto	7820322	350212	674,00	
Ruskea	1	15	Tilaus	7820323	350214	674,00	
Vihreä	1	15	Tilaus	7820324	350216	674,00	
Harmaa	1	15	Varasto	7820325	350217	674,00	
Punainen	1	15	Tilaus	7820326	350218	674,00	
Tiilenpunainen	1	15	Tilaus	7820327	350219	674,00	
Vaaleanharmaa	1	15	Varasto	7820321	350211	674,00	
Mitat: Kanavakoko Ø 160 mm. Asennussarjan pinta-ala 300 x 300 mm ja asennuspinnan on oltava vähintään saman kokoinen.							
Sisältö: Huippuimuri, asennussarja, ruuvit, Asennus-, käyttö- ja huolto-ohje.							



ECO200S FLOW HUIPPUIMURI 400X400							
Tuotteen kuvaus: Energiatehokas huippuimuri koneelliseen poistoilmanvaihtoon tai liesikuvun tuulettimiksi. Ohjattavissa m.m. ECo Moottorisäätimen, ECO Idealin ja taloautomaatiojärjestelmän avulla 0-10 V jännitteellä. Imurissa ulkoinen huoltokytin. Tuotteessa on tasavirtamoottori (EC). Asennetaan ilmanvaihtokanavaan hormin tai äänenvaimentimen päälle. Vaakasuoralle tasopinnalle asennettaessa käytetään pakkaukseen sisältyvää asennussarjaa.							
Musta	1	8	Varasto	7820385	350312	977,00	
Ruskea	1	8	Tilaus	7820386	350314	977,00	
Harmaa	1	8	Varasto	7820388	350317	977,00	
Punainen	1	8	Tilaus	7820389	350318	977,00	
Tiilenpunainen	1	8	Tilaus	7820390	350319	977,00	
Mitat: Kanavakoko Ø 200 mm. Asennussarjan pinta-ala 400 x 400 mm ja asennuspinnan on oltava vähintään samankokoinen.							
Sisältö: Huippuimuri, asennussarja, ruuvit, Asennus-, käyttö- ja huolto-ohje.							



ECO110S/Ø110 HUIPPUIMURI 250X250							
Tuotteen kuvaus: Energiatehokas huippuimuri radontuuletukseen. Imuri on varustettu potentiometrillä, joten erillistä säädintä ei tarvita. Nopeus on esisäädetty (3 V). Sopii jälkiasennukseen 160 mm ulkohalkaisijaltaan olevan putken päälle. Soveltuu myös ekokäymälän tuulettimiksi. Laitteessa on tasavirtamoottori (EC). Radonimuri ei sovellu huoneilmanvaihtoon palomääräysten vuoksi. Asennus tehdään ilmanvaihtokanavaan hormin tai äänenvaimentimen päälle. Vaakasuoralle tasopinnalle asennettaessa käytetään pakkaukseen sisältyvää 250 x 250 mm asennussarjaa.							
Musta	1	12	Varasto	7820213	737532	522,00	
Harmaa	1	12	Tilaus	7820216	737537	522,00	
Mitat: Kanavakoko Ø 110 mm, ulkomitta Ø 160 mm. Asennussarjan pinta-ala 250 x 250 mm ja asennuspinnan on oltava vähintään samankokoinen.							
Sisältö: Huippuimuri, asennussarja, ruuvit, Asennus-, käyttö- ja huolto-ohje. Tämä tuote poistuu valikoimasta. Sen korvaa moderni ja energiatehokas FLOW-tuote.							



ECO110S HUIPPUIMURI							
Tuotteen kuvaus: Energiatehokas huippuimuri radontuuletukseen. Imuri on varustettu potentiometrillä, joten erillistä säädintä ei tarvita. Nopeus on esisäädetty (3 V). Sopii jälkiasennukseen 160 mm ulkohalkaisijaltaan olevan putken päälle. Soveltuu myös ekokäymälän tuulettimiksi. Laitteessa on tasavirtamoottori (EC). Radonimuri ei sovellu huoneilmanvaihtoon palomääräysten vuoksi. Asennus tehdään ilmanvaihtokanavaan hormin tai äänenvaimentimen päälle.							
Musta	1	24	Tilaus ^e	7820720	737332	480,00	
Harmaa	1	24	Tilaus	7820719	737337	480,00	
Mitat: Kanavakoko Ø 110 mm, ulkomitta Ø 160 mm.							
Sisältö: Huippuimuri, ruuvit, Asennus-, käyttö- ja huolto-ohje. Tämä tuote poistuu valikoimasta. Sen korvaa moderni ja energiatehokas FLOW-tuote.							



^eEUR-240

^eMyös Vantaan myymälässä

S-sarjan huippuimurit E



Malli	Kpl/ltk	Kpl/lava	Toimitus	LVI-nro	Tuotenumero	€/kpl ALV 0%
E190S/Ø125 HUIPPUIMURI 300X300						
Tuotteen kuvaus: AC- moottorilla varustettu huippuimuri joka asennetaan ilmanvaihtokanavaan hormin tai äänenvaimentimen päälle. Ohjaus esim. VILPE Controller AC-säätimellä. Vaakasuuralle tasopinnalle asennettaessa tarvitaan S-asennussarja, joka on mukana pakkauksessa.						
Mitat: Kanavakoko Ø 125 mm. Asennussarjan pinta-ala 300 x 300 mm ja asennuspinnan on oltava vähintään saman kokoinen.						
Sisältö: Huippuimuri, asennussarja, ruuvit, Asennus-, käyttö- ja huolto-ohje.						
Musta	1	12	Varasto	7820206	737522	422,00
Ruskea	1	12	Varasto	7820207	737524	422,00
Harmaa	1	12	Varasto	7820209	737527	422,00
Punainen	1	12	Tilaus	7820210	737528	422,00
Tiilenpunainen	1	12	Tilaus	7820211	737529	422,00
Vaaleanharmaa	1	12	Tilaus	7820205	737521	422,00



E220S/Ø160 HUIPPUIMURI 300X300

Tuotteen kuvaus: AC- moottorilla varustettu huippuimuri joka asennetaan ilmanvaihtokanavaan hormin tai äänenvaimentimen päälle. Ohjaus esim. VILPE Controller AC-säätimellä. Vaakasuuralle tasopinnalle asennettaessa tarvitaan S-asennussarja, joka on mukana pakkauksessa.

Mitat: Kanavakoko Ø 160 mm. Asennussarjan pinta-ala 300 x 300 mm ja asennuspinnan on oltava vähintään saman kokoinen.

Sisältö: Huippuimuri, asennussarja, ruuvit, Asennus-, käyttö- ja huolto-ohje.

Musta	1	12	Varasto	7820227	737502	503,00
Ruskea	1	12	Varasto	7820228	737504	503,00
Harmaa	1	12	Varasto	7820230	737507	503,00
Punainen	1	12	Tilaus	7820231	737508	503,00
Tiilenpunainen	1	12	Tilaus	7820232	737509	503,00
Vaaleanharmaa	1	12	Tilaus	7820226	737501	503,00



S-ADAPTERI Ø110

Käyttökohteet: Käyttökohteet: E120S-imurin liittämiseen eristämättömien, halkaisijaltaan 110 mm olevien Alipai-putkien päähän. Eristettyihin Ø 110 mm Alipai-putkiin E120S-imuri voidaan liittää suoraan. Soveltuu myös potentiometrisäätöisen ECo110s-imurin asentamiseen Alipai-putkien päähän.

Sisältö: Adapteri.

S-adapteri 110	10	240	Varasto*	7814142	736922	25,30
----------------	----	-----	----------	---------	--------	-------



C-sarjan tuuletusputket



Malli	Kpl/ltk	Kpl/lava	Toimitus	LVI-nro	Tuotenumero	€/kpl ALV 0%
110C/IS/250 TUULETUSPUTKI						
Käyttökohteet: Eristetty viemärin tuuletusputki ilman hattua. Asennetaan peltisepän tekemään kartioon, jonka yläosa Ø 170 mm. Radontuuletukseen tarvittavat sadehatun VILPE FLOW 160.						
Mitat: Putken sisähalkaisija 110 mm. Ulkohalkaisija 160 mm. Korkeus 250 mm.						
Sisältö: Tuuletusputki, kiinnitysruuvit.						
Musta	15	60	Varasto*	7814902	791102	103,00
Ruskea	15	60	Varasto	7814904	791104	103,00
Harmaa	15	60	Varasto*	7814907	791107	103,00
Punainen	15	60	Varasto	7814908	791108	103,00
Tiilenpunainen	15	60	Varasto	7814909	791109	103,00
Vaaleanharmaa	15	60	Varasto	7820060	791101	103,00



KARTIOKUMI 110

Käyttökohteet: Viemäriputken tiivistämiseen peltisepän tekemään peltikartioon, jonka yläosa Ø max. 128 mm.

Mitat: Ø 110 mm.

Sisältö: EPDM-kumista valmistettu kartio.

Ø 110 mm	60	200	Varasto*	7813057	71720	12,80
----------	----	-----	----------	---------	-------	-------



C-sarjan poistoputket



Malli	Kpl/ltk	Kpl/lava	Toimitus	LVI-nro	Tuotenumero	€/kpl ALV 0%
125C/400 FLOW TUULETIN						
Käyttökohteet: Tuuletusputki. Asennus peltisepän tekemään kartioon, jonka yläosa Ø 170 mm.						
Mitat: Ulkomitta Ø 160 mm. Korkeus 400 mm.						
Sisältö: Putki, FLOW-hattu, kiinnitysruuvit.						
Musta	1	12	Varasto*	7820542	350552	90,40
Ruskea	1	12	Varasto	7820543	350554	90,40
Harmaa	1	12	Varasto	7820545	350557	90,40
Punainen	1	12	Tilaus	7820546	350558	90,40
Tiilenpunainen	1	12	Tilaus	7820547	350559	90,40
Vaaleanharmaa	1	12	Tilaus	7820541	350551	90,40



125C/IS/400 FLOW POISTOPUTKI

Käyttökohteet: C-sarjan -huippuimureita ja -ilmanvaihdon poistoja käytetään P-sarjan tuotteiden tavoin ratkaisuisissa, joissa putki halutaan johtaa katon ja kartion läpi. Erona on, että C-sarjan huippuimurit ja ilmanvaihdon poistot asennetaan peltisepän katolle tekemään peltikartion päähän. Kartion yläosan pitää olla huippuimurin tai poistoputken koosta riippuen Ø 170 mm tai 315 mm. Ilmanvaihdon eristetty poistoputki, jossa FLOW-hattu. Sisäputki, jossa huulitiiviste, sinkittyä teräsohutellevä.

Mitat: Kanavakoko Ø 125 mm, ulkomitta Ø 160 mm, korkeus 400 mm.

Sisältö: Putki, FLOW-hattu, kiinnitysruuvit.

Musta	1	12	Varasto*	7820467	350502	169,00
Ruskea	1	12	Varasto	7820468	350504	169,00
Harmaa	1	12	Varasto*	7820470	350507	169,00
Punainen	1	12	Tilaus	7820471	350508	169,00
Tiilenpunainen	1	12	Tilaus	7820472	350509	169,00
Vaaleanharmaa	1	12	Tilaus	7820466	350501	169,00



*EUR-240

*Myös Vantaan myymälässä

C-sarjan poistoputket



	Malli	Kpl/ltk	Kpl/lava	Toimitus	LVI-nro	Tuotenumero	€/kpl	ALV 0%
160C/IS/450 FLOW XL POISTOPUTKI Käyttökohteet: Ilmanvaihdon eristetty poistoputki, jossa FLOW-hattu. Sisäputki, jossa huulitiiviste, sinkittyä teräsohuttelevä. Asennetaan peltisepän tekemään kartioon, jonka yläosa Ø 315 mm. Mitat: Kanavakoko Ø 160 mm, ulkomitta Ø 300 mm, korkeus 450 mm. Sisältö: Putki, FLOW-hattu, kiinnitysruuvit.	Musta	1	4	Varasto	7820480	350522	355,00	
	Ruskea	1	4	Varasto	7820481	350524	355,00	
	Harmaa	1	4	Varasto	7820482	350527	355,00	
	Punainen	1	4	Tilaus	7820483	350528	355,00	
	Tiilenpunainen	1	4	Tilaus	7820484	350529	355,00	
	Vaaleanharmaa	1	4	Tilaus	7820637	350521	355,00	



200C/IS/450 FLOW XL POISTOPUTKI

Käyttökohteet: Ilmanvaihdon eristetty XL-poistoputki, jossa FLOW-hattu. Sisäputki, jossa huulitiiviste, sinkittyä teräsohuttelevä. C-sarjan -huippumureita ja -ilmanvaihdon poistoja käytetään P-sarjan tuotteiden tavoin ratkaisussa, joissa putki halutaan johtaa katon ja kartion läpi. Erona on, että C-sarjan huippumurit ja ilmanvaihdon poistot asennetaan peltisepän katolle tekemään peltikartion päähän. Asennetaan peltisepän tekemään kartioon, jonka yläosa Ø 315 mm.
Mitat: Kanavakoko Ø 200 mm, ulkomitta Ø 300 mm, korkeus 450 mm.
Sisältö: Putki, FLOW-hattu, kiinnitysruuvit.

Musta	1	4	Varasto	7820485	350532	422,00
Ruskea	1	4	Tilaus	7820486	350534	422,00
Harmaa	1	4	Varasto	7820487	350537	422,00



250C/IS/450 FLOW XL POISTOPUTKI

Käyttökohteet: Ilmanvaihdon eristetty XL-poistoputki, jossa FLOW-hattu. C-sarjan -huippumureita ja -ilmanvaihdon poistoja käytetään P-sarjan tuotteiden tavoin ratkaisussa, joissa putki halutaan johtaa katon ja kartion läpi. Erona on, että C-sarjan huippumurit ja ilmanvaihdon poistot asennetaan peltisepän katolle tekemään peltikartion päähän. Asennus peltisepän tekemään kartioon, jonka yläosa Ø 315 mm. Sisäputki, jossa huulitiiviste, sinkittyä teräsohuttelevä.
Mitat: Kanavakoko Ø 250 mm, ulkomitta Ø 300 mm, korkeus 450 mm.
Sisältö: Putki, FLOW-hattu, kiinnitysruuvit.

Musta	1	4	Tilaus	7820490	350542	474,00
Ruskea	1	4	Tilaus	7820491	350544	474,00
Harmaa	1	4	Tilaus	7820492	350547	474,00



C-sarjan huippumurit ECO



	Malli	Kpl/ltk	Kpl/lava	Toimitus	LVI-nro	Tuotenumero	€/kpl	ALV 0%
ECO110C/400 FLOW HUIPPUIMURI Tuotteen kuvaus: Energiatehokas huippumuri radontuuletukseen. Ohjattavissa m.m. ECO Moottorisäätimen, ECO Potentiometrin ja taloautomaatiojärjestelmän avulla 0-10 V jännitteellä. Imurissa ulkoinen huoltokytkin. Soveltuu myös ekokäymälän tuulettimiksi. Tuotteessa on tasavirtamoottori (EC). Radonimuri ei sovellu huoneilmanvaihtoon. Asennus peltisepän tekemään kartioon, jonka yläosa on Ø 230 mm. Mitat: Kanavakoko Ø 110 mm, korkeus kattopinnasta n. 480 mm + kartion korkeus. Sisältö: Huippumuri, kiinnitysruuvit, Asennus-, käyttö- ja huolto-ohje.	Musta	1	12	Varasto	7820506	350562	553,00	
	Ruskea	1	12	Tilaus	7820507	350564	553,00	
	Harmaa	1	12	Varasto	7820509	350567	553,00	
	Vaaleanharmaa	1	12	Tilaus	7820505	350561	553,00	



ECO125C/400 FLOW HUIPPUIMURI

Tuotteen kuvaus: Energiatehokas huippumuri koneelliseen poistoilmanvaihtoon tai liesikuvun tuulettimiksi. Ohjattavissa m.m. ECO Moottorisäätimen, ECO Idealin ja taloautomaatiojärjestelmän avulla 0-10 V jännitteellä. Imurissa ulkoinen huoltokytkin. Sisäputki, jossa huulitiiviste, sinkittyä teräsohuttelevä. Asennus peltisepän tekemään kartioon, jonka yläosa on Ø 230 mm.
Mitat: Kanavakoko Ø 125 mm, korkeus kattopinnasta n. 480 mm + kartion korkeus.
Sisältö: Huippumuri, kiinnitysruuvit, Asennus-, käyttö- ja huolto-ohje.

Musta	1	6	Varasto	7820513	350572	629,00
Ruskea	1	6	Tilaus	7820514	350574	629,00
Harmaa	1	6	Varasto	7820516	350577	629,00
Punainen	1	6	Tilaus	7820517	350578	629,00
Tiilenpunainen	1	6	Tilaus	7820518	350579	629,00
Vaaleanharmaa	1	6	Tilaus	7820512	350571	629,00



ECO160C/450 FLOW XL HUIPPUIMURI

Tuotteen kuvaus: Energiatehokas huippumuri koneelliseen poistoilmanvaihtoon tai liesikuvun tuulettimiksi. Isompi XL- malli jossa kanavan ympärille mahtuu enemmän eristettä. Ohjattavissa m.m. ECO Moottorisäätimen, ECO Idealin ja taloautomaatiojärjestelmän avulla 0-10 V jännitteellä. Imurissa ulkoinen huoltokytkin. Sisäputki, jossa huulitiiviste, sinkittyä teräsohuttelevä. Asennus peltisepän tekemään kartioon, jonka yläosa on Ø 315 mm.
Mitat: Kanavakoko Ø 160 mm, korkeus kattopinnasta n. 530 mm + kartion korkeus.
Sisältö: Huippumuri, kiinnitysruuvit, Asennus-, käyttö- ja huolto-ohje.

Musta	1	4	Varasto	7820639	350622	875,00
Ruskea	1	4	Tilaus	7820640	350624	875,00
Harmaa	1	4	Varasto	7820641	350627	875,00
Punainen	1	4	Tilaus	7820721	350628	875,00
Tiilenpunainen	1	4	Tilaus	7820722	350629	875,00
Vaaleanharmaa	1	4	Tilaus	7820638	350621	875,00



*EUR-240

®Myös Vantaan myymälässä

VILPE®

C-sarjan huippumurit ECo



ECO200C/450 FLOW XL HUIPPUIMURI

Tuotteen kuvaus: Energiatehokas huippumuri koneelliseen poistoilmanvaihtoon tai liesikuvun tuulettimeksi. Ohjattavissa m.m. ECO Moottorisäätimen, ECO Idealin ja taloautomaatiojärjestelmän avulla 0-10 V jännitteellä. Imurissa ulkoinen huoltokytin. Sisäputki, jossa huulitiiviste, sinkittyä teräsohutlevyä. Asennus peltisepän tekemään kartioon, jonka yläosa on Ø 315 mm.

Mitat: Kanavakoko Ø 200 mm, korkeus kattopinnasta n. 530 mm + kartion korkeus.

Sisältö: Huippumuri, kiinnitysruuvit, Asennus-, käyttö- ja huolto-ohje.

Malli	Kpl/ltk	Kpl/lava	Toimitus	LVI-nro	Tuotenumero	€/kpl	ALV 0%
Musta	1	4	Tilaus	7820526	350592	1 110,00	
Ruskea	1	4	Tilaus	7820527	350594	1 110,00	
Harmaa	1	4	Tilaus	7820528	350597	1 110,00	



C-sarjan huippumurit E



E190C/Ø125/400 HUIPPUIMURI

Tuotteen kuvaus: AC- moottorilla varustettu eristetty huippumuri. Sisäputki sinkittyä teräsohutlevyä. Ohjaus esim. VILPE Controller AC-säätimellä. Asennus peltisepän tekemään peltikartioon, jonka yläosan Ø 230 mm.

Mitat: Kanavakoko Ø 125 mm, ulkomitta Ø 225 mm, korkeus 400 mm.

Sisältö: Huippumuri, kiinnitysruuvit, Asennus-, käyttö- ja huolto-ohje.

Malli	Kpl/ltk	Kpl/lava	Toimitus	LVI-nro	Tuotenumero	€/kpl	ALV 0%
Musta	1	6	Varasto	7820417	791402	537,00	
Ruskea	1	6	Tilaus	7820418	791404	537,00	
Harmaa	1	6	Varasto	7820420	791407	537,00	
Punainen	1	6	Tilaus	7820421	791408	537,00	
Tiilenpunainen	1	6	Tilaus	7820422	791409	537,00	
Vaaleanharmaa	1	6	Tilaus	7820416	791401	537,00	



E220C/Ø160/450 XL HUIPPUIMURI

Käyttökohteet: Eristetty XL-huippumuri. Sisältää sisäputken, jossa huulitiiviste, sinkittyä teräsohutlevyä. Asennus peltisepän tekemään peltikartioon, jonka yläosa Ø 315 mm.

Mitat: Kanavakoko Ø 160 mm, korkeus kattopinnasta n. 450 mm + kartion korkeus.

Sisältö: Huippumuri, kiinnitysruuvit, Asennus-, käyttö- ja huolto-ohje.

Musta	1	4	Tilaus	7814952	791352	723,00	
Ruskea	1	4	Tilaus	7814954	791354	723,00	
Harmaa	1	4	Tilaus	7814957	791357	723,00	
Vaaleanharmaa	1	4	Tilaus	7820448	791351	723,00	



Tuloilmaputket



160P/IS/700 INTAKE TULOPUTKI

Käyttökohteet: Katolle asennettava tuloilmaelementti ilmanvaihtolaitteiston ilmanottoon. Sisältää ainutlaatuisen uuden VILPE-tuloilmahatun, jonka rakenne erottelee sadepisarat sisään otettavasta ilmasta. Muotoilu ja yksityiskohdat varmistavat mahdollisimman pienen painehäviön.

Mitat: Kanavakoko Ø 160 mm. Korkeus kattopinnasta noin 700 mm.

Sisältö: Tuloilmaelementti, kiinnitysruuvit.

Malli	Kpl/ltk	Kpl/lava	Toimitus	LVI-nro	Tuotenumero	€/kpl	ALV 0%
Musta	1	6	Varasto	7820187	741872	368,00	
Ruskea	1	6	Varasto	7820188	741874	368,00	
Harmaa	1	6	Varasto	7820190	741877	368,00	
Punainen	1	6	Tilaus	7820191	741878	368,00	
Tiilenpunainen	1	6	Tilaus	7820192	741879	368,00	
Vaaleanharmaa	1	6	Tilaus	7820186	741871	368,00	



160S 300X300 INTAKE TULOPUTKI

Käyttökohteet: Tasopintaan asennettava tuloilmaelementti ilmanvaihtolaitteiston ilmanottoon. Sisältää ainutlaatuisen uuden VILPE-tuloilmahatun, jonka rakenne erottelee sadepisarat sisään otettavasta ilmasta. Muotoilu ja yksityiskohdat varmistavat mahdollisimman pienen painehäviön.

Mitat: Kanavakoko Ø 160 mm. Asennussarjan pinta-ala 300 x 300 mm. Asennuspinnan oltava vähintään saman kokoinen.

Sisältö: 160S Intake -tuloputki, asennussarja, liitosputki ja kiinnitysruuvit.

Musta	1	18	Varasto	7820241	741892	252,00	
Harmaa	1	18	Tilaus	7820244	741897	252,00	
Vaaleanharmaa	1	18	Tilaus	7820240	741891	252,00	



160C/IS/400 INTAKE -TULOPUTKI

Käyttökohteet: Katolle asennettava tuloilmaelementti ilmanvaihtolaitteiston ilmanottoon. Sisältää ainutlaatuisen uuden VILPE-tuloilmahatun, jonka rakenne erottelee sadepisarat sisään otettavasta ilmasta. Muotoilu ja yksityiskohdat varmistavat mahdollisimman pienen painehäviön. Asennetaan peltisepän tekemään kartioon, jonka yläosa Ø 230 mm.





Mitat: Kanavakoko Ø 160 mm, ulkomitta Ø 225 mm, korkeus 400 mm.

Sisältö: Tuloilmaelementti, kiinnitysruuvit.

Musta	1	6	Tilaus	7820548	741972	368,00	
Harmaa	1	6	Tilaus	7820549	741977	368,00	





Malli	Kpl/Itk	Kpl/lava	Toimitus	LVI-nro	Tuotenro	€/kpl ALV 0%	
ECO IDEAL WIRELESS ILMANVAIHDON OHJAUS							
Käyttökohteet: Ilmanvaihtoa tarpeen mukaisesti ohjaava automaattinen järjestelmä, jossa anturit mittaavat huoneilman pitoisuuksia ja ohjausyksikkö säätää niiden lähettämän tiedon perusteella vesikatolla olevan ECO-huippumurin tehoa. Raikkaan tuloilman riittävyys tilassa varmistetaan seinini asennettävien tuloilmaventtiilien ja huoneesta toiseen johtavien siirtoilmareittien avulla.							
Sisältö: Käyttöpaneeli (UP), Ohjausyksikkö (CU), Kosteusanturi (RH), asennusohjeet.							
-	10	240	Varasto®	7820194	735030	605,00	
ECO IDEAL WIRELESS RH ANTURI							
Tuotekuvaus: Kosteusanturi (RH) VILPE ECo Ideal Wireless - ilmanvaihtojärjestelmälle kysyntäohjatun ilmanvaihdon toteuttamiseen. Paristokäyttöinen anturi mittaa sisäilman suhteellista kosteutta (esim. märkätiloissa) ja lähettää mittaustiedon langattomasti ohjausyksikölle, joka säätää ilmanvaihtotehoa mittausten perusteella. Anturissa on kapasitiivinen painike manuaaliohjausta varten sekä LED-merkkivalot tilan ja viestinnän indikointiin.							
Sisältö: Kosteusanturi (RH), asennusohjeet.							
-	1	240	Varasto	7820195	735031	217,00	
ECO IDEAL WIRELESS CO2 ANTURI							
Tuotekuvaus: VILPE ECo Ideal Wireless -järjestelmään tarkoitettu CO ₂ -anturi ja seinäohjain (230 VAC). Mittaa sisäilman CO ₂ -tason ja lähettää tiedon langattomasti ohjausyksikölle, joka säätää ilmanvaihtotehoa mittausten perusteella. Painikkeella voidaan valita toimintatila tai tehostus, ja LED-merkkivalot näyttävät tason ja laitteen tilan.							
Sisältö: Hiilidioksidianturi (CO ₂), asennusohjeet.							
-	1	240	Varasto	7820196	735032	417,00	
ECO IDEAL WIRELESS CU OHJAUSYKSIKKÖ							
Tuotekuvaus: VILPE ECo Ideal Wireless -ilmanvaihtojärjestelmän ohjausyksikkö (I/O-moduuli), joka liittää langattomat anturit ja ohjaimet 0-10 V ohjattavaan ilmanvaihtolaitteeseen (esim. VILPE ECO-huippumuri). Laite vastaanottaa langattomat ohjaus- ja mittaustiedot ja muuntaa ne 0-10 V DC -ohjaussignaalksi ilmanvaihdon säätöön. Merkkivalo ilmaisee laitteen tilan.							
Sisältö: Ohjausyksikkö (CU), asennusohjeet.							
-	1	240	Varasto	7820197	735033	267,00	
ECO IDEAL WIRELESS UP KÄYTTÖPANEELI							
Tuotekuvaus: Langaton käyttöpaneeli VILPE ECo Ideal Wireless - ilmanvaihtojärjestelmälle. Neljällä painikkeella ohjaat ilmanvaihtoa arjen tilanteisiin: Poissa (AWAY), Kotona (HOME), Tehostus ajastimella (30/60/90 min) ja Auto. Paristokäyttöinen paneeli voidaan asentaa helposti seinälle ilman johdotuksia.							
Sisältö: Käyttöpaneeli (UP), asennusohjeet.							
-	1	600	Varasto®	7820198	735034	121,50	
ECO MONITOR -KÄYNTIVAHTI							
Käyttökohteet: VILPE ECO -huippumurin toiminnan ohjaukseen tarkoitettu piirilevy (PCB). Yhdellä käyntivahdilla voi seurata 1-5 tuulettimen pyörimisnopeusanturin signaaleja. Erillinen hälytyslähtö, viallisen tuulettimen LED-merkkivalo. Valinnainen 0-10 V ulkoinen tulo kierrosnopeuden asettamiseen, jota sisäinen trimmeri rajoittaa 0-100 %:lla. 10 V 1 mA käyttöjännite. Käyntivahti voi ottaa virran EC-tuulettimesta (Patentti 2431303).							
Käyntivahti	1	100	Varasto	7820193	735029	245,00	
Huippumurien säätimet							
ECO POTENTIOMETRI							
Käyttökohteet: Potentiometri EC-huippumureiden portaattomaan pyörimisnopeuden säätöön. Potentiometrillä saadaan 0-10 V jänniteviesti. Pinta-asennus. IP65.							
Mitat: 86x86x39 mm							
Pakkauksen sisältö: Säädin, käyttöohje.							
-	15	255	Varasto®	7820531	735038	44,10	
ECO MOOTTORISÄÄDIN 0-10 V							
Käyttökohteet: Portaaton ECo Moottorisäädin VILPE ECO -huippumurin moottorin pyörimisnopeuden manuaaliseen säätöön. Säätimestä on mahdollista saada 0 - 10 V jänniteviesti ja sen minimi on säädettävissä. ECo Moottorisäädin sopii sekä uppo- että pinta-asennukseen.							
Sisältö: Säädin.							
ECo säädin 0-10 V	1	1008	Varasto®	7820090	735028	120,00	



Huippuimurien säätimet



PAINESÄÄDIN 24 V

Käyttökohteet: Mittaa ilmanvaihtokanavan painetta ja pitää ilmanvaihtokanavan paineen tasaisena säätämällä huippuimuria. Yhteensopiva EC-puhaltimien kanssa. IP54.

Mitat: 78 x 90 x 40 mm

Sisältö: Painesäädin, asennusohjeet, letku, 2 kpl mittayhteet

Malli	Kpl/ltk	Kpl/lava	Toimitus	LVI-nro	Tuotenumero	€/kpl ALV 0%
Säädin	1	400	Varasto	7820400	735036	270,00



PAINESÄÄDIN 24 V VIRTUALÄHDE

Käyttökohteet: Virtalähde tuotteelle Painesäädin 24 V.

Virtalähde	120	960	Varasto	7820401	735037	63,70
------------	-----	-----	---------	---------	--------	-------



CONTROLLER AC -SÄÄDIN

Käyttökohteet: E-sarjan huippuimurin moottorin (AC) pyörimisnopeuden säätöön. Uppo ja pinta-asennus. IP20.

Sisältö: Säädin.

Säädin	1	800	Varasto ^e	7820577	735023	221,00
--------	---	-----	----------------------	---------	--------	--------



Huippuimurien huoltosarjat



ECO FLOW 110/125 HUOLTOSARJA

Malli	Kpl/ltk	Kpl/lava	Toimitus	LVI-nro	Tuotenumero	€/kpl ALV 0%
Huoltosarja	1	204	Varasto ^e	7820550	735061	372,00

ECO FLOW 160 HUOLTOSARJA

Huoltosarja	1	48	Varasto ^e	7820551	735062	408,00
-------------	---	----	----------------------	---------	--------	--------

ECO FLOW 200 HUOLTOSARJA

Huoltosarja	1	18	Tilaus ^e	7820552	735063	610,00
-------------	---	----	---------------------	---------	--------	--------

E150/E80 HUIPPUIMURIEN HUOLTOSARJA

Huoltosarja	1	45	Varasto ^e	7814012	735052	146,00
-------------	---	----	----------------------	---------	--------	--------

E190/E120 HUIPPUIMURIEN HUOLTOSARJA

Huoltosarja	1	45	Varasto ^e	7814010	735050	146,00
-------------	---	----	----------------------	---------	--------	--------

E220 HUIPPUIMURIEN HUOLTOSARJA

Huoltosarja		45	Varasto ^e	7814014	735054	203,00
-------------	--	----	----------------------	---------	--------	--------

E250 HUIPPUIMURIN HUOLTOSARJA

Huoltosarja	1	45	Tilaus	7820020	735055	499,00
-------------	---	----	--------	---------	--------	--------



E280 HUIPPUIMURIN HUOLTOSARJA

Huoltosarja	1	45	Tilaus	7820021	735056	536,00
-------------	---	----	--------	---------	--------	--------

E310 HUIPPUIMURIN HUOLTOSARJA

Huoltosarja	1	45	Tilaus	7820022	735057	561,00
-------------	---	----	--------	---------	--------	--------

RADONIMURIN HUOLTOSARJA

Huoltosarja	1	45	Varasto ^e	7820002	735053	158,00
-------------	---	----	----------------------	---------	--------	--------

ECO110/190 HUOLTOSARJA

Huoltosarja	1	45	Varasto ^e	7820119	735058	372,00
-------------	---	----	----------------------	---------	--------	--------

ECO220 HUOLTOSARJA

Huoltosarja	1	12	Tilaus ^e	7820120	735059	408,00
-------------	---	----	---------------------	---------	--------	--------

ECO250 HUOLTOSARJA

Huoltosarja	1	16	Tilaus	7820121	735060	610,00
-------------	---	----	--------	---------	--------	--------

Takkaimuri



TI-17 TAKKAIMURI

Käyttökohteet: Tulisijaan, jonka vapaan aukon pinta-ala on enintään 0,35 m². Siirrettävän kaasun sallittu lämpötila < 200°C. Ei sovi pyöreille teräspiipuille, eikä lämmityskattila -käyttöön.

Sisältö: Takkaimuri

Malli	Kpl/ltk	Kpl/lava	Toimitus	LVI-nro	Tuotenumero	€/kpl ALV 0%
Takkaimuri	1	25	Poistuva ^e	7813366	735098	775,00



^eEUR-240

^eMyös Vantaan myymälässä



Malli	Kpl/Itk	Kpl/lava	Toimitus	LVI-nro	Tuotenro	€/kpl	ALV 0%
VILPE SENSE VUOTOPAIKANNIN							
Käyttökohteet: Älykäs VILPE Sense -vuotopaikannin havaitsee ja hälyttää vuodoista ja muista kosteusongelmista. Anturit asennetaan esim. loivan katon eristekerrokseen n. 4–5 m välein (10 anturia / 200 m ²). Saman asennussyvyyden varmistamiseksi anturi voidaan kiinnittää sopivan mittaiseen VILPE Croco -kiinnikkeeseen (myydään erikseen). Järjestelmä vaatii toimiakseen myös VILPE Sense -mobiilitukiaseman (myydään erikseen). Sopii katoille tai seiniin. Sisältö: 10 kpl antureita (RHT-2)							
	1	240	Varasto [®]	7820588	735045		



VILPE SENSE PERUSPAKETTI							
Käyttökohde: Koostuu yhdestä ohjausyksiköstä ja kahdesta anturista, jotka ovat kytkettyjä ECo-malliseen huippuimuriin. Älykäs järjestelmä havaitsee ja hälyttää mahdollisista vuodoista ja muista kosteusongelmista esimerkiksi katolla, alapohjassa tai kylmävarastossa. Järjestelmä myös kuivattaa eristekerrosta, mikäli havaitaan liiallista kosteutta. Rakennuksen tilaa ja kosteudenhallintaa voi seurata VILPE SENSE:n sovelluksesta. Sisältö: Ohjausyksikkö ja kaksi anturia.							
	1	486	Varasto [®]	7820537	735040		



VILPE SENSE ANTURI							
Käyttökohteet: Lisäanturi käytettäväksi VILPE Sense peruspaketin kanssa. Sisältö: Anturi.							
	1	1728	Varasto [®]	7820538	735041		



VILPE SENSE MOBIILITUKIASEMA							
Kuvaus: Vastaanottaa VILPE Sense -järjestelmän antureiden ja ohjausyksikön keräämää dataa älykattojärjestelmästä. Lataa ja tallentaa tämän datan suoraan VILPE:n pilvipalveluun myöhempää analyysiä ja käyttöä varten. Yhteen mobiilitukiasemaan voidaan liittää 50 ohjausyksikköä ja 200 vuotopaikannin anturia. Saatavana on kaksi mallia: SIM-kortilla varustettu ja ilman SIM-korttia (kortti vaaditaan käyttöön). +SIM SIM-kortilla: Mukana toimitetaan esiasennettu SIM-kortti, jossa on tiedonsiirtopalvelutilaus. Tilaus on voimassa 10 vuotta. SIM-kortin operaattori on Elisa M2M (Vodafone Global) ja se toimii EU- ja ETA-maissa. Ilman SIM-korttia: Paikallisen operaattorin ja tilauksen on tuettava seuraavia: LTE-M (LTE Cat. M1) tai NB-IoT (LTE Cat. NB1) tai 2G (EDGE/EGPRS). Pelkkä datapalvelutilaus riittää. Tilauksen on sallittava vähintään 100 MB/kk:n tiedonsiirto. SIM-kortin on oltava asetettu siten, ettei se vaadi PIN-koodia. -							
	1		Varasto	7820576	735043		
	1	486	Varasto [®]	7820585	735044		



ECO SENSE 110S HUIPPUIMURI							
Käyttökohteet: VILPE ECO Sense -huippuimuri asennetaan katon alipainetuulettimeen. Huippuimuriin kytketään VILPE Sense -ohjausyksikkö ja kaksi anturia. Huippuimuri säätyy automaattisesti antureiden lähettämän datan perusteella, jolloin rakenteiden tuuletus on tarpeenmukainen. Ohjaus 0 – 10 V jännitteellä. EC-moottori. Mitat: Kanavakoko Ø 110 mm, ulkomitta Ø 257 mm. Alipainetuulettimeen asennettuna korkeus kattopinnasta 670 mm. Sisältö: ECo Sense -huippuimuri, kiinnitysruuvit, asennus-, käyttö- ja huolto-ohje.							
Musta	1	24	Tilaus [®]	7820574	741982	522,00	



Malli	Kpl/Itk	Kpl/lava	Toimitus	LVI-nro	Tuotenro	€/kpl	ALV 0%
Wive-korvausilmaventtiili							



WIVE 100 KORVAUSILMAVENTTIILISARJA +TERMOS.							
Käyttökohteet: VILPE WIVE -korvausilmaventtiili tuo raikasta ilmaa kohteeseen ehkäisten vedon tunnetta. Venttiili voidaan maalata tai tapetoida. Kohteisiin, joissa on painovoimainen ilmanvaihto. Asennetaan vanhan venttiilin tilalle tai kokonaan uudeksi korvausilmareitiksi. Seinän minimipaksuus on 255 mm. Sarjaan sisältyy ulkoseinälle asennettava VILPE SÄLEIKKÖ. Venttiilin termostaatti on täysin auki, kun ulkolämpötila on +20 °C ja sulkeutuu, kun ulkolämpötila on -5 °C. Vaikka termostaatti sulkeutuu, ulkoilmaa pääsee kuitenkin virtaamaan kohteeseen. Venttiilin kannen sisäpuolella on kondensaatioeriste. Nyt uusi ja entistä parempi suodatin (ISO ePM10 75 %) Mitat: Venttiili 100 x 100 mm. Läpimenoputkien yhteispituus 440 mm, Monitoimiulkosäleikkö 150 x 150 mm. Sisältö: Korvausilmaventtiili, suodatin, 3 kpl läpimenoputkia, VILPE SÄLEIKKÖ, asennusohjeet.							
WIVE + Thermostat	1	77	Varasto [®]	8832052	380000	116,00	





Malli	Kpl/ltk	Kpl/lava	Toimitus	LVI-nro	Tuotenumro	€/kpl	ALV 0%	
WIVE 100 KORVAUSILMAVENTTIILISARJA								
Käyttökohteet: VILPE WIVE -korvausilmaventtiili tuo raikasta ilmaa kohteeseen ehkäisten vedon tunnetta. Venttiili voidaan maalata tai tapetoida. Kohteisiin, joissa on koneellinen poistoilmanvaihto. Asennetaan vanhan venttiilin tilalle tai kokonaan uudeksi korvausilmareitiksi. Seinän minimipaksuus on 255 mm. Sarjaan sisältyy ulkoseinälle asennettava VILPE SÄLEIKKÖ. Venttiilin kannen sisäpuolella on kondensaatioeriste. Nyt uusi ja entistä parempi suodatin (ISO ePM10 75 %)								
Mitat: Venttiili 100 x 100 mm. Lämpimenoputkien yhteispituus 440 mm, Monitoimiulkosäleikkö 150 x 150 mm.								
Sisältö: Korvausilmaventtiili, suodatin, 3 kpl läpimenoputkia, VILPE SÄLEIKKÖ, asennusohjeet.								
WIVE	1	77	Varasto	8832053	380010	80,00		
WIVE 100 KORVAUSILMAVENTTIILI TUULETUSLUUK. + TERMOSTATTI								
Käyttökohteet: VILPE WIVE -korvausilmaventtiili tuo raikasta ilmaa kohteeseen ehkäisten vedon tunnetta. Venttiili voidaan maalata tai tapetoida. Kohteisiin, joissa on painovoimainen ilmanvaihto. Asennetaan tuuletusluukkuun. Tuuletusluukun minimipaksuus on 40 mm ja maksimi 90 mm. Venttiilin termostaatti on täysin auki, kun ulkolämpötila on +20 °C ja sulkeutuu, kun ulkolämpötila on -5 °C. Vaikka termostaatti sulkeutuu, ulkoilmaa pääsee kuitenkin virtaamaan kohteeseen. Venttiilin kannen sisäpuolella on kondensaatioeriste.								
Mitat: Venttiili 100 x 100 mm.								
Sisältö: Korvausilmaventtiili, asennusohjeet.								
WIVE + Thermostat	1	245	Varasto [®]	8832056	380070	78,80		
WIVE 100 KORVAUSILMAVENTTIILI TUULETUSLUUKKUUN								
Käyttökohteet: VILPE WIVE -korvausilmaventtiili tuo raikasta ilmaa kohteeseen ehkäisten vedon tunnetta. Venttiili voidaan maalata tai tapetoida. Kohteisiin, joissa on koneellinen poistoilmanvaihto. Asennetaan tuuletusluukkuun, jonka paksuus on min. 40 mm, max. 90 mm. Venttiilin kannen sisäpuolella on kondensaatioeriste.								
Mitat: Venttiili 100 x 100 mm.								
Sisältö: Korvausilmaventtiili, asennusohjeet.								
WIVE	1	245	Varasto	8832057	380080	42,25		
WIVE 100 KORVAUSILMAVENTTIILI SUODATIN (5 KPL)								
Käyttökohteet: VILPE WIVE -korvausilmaventtiilin suodattimet ehkäisevät tehokkaasti ulkoilman epäpuhtauksia ja esim. siitepölyä. Suodatinluokka ISO ePM10 75 %.								
Sisältö: Suodatin (5 kpl).								
WIVE	33	160	Varasto [®]	8832051	380022	51,30		
WIVE 100 KORVAUSILMAVENTTIILI ÄÄNENVAIMENNIN								
Käyttökohteet: Äänenvaimennin VILPE WIVE -korvausilmaventtiiliin. Tuote vähentää venttiilin kautta kantautuvan melun määrää. Äänenvaimennin tulee asentaa kiiltävä puoli sisäänpäin.								
Mitat: Ø 90 mm								
Sisältö: Äänenvaimennin (1 kpl).								
WIVE	1	1000*	Varasto	8832050	380023	11,45		
WIVE 100 SUODATINKIEKKO (5 KPL)								
Käyttökohteet: Sopii lisäosana tuotteille WIVE 100 KORVAUSILMAVENTTIILI TUULETUSLUUK. ja VILPE WIVE 100 KORVAUSILMAVENTTIILI TUULETUSLUUK. +TERM.								
Mitat: Ø 100 mm								
Sisältö: Suodatin (5 kpl)								
WIVE	50	400	Varasto	8832061	380025	16,90		
WIVE 100 JATKOPUTKI								
Käyttökohteet: Jatkoputki VILPE WIVE -korvausilmaventtiiliille.								
Mitat: Hyötymitta 140 mm.								
Sisältö: Jatkoputki.								
160 mm	55	464	Varasto	8832062	380060	5,65		
WIVE 100 PEITELEVY 200X200								
Käyttökohteet: Peitelevyä käytetään, kun vanhan venttiilin aukko on liian suuri VILPE Wive -venttiiliin asentamiseen. Peitelevy peittää aukon ja sen päälle asennetaan VILPE Wive.								
Mitat: 200 x 200 mm.								
Sisältö: Peitelevy.								
1/10 kpl	10	120	Varasto	8832060	380026	15,95		

Wive-korvausilmaventtiili



MYRSKYSUOJA

VILPE Myrskysuojaa käytetään alueilla, jotka ovat alltiita koville tuulille ja myrskyille. Myrskysuoja asennetaan VILPE Säleikköön 150x150. Se suojaa kanavistoa ja rakennuksen sisäosia, jotta sinne ei päädy tuulen mukana sadevettä tai lunta. Myrskysuoja vähentää myös ulkoa kantautuvaa melua.

Mitat: 158x167x75 mm

Sisältö: Myrskysuoja, ruuvit, asennusohje.

Malli	Kpl/ltk	Kpl/lava	Toimitus	LVI-nro	Tuotenumro	€/kpl	ALV 0%
Musta	10	240	Varasto	8832065	794002	14,20	
Harmaa	10	240	Varasto	8832066	794007	14,20	
Vaaleanharmaa	10	240	Varasto	8832064	794001	14,20	
Maalarinvalkoinen	10	240	Varasto	8832063	794000	14,20	



Säleiköt

SÄLEIKKÖ 150X150

Käyttökohteet: Sekä tulo- että poistoilmäsäleikkönä koneellisessa ilmanvaihdossa. Avoin pinta-ala 84,5 cm². Voidaan lisäksi käyttää erityyppisten tilojen tuuletussäleikkönä. Käytettäessä koneellisessa ilmanvaihdossa säleikön lisäksi on valittava Ø 60 tai 100 mm putkiyhde.

Mitat: 150 x 150 mm

Sisältö: Säleikkö, 6 mm:n proput ja ruuvit.

Malli	Kpl/ltk	Kpl/lava	Toimitus	LVI-nro	Tuotenumro	€/kpl	ALV 0%
Musta	10	840	Varasto	8832059	793322	13,75	
Harmaa	10	840	Varasto	8832003	793327	13,75	
Punainen	10	840	Varasto	8832004	793328	13,75	
Vaaleanharmaa	10	840	Varasto	8832002	793323	13,75	
Beige	10	840	Varasto	8832001	793321	13,75	
Valkoinen	10	840	Varasto	8832000	793320	13,75	



SÄLEIKKÖ 240X240

Käyttökohteet: Avoin pinta-ala 248 cm². Käytettäessä koneellisessa ilmanvaihdossa valitaan säleikön lisäksi Ø 125, 160 tai 200 mm putkiyhde.

Mitat: 240 x 240 mm

Sisältö: Säleikkö, 6 mm:n proput ja ruuvit.

Musta	15	360	Varasto	8832058	793332	20,75	
Harmaa	15	360	Varasto	8832008	793337	20,75	
Punainen	15	360	Varasto	8832009	793338	20,75	
Vaaleanharmaa	15	360	Varasto	8832007	793333	20,75	
Beige	15	360	Varasto	8832006	793331	20,75	
Valkoinen	15	360	Varasto	8832005	793330	20,75	



SÄLEIKKÖ 375X375

Käyttökohteet: Avoin pinta-ala 517 cm². Käytettäessä koneellisessa ilmanvaihdossa valitaan säleikön lisäksi Ø 200, 250 tai 315 mm putkiyhde.

Mitat: 375 x 375 mm

Sisältö: Säleikkö, 6 mm:n proput ja ruuvit

Musta	16	64	Varasto	8832068	793342	87,60	
Harmaa	16	64	Varasto	8832013	793347	87,60	
Punainen	16	64	Tilaus	8832014	793348	87,60	
Vaaleanharmaa	16	64	Varasto	8832012	793343	87,60	
Valkoinen	16	64	Varasto	8832010	793340	87,60	



Putkiyhdeet ja hyönteisverkot

PUTKIYHDE (SÄLEIKKÖ 150X150)

PUTKIYHDE (SÄLEIKKÖ 240X240)

PUTKIYHDE (SÄLEIKKÖ 375X375)

HYÖNTEISVERKKO (SÄLEIKKO 150X150)

HYÖNTEISVERKKO (SÄLEIKKO 240X240)

Malli	Kpl/ltk	Kpl/lava	Toimitus	LVI-nro	Tuotenumro	€/kpl	ALV 0%
Ø60	20	720	Varasto	8832015	793352	8,30	
Ø100	20	480	Varasto	8832016	793353	8,30	
Ø125	15	360	Varasto	8832017	793354	13,60	
Ø160	15	360	Varasto	8832018	793355	14,70	
Ø200	15	240	Varasto	8832024	793359	15,70	
Ø200	15	180	Varasto	8832019	793356	16,20	
Ø250	14	168	Varasto	8832020	793357	17,35	
Ø315	14	168	Varasto	8832023	793358	19,30	



IO-seinäelementit

IO 125 SEINÄELEMENTTI

Käyttökohteet: Esimerkiksi kerrostaloissa huoneistokohtaisen ilmanvaihtojärjestelmän poisto- ja ulkoilmalaite. Ilmavirtaus on säädettävissä supistusosalla, minkä vuoksi tuotetta voidaan käyttää kaikenkokoisiin asuntoihin. Puhallusosan kätisyyttä voidaan vaihtaa, ja siten tuote mukautuu sekä vasemman- että oikeanpuolisiin puhallus- ja imusuuntiin.

Mitat: Kanavakoko Ø 125 mm.

Sisältö: Seinäpuhallus- ja ilmanotto-laite, supistusosa, asennusohje.

Malli	Kpl/ltk	Kpl/lava	Toimitus	LVI-nro	Tuotenumro	€/kpl	ALV 0%
Musta	1	24	Varasto	7820398	370002	121,00	
Harmaa	1	24	Varasto	7820344	370007	121,00	
Punainen	1	24	Varasto	7820345	370008	121,00	
Tiilenpunainen	1	24	Varasto	7820578	370009	121,00	
Maalarinvalkoinen	1	24	Varasto	7820343	370000	121,00	



*EUR-240

•Myös Vantaan myymälässä



	Malli	Kpl/ltk	Kpl/lava	Toimitus	LVI-nro	Tuotenumro	€/kpl	ALV 0%	
IO 160 SEINÄELEMENTTI									
Käyttökohteet: Esimerkiksi kerrostaloissa huoneistokohtaisen ilmanvaihtojärjestelmän poisto- ja ulkoilmalaite. Ilmavirtaus on säädettävissä supistusosalla, minkä vuoksi tuotetta voidaan käyttää kaikenkokoisiin asuntoihin. Puhallusosan kätisyyttä voidaan vaihtaa, ja siten tuote mukautuu sekä vasemman- että oikeanpuolisiin puhallus- ja imusuuntiin.									
Mitat: Kanavakoko Ø 160 mm.									
Sisältö: Seinäpuhallus- ja ilmanotto-laite, supistusosa, asennusohje.									
	Musta	1	24	Varasto	7820399	370102	137,00		
	Harmaa	1	24	Varasto	7820347	370107	137,00		
	Punainen	1	24	Varasto	7820348	370108	137,00		
	Tiilenpunainen	1	24	Varasto	7820579	370109	137,00		
	Maalarinvalkoinen	1	24	Varasto	7820346	370100	137,00		
IO 200 SEINÄELEMENTTI									
Käyttökohteet: Esimerkiksi kerrostaloissa huoneistokohtaisen ilmanvaihtojärjestelmän poisto- ja ulkoilmalaite. Ilmavirtaus on säädettävissä supistusosalla, minkä vuoksi tuotetta voidaan käyttää kaikenkokoisiin asuntoihin. Puhallusosan kätisyyttä voidaan vaihtaa, ja siten tuote mukautuu sekä vasemman- että oikeanpuolisiin puhallus- ja imusuuntiin.									
Mitat: Kanavakoko Ø 200 mm.									
Sisältö: Seinäpuhallus- ja ilmanotto-laite, supistusosa, asennusohje.									
	Musta	1	12	Varasto	7820459	370202	163,00		
	Harmaa	1	12	Varasto	7820460	370207	163,00		
	Punainen	1	12	Tilaus	7820461	370208	163,00		
	Tiilenpunainen	1	12	Tilaus	7820582	370209	163,00		
	Maalarinvalkoinen	1	12	Varasto	7820458	370200	163,00		
IO 250 SEINÄELEMENTTI									
Käyttökohteet: Esimerkiksi kerrostaloissa huoneistokohtaisen ilmanvaihtojärjestelmän poisto- ja ulkoilmalaite. Ilmavirtaus on säädettävissä supistusosalla, minkä vuoksi tuotetta voidaan käyttää kaikenkokoisiin asuntoihin. Puhallusosan kätisyyttä voidaan vaihtaa, ja siten tuote mukautuu sekä vasemman- että oikeanpuolisiin puhallus- ja imusuuntiin.									
Mitat: Kanavakoko Ø 250 mm.									
Sisältö: Seinäpuhallus- ja ilmanotto-laite, supistusosa, asennusohje.									
	Musta	1	12	Varasto	7820463	370302	181,50		
	Harmaa	1	12	Varasto	7820464	370307	181,50		
	Punainen	1	12	Tilaus	7820465	370308	181,50		
	Tiilenpunainen	1	12	Tilaus	7820583	370309	181,50		
	Maalarinvalkoinen	1	12	Varasto	7820462	370300	181,50		
IO 125/160 INTAKE SEINÄELEMENTTI									
Käyttökohteet: Sopii liitettäväksi ilmanvaihtokoneen tuloilmakanavaan. Sitä voidaan käyttää myös tuloilman sisäänottoon esimerkiksi kellaritilassa. Kanavaliitännän kätisyyden voi vaihtaa.									
Mitat: Kanavakoko Ø 125/160 mm									
Sisältö: Ulkoilmaelementti, ruuvit ja ruuvitulpat, asennusohjeet.									
	Musta	1	24	Tilaus	7820567	370122	112,00		
	Harmaa	1	24	Tilaus	7820568	370127	112,00		
	Punainen	1	24	Tilaus	7820569	370128	112,00		
	Tiilenpunainen	1	24	Tilaus	7820580	370129	112,00		
	Maalarinvalkoinen	1	24	Tilaus	7820566	370120	112,00		
IO 200/250 INTAKE SEINÄELEMENTTI									
Käyttökohteet: Sopii liitettäväksi ilmanvaihtokoneen tuloilmakanavaan. Sitä voidaan käyttää myös tuloilman sisäänottoon esimerkiksi kellaritilassa. Kanavaliitännän kätisyyden voi vaihtaa.									
Mitat: Kanavakoko Ø 200/250 mm									
Sisältö: Ulkoilmaelementti, ruuvit ja ruuvitulpat, asennusohjeet.									
	Musta	1	12	Tilaus	7820571	370132	130,00		
	Harmaa	1	12	Tilaus	7820572	370137	130,00		
	Punainen	1	12	Tilaus	7820573	370138	130,00		
	Tiilenpunainen	1	12	Tilaus	7820581	370139	130,00		
	Maalarinvalkoinen	1	12	Tilaus	7820570	370130	130,00		
IO 125 SEINÄLÄPIVIENTI									
Käyttökohteet: Elementtitehtaalla valmistettavat betonisandwich-elementtiseinät, joihin tulee VILPE IO 125 -tuote. VILPE IO 125 -seinäpäpivienti on betonisandwich-elementtiseinään sopiva tehdasvalmisteinen läpivienti, joka on täysin yhteensopiva ulkoseinään asennettavan VILPE IO 125 -tuotteen kanssa. VILPE IO 125 -seinäpäpiviennit toimitetaan elementtitehtaalle projektikohtaisten mittojen mukaan, jolloin elementtitehtaalla ei tarvitse tehdä läpivienttiin muutoksia.									
Sisältö: Seinäpäpivienti, EPS-eriste									
	Musta	12		Tilaus	7820636	370402			
VILPE IO SEINÄLÄPIVIENTI 125 LISÄPAKETTI									
VILPE IO 125 -lisäpaketti on VILPE IO 125 -seinäpäpivienttiin ja -tuotteeseen täysin yhteensopiva tuote, joka sisältää kaksi Ø125 mm:n ilmanvaihtokanavaa eristettynä 13x133 mm:n solukumieristeellä sekä lyhennetyt VILPE IO 125 -ulkoilma-adapterin ulkoilmakanavaan asennettavaksi. Putkissa on myös suojatulpat, jotka estävät pölyä ja muuta likaa päätyästä kanavaan. Suojatulpissa on merkinnät ulko- ja jäteilmakanavalle, jolloin LVI-asentajan on helppo jatkaa ilmanvaihtokanavien asennusta rakennuksen sisäpuolelta.									
Sisältö: ilmanvaihtokanavat (2 kpl Ø125 mm, pituus: 600 mm), solukumieristeet (2 kpl 133x13, pituus: 500 mm) sekä IO 125 -ulkoilma-adapteri.									
	Musta	5		Tilaus		370422			



Malli	Kpl/ltk	Kpl/lava	Toimitus	LVI-nro	Tuotenro	€/kpl	ALV 0%
-------	---------	----------	----------	---------	----------	-------	--------

SOLAR TIILI CLICK LÄPIVIENTI

Käyttökohteet: Aurinkokeräinten ja -paneelien putkien, kaapeleiden tai muiden pienempien putkien läpivientiin vesikatteen läpi. Yleisimmät betonitiilet, kun tiilen leveys on 330 mm. Korvaa yhden 2-aaltoisen kattotiilen. VILPE Solar -läpivienteihin kiinnitettävä kumiosa, jonka avulla 4–50 mm johdot ja kaapelit voidaan viedä täysin vesitiiviisti katon läpi. Kiinnitetään Solar-läpivientiin säänkestävällä kiinnittimellä.

Sisältö: Läpivienti, aluskatetiiviste Click, kaulus, kansi, kaapelikumi, ruuvit, asennusohjeet/sapluunat.

Musta	1	24	Varasto [®]	7820716	360202	138,00	
Tiilenpunainen	1	24	Varasto	7820717	360209	138,00	



SOLAR UNITILE CLICK LÄPIVIENTI

Käyttökohteet: Aurinkokeräinten ja -paneelien putkien, kaapeleiden tai muiden pienempien putkien läpivientiin vesikatteen läpi. Kaikki tiilikatteet (betoni-, savi-, erikoistiilet, 1- ja 2- aaltoiset ja sileät tiilet). VILPE Solar -läpivienteihin kiinnitettävä kumiosa, jonka avulla 4–50 mm johdot ja kaapelit voidaan viedä täysin vesitiiviisti katon läpi. Kiinnitetään Solar-läpivientiin säänkestävällä kiinnittimellä.

Sisältö: Läpivienti, aluskatetiiviste Click, kaulus, kansi, kaapelikumi, ruuvit, asennusohjeet/sapluunat.

Musta	1	12	Varasto	5289244	360232	180,00	
Tiilenpunainen	1	12	Tilaus	5289245	360239	180,00	



SOLAR MUOTOKATE CLICK LÄPIVIENTI

Käyttökohteet: Aurinkokeräinten ja -paneelien putkien, kaapeleiden tai muiden pienempien putkien läpivientiin vesikatteen läpi. Pyöreäharjaiset (tiilikuvioiset) muotokatteet. Tiilikuvion pituus min. 350 mm. Läpivienti muotoiltava, alapuolelle istutettu kumitiiviste varmistaa vedenpitävyyden. VILPE Solar -läpivienteihin kiinnitettävä kumiosa, jonka avulla 4–50 mm johdot ja kaapelit voidaan viedä täysin vesitiiviisti katon läpi. Kiinnitetään Solar-läpivientiin säänkestävällä kiinnittimellä.

Sisältö: Läpivienti, aluskatetiiviste Click, kaulus, kansi, kaapelikumi, ruuvit, asennusohjeet/sapluunat.

Musta	1	36	Varasto [®]	7820714	360222	139,00	
-------	---	----	----------------------	---------	--------	--------	--



SOLAR PELTI CLICK LÄPIVIENTI

Käyttökohteet: Aurinkokeräinten ja -paneelien putkien, kaapeleiden tai muiden pienempien putkien läpivientiin vesikatteen läpi. Matalaprofiilliset pelttikatteet. Läpiviennin tiiviyys perustuu kumikartiioon, jonka alareunaan on valettu muotoiltava alumiinilaippa. VILPE Solar -läpivienteihin kiinnitettävä kumiosa, jonka avulla 4–50 mm johdot ja kaapelit voidaan viedä täysin vesitiiviisti katon läpi. Kiinnitetään Solar-läpivientiin säänkestävällä kiinnittimellä.

Sisältö: Läpivienti, aluskatetiiviste Click, kaulus, kansi, kaapelikumi, ruuvit, asennusohjeet/sapluunat.

Musta	1	18	Varasto	7820711	360252	187,00	
-------	---	----	---------	---------	--------	--------	--



SOLAR CLASSIC CLICK LÄPIVIENTI

Käyttökohteet: Aurinkokeräinten ja -paneelien putkien, kaapeleiden tai muiden pienempien putkien läpivientiin vesikatteen läpi. Sileäpintaaiset rivipelttikatteet. Laipan alla paksu uritettu kumitiiviste. VILPE Solar -läpivienteihin kiinnitettävä kumiosa, jonka avulla 4–50 mm johdot ja kaapelit voidaan viedä täysin vesitiiviisti katon läpi. Kiinnitetään Solar-läpivientiin säänkestävällä kiinnittimellä.

Sisältö: Läpivienti, aluskatetiiviste Click, kaulus, kansi, kaapelikumi, ruuvit, asennusohjeet/sapluunat.

Musta	1	36	Varasto [®]	7820712	360212	139,00	
Harmaa	1	36	Varasto [®]	7820713	360217	139,00	



SOLAR HUOPA KORKEA SET LÄPIVIENTI

Käyttökohteet: Aurinkokeräinten ja -paneelien putkien, kaapeleiden tai muiden pienempien putkien läpivientiin vesikatteen läpi. Bitumikermikatteet, kun kattokaltevuus on vähemmän kuin 1:5 (11,5 astetta). Asennus kahden kermikerroksen väliin. VILPE Solar -läpivienteihin kiinnitettävä kumiosa, jonka avulla 4–50 mm johdot ja kaapelit voidaan viedä täysin vesitiiviisti katon läpi. Kiinnitetään Solar-läpivientiin säänkestävällä kiinnittimellä.

Mitat: Padotuskorkeus 200 mm.

Sisältö: Läpivienti, kaulus, kansi, kaapelikumi, ruuvit, asennusohje.

Musta	1	8	Varasto [®]	5289247	75682	148,00	
-------	---	---	----------------------	---------	-------	--------	--



Kumiantennin- ja putkentiivisteet



ANTENNIKAULUS 12-100 MM

Käyttökohteet: Antennien, lipputankojen, mainostelineiden putkien yms. vientiin katon läpi. Porrastettu EPDM-kumi + muovikaulus, jotka asennetaan erikseen saatavan VILPE -kattoläpiviennin päälle. Kattoläpivienti valitaan kateaineen mukaan.

Mitat: Ø 12/19/25/38/50/60/75/90/100 mm putkille.

Sisältö: Antennikaulus, kiristin.

Malli	Kpl/ltk	Kpl/lava	Toimitus	LVI-nro	Tuotenumro	€/kpl ALV 0%
Musta	20	80	Varasto	7813352	74092	55,50



PUTKI- JA POLLARIKAULUS 110-155

Käyttökohteet: Putkien, pollareiden, lipputankojen yms. vientiin katon läpi. Porrastettu EPDM-kumi + muovikaulus, jotka asennetaan erikseen tilattavan VILPE -kattoläpiviennin päälle. Kattoläpivienti valitaan kateaineen mukaan.

Mitat: Ø 110/125/140/155 mm

Sisältö: Putki- ja pollarikaulus, kiristin.

Musta	1	84	Varasto	7814352	741002	66,50
-------	---	----	---------	---------	--------	-------



XL PUTKI- JA POLLARIKAULUS 175-250

Käyttökohteet: Putkien, pollareiden, lipputankojen yms. vientiin katon läpi. Porrastettu EPDM-kumi, jotka asennetaan erikseen saatavan VILPE XL-kattoläpiviennin päälle. Kattoläpivienti valitaan kateaineen mukaan.

Mitat: Ø 175/200/225/250 mm putkille.

Sisältö: Putki- ja pollarikaulus, kiristin.

Kaulus	1	24	Varasto	7813360	740896	64,10
--------	---	----	---------	---------	--------	-------



Rakenteiden tuuletus



Malli	Kpl/ltk	Kpl/lava	Toimitus	LVI-nro	Tuotenumro	€/kpl ALV 0%
-------	---------	----------	----------	---------	------------	--------------

HARJATIILITUULETIN FLOW

Käyttökohteet: Kattorakenteiden ja ullakkotilan alipainetuuletukseen yleisimmille betonitiilikatteille. Korvaa yhden harjatiilen.

Mitat: Putken Ø 110 mm, korkeus 150 mm, kokonaiskorkeus 300 mm.

Sisältö: Hattu, putki ja harjan läpivientisuppilo, ruuvit, Asennus-, käyttö- ja huolto-ohje.

Musta	1	18	Varasto	7820553	733932	134,50
Ruskea	1	18	Varasto	7820554	733934	134,50
Harmaa	1	18	Tilaus	7820555	733937	134,50
Punainen	1	18	Tilaus	7820556	733938	134,50
Tiilenpunainen	1	18	Varasto	7820557	733939	134,50



HARJAPELTITUULETIN

Käyttökohteet: Kattorakenteiden ja ullakkotilan alipainetuuletukseen peltikatteelle. Asennus pyöreään, kantikkaaseen tai V-muotoiseen harjapeltiin. Voidaan asentaa myös jälkikäteen.

Sisältö: Kiinnityskehys, tiivisteet, suodattimellinen tuulettimen kansi, kiinnitysruuvit, asennusohje.

Musta	10	120	Varasto	7813392	733912	72,30
Ruskea	10	120	Varasto	7813394	733914	72,30
Harmaa	10	120	Varasto	7813397	733917	72,30
Punainen	10	120	Varasto	7813398	733918	72,30
Tiilenpunainen	10	120	Varasto	7813399	733919	72,30



KTV HS/HARJA

Käyttökohteet: Kattorakenteiden ja ullakkotilan alipainetuuletukseen. Asennus huopakatteelle harjalle, lappelle tai seinän viereen.

Sisältö: Tuuletin

Musta	24	96	Varasto	7813962	753122	68,10
Ruskea	24	96	Tilaus	7813964	753124	68,10
Harmaa	24	96	Tilaus	7813967	753127	68,10



AIRIDGE FELT -HARJATUULETIN

Käyttökohteet: Pientalojen kattorakenteiden tuuletukseen, huopakatteelle. Asennus SNAP-liitoksin peräkkäin harjalle. Tuotteen rakenne estää sadeveden ja lumen pääsyn rakenteisiin. Huom. Mikäli tavallista kovemmat tuulet tai voimakkaasti pölyävä lumi ovat tyypillisiä alueella, rakenteiden tuuletukseen suositellaan mieluummin Alipai Harja -tuotteita.

Mitat: 583 x 325 x 35 mm. Max. kattokaltevuus 45°.

Sisältö: Tuuletin.

Musta	12	288*	Varasto	7820589	717832	13,75
-------	----	------	---------	---------	--------	-------



Ross-tuulettimet



Malli	Kpl/ltk	Kpl/lava	Toimitus	LVI-nro	Tuotenumro	€/kpl ALV 0%
-------	---------	----------	----------	---------	------------	--------------

ROSS-TUULETUSPAALU 125/135

Käyttökohteet: Talon ryömintätilan tuuletukseen sekä ehkäisemään talon alapohjan kosteusvaurioita ja radonhaittoja. Voidaan käyttää myös tuloilmaputkena.

Mitat: Kulmaputken sisähalkaisija 125 mm ja ulkohalkaisija 132 mm.

Sisältö: Hattu, pystyputki, seinäkiinnittimet ruuveineen, kulmaputki.

Musta	1	24	Varasto	7814602	790312	78,20
Harmaa	1	24	Varasto	7814607	790317	78,20
Punainen	1	24	Varasto	7814608	790318	78,20
Vaaleanharmaa	1	24	Varasto	7814601	790311	78,20
Belge	1	24	Varasto	7814611	790321	78,20
Maalarinvalkoinen	1	24	Varasto	7814610	790320	78,20









*EUR-240

®Myös Vantaan myymälässä





	Malli	Kpl/ltk	Kpl/lava	Toimitus	LVI-nro	Tuotenumro	€/kpl	ALV 0%	
ROSS-TUULETUSPAALU 160/170 Käyttökohteet: Talon ryömintätilan tuuletukseen sekä ehkäisemään talon alapohjan kosteusvaurioita ja radonhaittoja. Voidaan käyttää myös tuloilmaputkena. Mitat: Kulmaputken sisähalkaisija 160 mm ja ulkohalkaisija 168 mm. Sisältö: Hattu, pystyputki, seinäkiinnittimet ruuveineen, kulmaputki.	Musta	1	16	Varasto	7814652	790362	115,00		
	Harmaa	1	16	Varasto	7814657	790367	115,00		
	Punainen	1	16	Varasto	7814658	790368	115,00		
	Vaaleanharmaa	1	16	Varasto	7814651	790361	115,00		
	Beige	1	16	Varasto	7814661	790371	115,00		
	Maalarinvalkoinen	1	16	Varasto	7814660	790370	115,00		
ROSS-TUULETUSPAALU 200/210 Käyttökohteet: Talon ryömintätilan tuuletukseen sekä ehkäisemään talon alapohjan kosteusvaurioita ja radonhaittoja. Voidaan käyttää myös tuloilmaputkena. Mitat: Kulmaputken sisähalkaisija 193 mm ja ulkohalkaisija 200 mm. Sisältö: Hattu, pystyputki, seinäkiinnittimet ruuveineen, kulmaputki.	Musta	1	6	Varasto	7820068	790382	331,00		
	Harmaa	1	6	Varasto	7820069	790387	331,00		
	Vaaleanharmaa	1	6	Varasto	7820067	790381	331,00		
ROSS-SANEERAUSSARJA 125/110 Käyttökohteet: Vanhan ryömintätilan pystyputken ilmeen uusimiseen ja tuuletuksen parantamiseen. Mitat: Halkaisija 125/110 mm. Sisältö: Hattu, pystyputki, seinäkiinnittimet ruuveineen ja adapteri. Adapteri sopii Ross-tuuletuspaalu Ø 125:n ja 110 mm putken välikappaleeksi.	Musta	1	20	Varasto	7814632	790632	72,20		
	Harmaa	1	20	Varasto	7814637	790637	72,20		
	Punainen	1	20	Tilaus	7814638	790638	72,20		
	Vaaleanharmaa	1	20	Varasto	7814631	790631	72,20		
	Beige	1	20	Varasto	7814641	790641	72,20		
	Maalarinvalkoinen	1	20	Varasto	7814640	790640	72,20		
ROSS-SANEERAUSSARJA 160/160 Käyttökohteet: Vanhan ryömintätilan pystyputken ilmeen uusimiseen ja tuuletuksen parantamiseen. Mitat: Halkaisija 160 mm. Sisältö: Hattu, pystyputki, seinäkiinnittimet ruuveineen ja adapteri. Adapteri sopii Ross-tuuletuspaalu Ø 160:n ja 160 mm putken välikappaleeksi.	Musta	1	20	Varasto	7814682	790682	105,50		
	Harmaa	1	20	Varasto	7814687	790687	105,50		
	Punainen	1	20	Tilaus	7814688	790688	105,50		
	Vaaleanharmaa	1	20	Varasto	7814681	790681	105,50		
	Beige	1	20	Tilaus	7814691	790691	105,50		
	Maalarinvalkoinen	1	20	Tilaus	7814690	790690	105,50		
ROSS-PYSTYPUTKI 125 Käyttökohteet: Ross-tuuletuspaalu Ø 125 voidaan pidentää asentamalla monta pystyputkea päällekkäin. Mitat: Halkaisija 125, korkeus 445 mm. Sisältö: Ross-pystyputki, kiinnitysruuvit.	Musta	18	72	Varasto	7814622	790412	33,15		
	Harmaa	18	72	Varasto	7814627	790417	33,15		
	Punainen	18	72	Tilaus	7814628	790418	33,15		
	Vaaleanharmaa	18	72	Varasto	7814621	790411	33,15		
	Beige	18	72	Tilaus	7814629	790421	33,15		
	Maalarinvalkoinen	18	72	Tilaus	7814630	790420	33,15		
ROSS-PYSTYPUTKI 160 Käyttökohteet: Ross-tuuletuspaalu Ø 160 voidaan pidentää asentamalla monta pystyputkea päällekkäin. Mitat: Halkaisija 160, korkeus 445 mm. Sisältö: Ross-pystyputki, kiinnitysruuvit.	Musta	11	44	Varasto	7814672	790462	43,75		
	Harmaa	11	44	Varasto	7814677	790467	43,75		
	Punainen	11	44	Tilaus	7814678	790468	43,75		
	Vaaleanharmaa	11	44	Varasto	7814671	790461	43,75		
	Beige	11	44	Tilaus	7814679	790471	43,75		
	Maalarinvalkoinen	11	44	Tilaus	7814680	790470	43,75		
ROSS-PYSTYPUTKI 200 Käyttökohteet: Ross-tuuletuspaalu Ø 200 voidaan pidentää asentamalla monta pystyputkea päällekkäin. Mitat: Halkaisija 200, korkeus 400mm. Sisältö: Ross-pystyputki, kiinnitysruuvit.	Musta		28	Varasto	7820709	790402	125,00		
	Harmaa		28	Varasto	7820710	790407	125,00		
	Vaaleanharmaa		28	Varasto	7820708	790401	125,00		



	Malli	Kpl/ltk	Kpl/lava	Toimitus	LVI-nro	Tuotenumro	€/kpl	ALV 0%	
ROSS-HATTU 125	Musta			Tilaus	7814702	790512	27,60		
	Harmaa			Tilaus	7814707	790517	27,60		
	Punainen			Tilaus	7814708	790518	27,60		
	Vaaleanharmaa			Tilaus	7814701	790511	27,60		
	Beige			Tilaus	7814711	790521	27,60		
	Maalarinvalkoinen			Tilaus	7814710	790520	27,60		
ROSS-HATTU 160	Musta			Tilaus	7814722	790562	36,05		
	Harmaa			Tilaus	7814727	790567	36,05		
	Punainen			Tilaus	7814728	790568	36,05		
	Vaaleanharmaa			Tilaus	7814721	790561	36,05		
	Beige			Tilaus	7814731	790571	36,05		
	Maalarinvalkoinen			Tilaus	7814730	790570	36,05		
ROSS-ADAPTERI 110-125	Musta			Tilaus	7814742	790612	25,45		
	Harmaa			Tilaus	7814747	790617	25,45		
	Punainen			Tilaus	7814748	790618	25,45		
	Vaaleanharmaa			Tilaus	7814741	790611	25,45		
	Beige			Tilaus	7814751	790621	25,45		
	Maalarinvalkoinen			Tilaus	7814750	790620	25,45		
ROSS-ADAPTERI 160-160	Musta			Tilaus	7814762	790662	33,60		
	Harmaa			Tilaus	7814767	790667	33,60		
	Punainen			Tilaus	7814768	790668	33,60		
	Vaaleanharmaa			Tilaus	7814761	790661	33,60		
	Beige			Tilaus	7814771	790671	33,60		
	Maalarinvalkoinen			Tilaus	7814770	790670	33,60		
ROSS-KULMAPUTKI 125/135	Musta			Tilaus	7814812	790712	42,60		
	Harmaa			Tilaus	7814817	790717	42,60		
	Punainen			Tilaus	7814818	790718	42,60		
	Vaaleanharmaa			Tilaus	7814811	790711	42,60		
	Beige			Tilaus	7814821	790721	42,60		
	Maalarinvalkoinen			Tilaus	7814820	790720	42,60		
ROSS-KULMAPUTKI 160/170	Musta			Tilaus	7814862	790762	53,80		
	Harmaa			Tilaus	7814867	790767	53,80		
	Punainen			Tilaus	7814868	790768	53,80		
	Vaaleanharmaa			Tilaus	7814861	790761	53,80		
	Beige			Tilaus	7814871	790771	53,80		
	Maalarinvalkoinen			Tilaus	7814870	790770	53,80		

Piipun läpiviennit



	Malli	Kpl/ltk	Kpl/lava	Toimitus	LVI-nro	Tuotenumro	€/kpl	ALV 0%	
PIIPPU LÄPIVIENTISARJA NO. 1 PYÖREÄ									
Käyttökohteet: Pyöreiden, metallisten, eristettyjen ulkohalkaisijaltaan 200–265 mm valmiskiippujen läpiviennin tiili- tai peltikatteille. Kattokaltevuus Ø 200 8-50°, Ø 265 8-40°.									
Piippuläpiviennit asennetaan vesikatteeseen VILPEN asennusohjeiden mukaan. Muut tekniset yksityiskohdat, kuten turvaetäisyys palavaan materiaaliin, tulee selvittää savupiipun myyjältä. Läpivienteihin saatavilla lisätarvikkeina erikseen myytävät aluskatetiiviste, höyrynsulun tiiviste ja jatkopelti.									
Sisältö: Läpivienti, kumitiiviste ja kiristin, pellityssarja, tiiviste ja asennusohje.									
	Musta	1	12*	Varasto	5086132	742422	383,00		
	Harmaa	1	12*	Varasto	5086135	742427	383,00		
PIIPPU LÄPIVIENTISARJA NO. 2 PYÖREÄ									
Käyttökohteet: Pyöreiden, metallisten, eristettyjen Ø 270 - 380 mm valmiskiippujen läpiviennin tiili- tai peltikatteelle. Kattokaltevuus Ø 270 8-60°, Ø 380 8-50°. Piippuläpiviennit asennetaan vesikatteeseen VILPEN asennusohjeiden mukaan. Muut tekniset yksityiskohdat, kuten turvaetäisyys palavaan materiaaliin, tulee selvittää savupiipun myyjältä. Läpivienteihin saatavilla lisätarvikkeina erikseen myytävät aluskatetiiviste, höyrynsulun tiiviste ja jatkopelti.									
Sisältö: Läpivienti, kumitiiviste ja kiristin, pellityssarja, tiivisteet, suunnittelu- ja asennuskäsikirja, ruuvit.									
	Musta	1	6*	Varasto	5086138	742432	458,00		
	Harmaa	1	6*	Varasto	5086141	742437	458,00		
PIIPPU LÄPIVIENTI NO. 1 PYÖREÄ HUOPA									
Käyttökohteet: Pyöreiden, metallisten, eristettyjen ulkohalkaisijaltaan 200–265 mm valmiskiippujen läpiviennin huopakatteelle. Kattokaltevuus Ø 200 8-50°, Ø 265 8-40°.									
Piippuläpiviennit asennetaan vesikatteeseen VILPEN asennusohjeiden mukaan. Jos tuote asennetaan tiili- tai peltikatolle, tarvitaan VILPE-läpivientisarja, joka sisältää pellityssarjan. Muut tekniset yksityiskohdat, kuten turvaetäisyys palavaan materiaaliin, tulee selvittää savupiipun myyjältä.									
Sisältö: Läpivienti, kumitiiviste, kiristin ja asennusohje.									
	Musta	1	12*	Varasto	5086112	741022	112,00		
	Harmaa	1	12*	Varasto	5086115	741027	112,00		

*EUR-240

®Myös Vantaan myymälässä



	Malli	Kpl/ltk	Kpl/lava	Toimitus	LVI-nro	Tuotenro	€/kpl	ALV 0%	
PIIPPU LÄPIVIENTI NO. 2 PYÖREÄ HUOPA									
Käyttökohteet: Pyöreiden, metallisten, eristettyjen ulkohalkaisijaltaan 270–380 mm valmiskiippujen läpivientiin huopakatteelle. Kattokaltevuus Ø 270 8–60°, Ø 380 8–50°.									
Piippuläpiviennit asennetaan vesikatteeseen VILPEN asennusohjeiden mukaan. Muut tekniset yksityiskohdat, kuten turvaetäisyys palavaan materiaaliin, tulee selvittää savupiipun myyjältä.									
Sisältö: Läpivienti, kumitiiviste, kiristin ja asennusohje.									
	Musta	1	6*	Varasto	5086120	741032	186,50		
	Harmaa	1	6*	Poistuva	5086123	741037	186,50		
HARKKOPIIPUN LÄPIVIENTISARJA									
Käyttökohteet: Harkkopiiput, joiden leveys on 320 - 370 mm ja pituus katteen pinnasta on 1106 - 1721 mm. Kaikki katteet. Sopii kattokaltevuuksille 8-45°. Läpivienteihin saatavilla lisätarvikkeina erikseen myytävät aluskatetiiviste, höyrnsulun tiiviste ja jatkokopeli. Lisäksi tarvitaan Harkkopiipun ympäryspeltti.									
Sisältö: Läpivienti, pellityssarja, ruuvit, tiivisteet, asennusohje.									
	Musta	1	4*	Varasto	5086145	742502	389,00		
	Harmaa	1	4*	Poistuva	5086148	742507	389,00		
HARKKOPIIPUN LÄPIVIENTI									
Käyttökohteet: Harkkopiiput, joiden leveys on 320 - 370 mm ja pituus katteen pinnasta on 1106 - 1721 mm. Huopakatteet. Sopii kattokaltevuuksille 8°-45°.									
Sisältö: Läpivienti, ruuvit, asennusohje.									
	Musta	1	4*	Varasto	5086151	742532	224,00		
	Harmaa	1	4*	Poistuva	5086159	742537	224,00		
HARKKOPIIPUN YMPÄRYSPELTI									
Käyttökohteet: Harkkopiiput, joiden leveys on 320 - 370 mm ja pituus katteen pinnasta on 1106 - 1721 mm. Sopii tuotteille VILPE Vesikaton läpivienti harkkopiipulle ja VILPE Vesikaton läpivienti harkkopiipulle huopa.									
Sisältö: Ympäryspeltti, ruuvit.									
	Musta	1	18*	Varasto	5086153	742512	277,00		
	Harmaa	1	18*	Poistuva	5086156	742517	277,00		
PIIPPU ALUSKATTEEN TIIVISTE 200-380									
Aluskatteen tiiviste estää veden pääsyn eristekerrokseen. Valmistettu EPDM-kumista. Tiivisteeseen kiinnittämiseen tarvitaan teippiä, joka soveltuu sekä aluskatteelle että EPDM-kumille. Teippi ei sisälly pakkaukseen.									
Sisältö: Tiiviste									
	Aluskatteen tiiviste	25	400*	Varasto	5086160	73218	76,80		
JATKOPELTI PIIPPU NO. 1									
Käyttökohteet: Helpottaa piipun asentamista kauas harjalta. Limitetään 10 cm, pituus 1100 mm.									
Mitat: 651/655 x 1100 x 35,5 mm.									
Sisältö: 1 pelti.									
	Musta	1	20	Varasto		742402	73,40		
	Harmaa	1	20	Varasto		742407	73,40		
JATKOPELTI PIIPPU NO. 2									
Käyttökohteet: Helpottaa piipun asentamista kauas harjalta. Limitetään 10 cm, pituus 1100 mm.									
Mitat: 784/788 x 1100 x 30 mm.									
Sisältö: 1 pelti.									
	Musta	1	20	Varasto		742412	85,90		
	Harmaa	1	20	Varasto		742417	85,90		
PELLITYSSARJAN KIINNITYSLISTA									
Käyttökohteet: Pellityssarjan asennuksen helpottamiseen rivipelti-/konesaumakatteille.									
Mitat: Listan koko 1180 x 28 x 100 mm.									
Sisältö: 4 kpl kuumasinkittyjä peltillistoja, kiinnitysruuvit.									
	Kiinnityslista	1	125	Varasto	7820009	741020	60,70		
VAPOUR STOP Ø100-380 HÖYRYSULKU									
Käyttökohde: Savupiippujen läpiviennin tiivistämiseen höyrnsulkumuovin läpi. Sopii pyöreille piipuille (ulkohalkaisija 100–380 mm) tai harkkopiipuille (ulkohalkaisija maks. 370x370 mm). Tiivisteeseen on merkitty halkaisijoiden mitat, joten se on helppo leikata kunkin piipun mittoihin sopivaksi. Kiinnitetään silikonin ja muovin teippaukseen soveltuvalla teipillä. Kestää lyhytaikaisesti enintään 180 ° C:n lämpötilaa. Valmistettu silikonikumista.									
Sisältö: Silikonikumitiiviste.									
	600x700mm 1/10kpl	10	10	Varasto [®]	5086164	73223	87,00		



Malli	Kpl/ltk	Kpl/lava	Toimitus	LVI-nro	Tuoteno	€/kpl	ALV 0%	
MULTIROOF 200 KATTOLUUKKU KONESAUMA								
Käyttökohteet: Konesaumakatteille tai muille peltikatteille, joissa asentaja hoitaa pellitykset itse. Käytetään palo- ja huoltoluukkuna sekä katon ja ullakkotilan välisenä kulkureittinä. Minimi- tai maksimikattokaltevuus katemateriaalin mukaan.								
Mitat: Aukkomitta 610 x 610 mm. Kehyksen korkeus 200 mm.								
Sisältö: Valmiiksi koottu kattoluukku, jossa on polyeteenistä valmistettu eristetty kansi sekä liimapuulevystä tehty kehys. Lisäksi ruuvit aukipitosalppaa varten ja asennusohje.								
Musta	1	5*	Tilaus	7820602	739002	566,00		
Harmaa	1	5*	Tilaus	7820603	739007	566,00		
MULTIROOF 200 KATTOLUUKKU HUOPA/KALTEVA								
Käyttökohteet: Huopakatoille, joiden kattokaltevuus on 11,5° tai jyrkempi. Käytetään palo- ja huoltoluukkuna sekä katon ja ullakkotilan välisenä kulkureittinä.								
Mitat: Aukkomitta 610 x 610 mm. Kehyksen korkeus 200 mm.								
Sisältö: Valmiiksi koottu kattoluukku, jossa on polyeteenistä valmistettu eristetty kansi sekä liimapuulevystä tehty kehys kolmiorimalla. Lisäksi ruuvit aukipitosalppaa varten ja asennusohje. Luukun pellityssarja myydään erikseen.								
Musta	1	5*	Tilaus ^e	7820622	739012	583,00		
Harmaa	1	5*	Tilaus ^e	7820623	739017	583,00		
MULTIROOF 200 KATTOLUUKKU PELLITYSSARJA								
Pellityssarja huopakattoon Multiroof 200 -kattoluukku varten								
Musta		5*	Tilaus ^e	7820625	739042	53,30		
Harmaa		5*	Tilaus ^e	7820626	739047	53,30		
MULTIROOF 300 KATTOLUUKKU HUOPA/LOIVA								
Käyttökohteet: Loiville katoille, joissa katemateriaali on bitumikermi tai muu tiivissaumakate. Käytetään palo- ja huoltoluukkuna sekä katon ja ullakkotilan välisenä kulkureittinä. Minimi- tai maksimikattokaltevuus katemateriaalin mukaan.								
Mitat: Aukkomitta 610 x 610 mm. Kehyksen korkeus 300 mm.								
Sisältö: Valmiiksi koottu kattoluukku, jossa on polyeteenistä valmistettu eristetty kansi sekä liimapuulevystä tehty kehys kolmiorimalla. Lisäksi ruuvit aukipitosalppaa varten ja asennusohje. Luukun pellityssarja myydään erikseen.								
Musta	1	5*	Tilaus ^e	7820604	739022	600,00		
Harmaa	1	5*	Tilaus ^e	7820605	739027	600,00		
MULTIROOF 300 KATTOLUUKKU PELLITYSSARJA								
Pellityssarja huopakattoon Multiroof 300- kattoluukku varten								
Musta		5*	Tilaus ^e	7820607	739030	78,20		
Harmaa		5*	Tilaus ^e	7820624	739037	78,20		
UNIROOF KATTOLUUKKU								
Käyttökohteet: Sekä pelti- että tiilikatteet. Joustava taitos helpottaa asennusta harjaelementin alle. Käytetään huoltoluukkuna sekä katon ja ullakkotilan välisenä kulkureittinä. Minimikattokaltevuus 11,5°.								
Mitat: Aukkomitta 600 x 600 mm.								
Sisältö: Kattoluukku, tiiviste, ruuvit (pelti ja tiilikatteeseen kiinnittämistä varten), asennusohje, Uniroof-aluskatteen tiiviste.								
Musta	1	6*	Varasto ^e	7820122	738852	311,00		
Ruskea	1	6*	Varasto ^e	7820123	738854	311,00		
Vihreä	1	6*	Poistuva	7820124	738856	311,00		
Harmaa	1	6*	Varasto ^e	7820125	738857	311,00		
Punainen	1	6*	Varasto ^e	7820126	738858	311,00		
Tiilenpunainen	1	6*	Varasto ^e	7820127	738859	311,00		
Vaaleanharmaa	1	6*	Varasto ^e	7820584	738851	311,00		
Antrasiitti	1	6*	Varasto	7820725	73885D	311,00		

Huopakaton tiivisteet



	Malli	Kpl/ltk	Kpl/lava	Toimitus	LVI-nro	Tuotenumero	€/kpl ALV 0%
FELT TIIVISTE Käyttökohteet: Pyöreiden putkien läpiviennin tiivistämiseen huopakatteella. Valmistettu EPDM-kumista. Käyttölämpötila -30...+90°C. Laippa asennetaan kuumabitumin avulla kahden huopakerroksen väliin. Läpivientitiivisteet on tarkoitettu tasakatoille (max. 6° kaato). Mitat: Korkeus 150 mm. Aukko leikataan putken halkaisijan mukaan. Sisältö: Tiiviste, ruostumaton kiristin.	No1 Ø 0-40 mm	20	480*	Varasto ^e	7813330	70040	29,40
	No2 Ø 50-60 mm		48	Varasto		870060	36,10
	No2 Ø 50-60 mm (bulk)	20	480*	Varasto ^e	7813331	70060	29,70
	No3 Ø 75-100 mm		48	Varasto		870090	36,55
	No3 Ø 75-100 mm (bulk)	20	480*	Varasto ^e	7813332	70090	30,20
	No4 Ø 110-125 mm		48	Varasto		870125	36,95
	No4 Ø 110-125 mm (bulk)	20	480*	Varasto ^e	7813333	70125	30,50
	No4.5 Ø 130-140 mm	20	300*	Varasto ^e	7813334	70130	43,45
	No5 Ø 150-175 mm		48	Varasto		870175	58,80
	No5 Ø 150-175 mm (bulk)	10	240*	Varasto ^e	7813335	70175	52,50
	No6 Ø 200-250 mm		48	Varasto		870250	78,50
	No6 Ø 200-250 mm (bulk)	10	240*	Varasto ^e	7813336	70250	71,90
No7 Ø 275-325 mm	10	240*	Varasto ^e	7813337	70325	104,00	
No8 Ø 350-400 mm	25	50*	Varasto ^e	7813338	70400	165,50	
No9 Ø 500-575 mm	1	40*	Varasto ^e	7814211	71050	225,00	
No10 Ø 600-675 mm	1	40*	Varasto ^e	7814212	71060	279,00	
No11 Ø 700-775 mm	1	42	Varasto ^e	7814213	71070	306,00	
No12 Ø 800-875 mm	1	15	Varasto ^e	7814214	71080	345,00	



RUOSTUMATON KIRISTIN

Käyttökohteet: Ruostumattomasta teräksestä valmistettu ruuvattava kiristyside VILPE Felt-tiivisteeseen kiinnittämiseen.
Mitat: Leveys 12 mm.
Sisältö: Kiristin

12-100	500	1000	Varasto ^e		711690	4,50
50-145	250	1000	Varasto ^e		711714	6,20
50-215	200	1000	Varasto ^e		711721	8,10
50-370	150	600	Varasto ^e		711737	20,70
70-570	100	500	Varasto ^e		711757	29,75



R-FELT SARJA

Käyttökohteet: Pyöreiden putkien läpiviennin tiivistämiseen jälkiasennuksena huopakatoille. Läpivientitiivisteet on tarkoitettu tasakatoille (<6° kaato).
Sisältö: Tiiviste, kiristin.

Ø 19-90 mm	1	84	Varasto ^e	7813340	70510	58,00
Ø 110-170 mm	1	48	Varasto ^e	7813339	70514	61,00
Ø 160-250 mm	1	24	Varasto ^e	7813341	70518	84,90



RHS TIIVISTE

Käyttökohteet: Neliömäisen putken läpiviennin tiivistämiseen huopakatteella. Kiristin valitaan putken koon mukaan. Läpivientitiivisteet on tarkoitettu tasakatoille (<6° kaato).
Sisältö: Tiiviste

40x40/50x50/60x60/70x70 mm	10	240*	Varasto ^e	7814222	71090	44,65
80x80/100x100/120x120/140x140 mm	10	300*	Varasto ^e	7814224	71094	58,30



40x40 mm	100	100	Varasto ^e		711198	11,45
50x50 mm	200	200	Varasto ^e		71120	11,45
60x60 mm	200	200	Varasto ^e		71122	11,45
70x70 mm	200	200	Varasto ^e		71123	11,45
80x80 mm	200	200	Varasto ^e		71124	11,45
90x90 mm	200	200	Varasto ^e		71125	11,45
100x100 mm	400	400	Varasto ^e		71126	11,45
120x120 mm	200	200	Varasto ^e		71128	11,45
140x140 mm	200	200	Varasto ^e		711282	11,45
150x150 mm	100	100	Varasto ^e		711284	11,45



RHS KIRISTIN

Käyttökohteet: Kuumasinkitty kiristin neliskulmisen VILPE RHS -tiivisteeseen kiinnittämiseen.
Mitat: Valitaan putken koon mukaan.
Sisältö: Kaksiosainen kiristin, ruuvit.

RHS RETROFIT 80-150 TIIVISTE

Käyttökohteet: Neliömäisen putken läpiviennin tiivistämiseen jälkiasennuksena huopakatoille. Patentoitu ratkaisu asennukseen. Läpivientitiivisteet on tarkoitettu tasakatoille (<6° kaato).
Sisältö: Tiiviste.

Musta	5	60	Varasto ^e		71745	71,20
Musta	1	36	Varasto ^e		71746	78,20

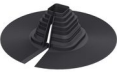

Peltikaton tiivisteet



	Malli	Kpl/ltk	Kpl/lava	Toimitus	LVI-nro	Tuotenumero	€/kpl ALV 0%
ROOFSEAL SARJA Käyttökohteet: EPDM-kumitiiviste, jossa muotoiltava alumiinilaippa. Käytetään pyöreän putken tiivistämiseen. Läpivientitiivisteet on tarkoitettu teräskatoille. Tiivistettä löytyy kuutta eri kokoa, halkaisijaltaan 12-521 mm. Sisältö: Tiiviste, ruuvit, tiivistysmassa ja kiristin.	No1 Ø 12-90 mm	1	255	Varasto ^e	7813051	71721	75,80
	No2 Ø 75-150 mm	1	204	Varasto ^e	7813054	71722	84,60
	No3 Ø 110-200 mm	1	240*	Varasto ^e	7813056	71723	99,80
	No4 Ø 140-292 mm	1	36	Varasto ^e	7813362	71726	172,50
	No5 Ø 171-343 mm	1	36	Varasto ^e	7813363	71727	223,00
	No6 Ø 241-521 mm	1	24	Varasto ^e	7813364	71728	308,00



Peltikaton tiivisteet



	Malli	Kpl/ltk	Kpl/lava	Toimitus	LVI-nro	Tuotenumero	€/kpl ALV 0%	
ROOFSEAL RETROFIT SARJA								
Käyttökohteet: Valmistettu EPDM-kumista. Tiivisteessä on muotoiltava alumiinilaippa. Läpivientitiivisteet on tarkoitettu teräskatoille.	Ø 10-100 mm	1	210	Varasto ^e	7814422	71742	96,00	
Sisältö: Tiiviste, ruuvit, tiivistysmassa ja kiristin.	Ø 100-230 mm	1	60	Varasto ^e	7814424	71744	164,50	

Höyrynsulkutiivisteet



	Malli	Kpl/ltk	Kpl/lava	Toimitus	LVI-nro	Tuotenumero	€/kpl ALV 0%	
HT HÖYRYNSULUN TIIVISTE								
Käyttökohteet: Höyrynsulun tiivistämiseen. Läpivientitiivisteet on tarkoitettu tasakatoille (<11,5° kaato).	HT-110 Ø 110 mm (bulk)	20	480*	Varasto ^e	7814303	71211	25,75	
Mitat: Korkeus 33 mm.	Ø 50 mm	20	300*	Varasto ^e	7814301	71205	23,25	
Sisältö: EPDM-kuminen tiiviste.	Ø 75 mm	20	480*	Varasto ^e	7814302	71207	23,90	
	Ø 110 mm	20	255	Varasto ^e	870300	71207	32,15	
	Ø 125 mm	20	200	Varasto ^e	7814305	71213	27,00	
	Ø 160 mm	20	150	Varasto ^e	7814304	71216	42,70	

HTH KORKEA HÖYRYNSULKUTIIVISTE

Käyttökohteet: Höyrynsulun tiivistämiseen. Läpivientitiivisteet on tarkoitettu tasakatoille (<11,5° kaato).	Ø 110 mm	15	300*	Varasto ^e	7814308	71212	27,50	
Mitat: Korkeus 130 mm.								
Sisältö: EPDM-kuminen tiiviste.								

PVC-tiivisteet



	Malli	Kpl/ltk	Kpl/lava	Toimitus	LVI-nro	Tuotenumero	€/kpl ALV 0%	
PVC TIIVISTE								
Käyttökohteet: Läpivientien tiivistämiseen PVC:llä katetuilla loivilla katoilla. Käyttökohteita voivat olla esim. ilmanvaihdon poistoputket, viemärin tuuletusputket, kattopollarit, antenniputket tai mainostaulujen jalustat. Tiivistys hitsaamalla kuumailmalla. Valmistettu värjätystä polyvinyylikloridista (PVC). Läpivientitiivisteet on tarkoitettu tasakatoille (<6° kaato).	Ø 12-100 mm tumman harmaa	10	200*	Varasto ^e		70602	27,65	
Mitat: Putkihalkaisijat 12-100 mm ja 110-160 mm.	Ø 12-100 mm vaalean harmaa	10	200*	Varasto ^e		70601	27,65	
Sisältö: PVC-tiiviste, kiristin ruostumattomasta teräksestä.	Ø 110-160 mm tumman harmaa	10	200*	Varasto ^e		70612	33,50	
	Ø 110-160 mm vaalean harmaa	10	200*	Varasto ^e		70611	33,50	

Alipainetuuletin



	Malli	Kpl/ltk	Kpl/lava	Toimitus	LVI-nro	Tuotenumero	€/kpl ALV 0%	
ALIPAI FLOW 110								
Käyttökohteet: Kattorakenteiden alipainetuuletukseen loivalle huopakatolle. Kiinnitetään kuumabitumilla kahden huopakerroksen väliin.	Musta	11		Varasto		732102	37,50	
Mitat: Putken Ø 110 mm, korkeus 476 mm. Laipan leveys 150 mm.	Harmaa	11	88*	Varasto ^e		732107	44,20	
Sisältö: Alipainetuuletin, hattu	Vaaleanharmaa	11	88*	Varasto ^e		732101	44,20	
ALIPAI FLOW 110 KOOTTUNA								
Käyttökohteet: Kattorakenteiden alipainetuuletukseen loivalle huopakatolle. Kiinnitetään kuumabitumilla kahden huopakerroksen väliin.	Musta	5	20	Varasto	7820443	732112	44,20	
Mitat: Putken Ø 110 mm, korkeus 476 mm. Laipan leveys 150 mm.								
Sisältö: Alipainetuuletin, hattu.								
ALIPAI FLOW 160								
Käyttökohteet: Kattorakenteiden alipainetuuletukseen loivalle huopakatolle. Kiinnitetään kuumabitumilla kahden huopakerroksen väliin.	Alipai FLOW	6	48*	Varasto ^e	7820437	730162	62,10	
Mitat: Putken Ø 160 mm. Korkeus 509 mm. Laipan leveys 150 mm.								
Sisältö: Alipainetuuletin, AP-hattu.								



	Malli	Kpl/ltk	Kpl/lava	Toimitus	LVI-nro	Tuoteno	€/kpl ALV 0%	
ALIPAI HARJA FLOW 27 Käyttökohteet: Kattorakenteiden alipainetuuletukseen 27-asteisen huopakaton harjalle. Mitat: Korkeus 477/396 mm. Sisältö: Alipainetuuletin, hattu.	Ø 110 5kpl	5	20	Varasto ^e	7820446	732152	56,60	
	Ø 110 8kpl	8	64*	Varasto ^e		732142	48,10	
	Ø 160 4kpl	4	32*	Varasto	7820438	730182	80,00	
ALIPAI 110 FLOW HARJA 14 Käyttökohteet: Kattorakenteiden alipainetuuletukseen 11-17 -asteisen huopakaton harjalle. Mitat: Korkeus 477 mm. Sisältö: Alipainetuuletin, hattu.	8 kpl	8	64*	Varasto ^e		732122	48,10	
	Alipai FLOW	5	20	Varasto ^e	7820444	732132	56,60	
ALIPAI LOIVA/KALTEVA FLOW Käyttökohteet: Kattorakenteiden alipainetuuletukseen loivalle ja kaltevalle huopakatolle (0 - 20 -asteiselle). Mitat: Korkeus 665/668/1022 mm, padotuskorkeus 200 mm. Sisältö: Huopa Korkea -läpivienti, putki ja hattu, ruuvit.	Ø 110/640 mm	7	28	Varasto ^e	7820445	732172	156,00	
	Ø 160/620 mm	6	48*	Varasto ^e	7820441	730172	164,00	
	Ø 160/1000 mm	3	24*	Varasto	7820442	730202	206,00	
ALIPAI KALTEVA FLOW Käyttökohteet: Kattorakenteiden alipainetuuletukseen yli 11,5 asteiselle huopakatolle. Mitat: Korkeus 699 mm. Sisältö: Alipainetuuletin, hattu.	Ø110 FLOW	7	56*	Varasto ^e	7820447	732162	141,00	
ALIPAI JATKO-OSA Käyttökohteet: Kaikkiin eristämättömiin Alipai-alipainetuulettimein. Mitat: Ø110: pituus 185, hyötöpituus 134 mm. Ø160: pituus 400, hyötöpituus 328 mm. Sisältö: Jatko-osa.	Ø 110 mm		360	Varasto ^e	7820439	73111	7,20	
	Ø 160 mm	19	152*	Varasto ^e	7820440	73113	35,30	
PVC-KAULUS ALIPAI 110 -TUULETTIMELLE Käyttökohteet: PVC-muovista valmistettu kaulus helpottamaan Alipai-tuulettimien asennusta PVC-katteille. Asennus kuumaimalla hitsaamalla kuten itse katemateriaalikin. Alipai-tuulettimeen kaulus kiinnitetään pakkauksen mukana tulevalla ruostumattomalla kiristimellä. Sisältö: PVC-kaulus, kiristin.	Vaaleanharmaa	10	200*	Varasto ^e		730103	21,35	
	Tummanharmaa	10	200*	Varasto ^e		730102	21,35	
ALIPAI 160 ERISTESARJA Käyttökohteet: Kondensaatiota ehkäisevä EPS-eriste Alipai 160 -alipainetuulettimelle. Sopii kohteisiin, joissa rakenteiden kondensaatorisori on korkea. Eriste koostuu kahdesta osasta, jotka asennetaan Alipai 160 -tuulettimeen rakennustyömaalla. Mitat: Sisähalkaisija Ø 130 mm. Sisältö: Eriste kuudelle Alipai-tuulettimelle (2 x 6 eristepalaa).	-	6	216*	Poistuva	7820536	730192	23,85	

Teräskaivot



	Malli	Kpl/ltk	Kpl/lava	Toimitus	LVI-nro	Tuoteno	€/kpl ALV 0%	
HST-KATTOKAIVO, A-MALLI Ø 75 Käyttökohteet: Kattokaivo primeroidulla laipalla loiville katoille. A-mallin kattokaivoissa on kokooma-allas. A-mallin lehtisihti sisältyy pakkaukseen. Sisältö: Kattokaivo, muovisihti.	350 mm	50		Tilaus ^e	3385215	390001	125,50	
	600 mm	24		Tilaus ^e		390002	138,50	
	750 mm	22		Tilaus ^e		390003	149,50	
	1000 mm	10		Poistuva ^e		390004	158,50	
HST-KATTOKAIVO, A-MALLI Ø 110 Käyttökohteet: Kattokaivo primeroidulla laipalla loiville katoille. A-mallin kattokaivoissa on kokooma-allas. A-mallin lehtisihti sisältyy pakkaukseen. Sisältö: Kattokaivo, muovisihti.	350 mm	32		Tilaus ^e	3385216	390021	131,50	
	600 mm	24		Tilaus ^e		390022	148,50	
	750 mm	16		Tilaus ^e		390023	158,50	
	1000 mm	10		Poistuva ^e		390024	174,50	
HST-KATTOKAIVO, A-MALLI Ø 160 Käyttökohteet: Kattokaivo primeroidulla laipalla loiville katoille. A-mallin kattokaivoissa on kokooma-allas. A-mallin lehtisihti sisältyy pakkaukseen. Sisältö: Kattokaivo, muovisihti.	350 mm	50		Tilaus ^e	3385217	390031	158,50	
	600 mm	16		Tilaus ^e		390032	170,50	
	750 mm	16		Tilaus ^e		390033	185,00	
	1000 mm	10		Poistuva ^e		390034	201,00	



	Malli	Kpl/ltk	Kpl/lava	Toimitus	LVI-nro	Tuotenumro	€/kpl	ALV 0%	
HST-KATTOKAIVO, C-MALLI Ø 75 Käyttökohteet: Kattokaivo primeroidulla laipalla loiville katoille. C-mallin lehtisihti sisältyy pakkaukseen. Sisältö: Kattokaivo, muovisihti.	350 mm	50		Tilaus ^e	3385218	391001	70,00		
	600 mm	40		Tilaus ^e		391002	89,10		
	750 mm	33		Tilaus ^e		391003	106,50		
	1000 mm	10		Poistuva ^e		391004	118,00		
HST-KATTOKAIVO, C-MALLI Ø 110 Käyttökohteet: Kattokaivo primeroidulla laipalla loiville katoille. C-mallin lehtisihti sisältyy pakkaukseen. Sisältö: Kattokaivo, muovisihti.	350 mm	50		Tilaus ^e	3385219	391021	77,60		
	600 mm	33		Tilaus ^e		391022	91,90		
	750 mm	25		Tilaus ^e		391023	115,00		
	1000 mm	10		Poistuva ^e		391024	138,50		
HST-KATTOKAIVO, C-MALLI Ø 160 Käyttökohteet: Kattokaivo primeroidulla laipalla loiville katoille. C-mallin lehtisihti sisältyy pakkaukseen. Sisältö: Kattokaivo, muovisihti.	350 mm	25		Tilaus ^e	3385220	391031	105,50		
	600 mm	16		Tilaus ^e		391032	127,00		
	750 mm	16		Tilaus ^e		391033	139,50		
	1000 mm	10		Poistuva ^e		391034	171,50		
HST-SANEERAUSKAIVO, A-MALLI Ø 42 Käyttökohteet: Saneerauskaivo primeroidulla laipalla loiville katoille. Asennetaan vanhan Ø 50 kattokaivon sisään. A-mallin lehtisihti sisältyy pakkaukseen. Sisältö: Kattokaivo, muovisihti, putken tiiviste.		50		Tilaus ^e	3385235	390040	114,00		
HST-SANEERAUSKAIVO, C-MALLI Ø 90 Käyttökohteet: Saneerauskaivo primeroidulla laipalla loiville katoille. Asennetaan vanhan Ø110 kattokaivon sisään. C-mallin lehtisihti sisältyy pakkaukseen. Sisältö: Kattokaivo, muovisihti, putken tiiviste.	200 mm	100		Tilaus ^e	3385232	391011	65,80		
MUOVISIHTI A-MALLIN KATTOKAIVOON Käyttökohteet: Estää lehtien ja muiden roskien pääsyn kattokaivoon. Yhteensopiva A-mallin kattokaivoon 75–160. Sisältö: Muovisihti.	-	384		Tilaus ^e	3385224	392209	13,85		
MUOVISIHTI C-MALLIN KATTOKAIVOON Käyttökohteet: Estää lehtien ja muiden roskien pääsyn kattokaivoon. Yhteensopiva C-mallin kattokaivoon 75–160. Lehtisihdin koon pitää olla sama kuin kattokaivon mallin. Sisältö: Muovisihti.	Ø 75 mm	200	800	Varasto ^e	3385221	392205	7,80		
	Ø 90 mm		600	Varasto ^e	3385233	392206	8,85		
	Ø 110 mm	120	480	Varasto ^e	3385222	392207	10,00		
	Ø 160 mm	50	200	Varasto ^e	3385223	392208	13,85		
HST-TERÄSSIHTI C-MALLIN KATTOKAIVOON Käyttökohteet: Estää lehtien ja muiden roskien pääsyn kattokaivoon. Yhteensopiva C-mallin kattokaivoon 75–160. Lehtisihdin koon pitää olla sama kuin kattokaivon mallin. Sisältö: Terässihti	Ø 75 mm			Varasto ^e	3385236	392200	21,00		
	Ø 90 mm			Varasto ^e	3385237	392201	22,00		
	Ø 110 mm			Varasto ^e	3385239	392202	23,00		
	Ø 160 mm			Varasto ^e	3385238	392203	34,00		
HST-HÖYRYNSULKUKAIVO Ø 110 Käyttökohteet: Höyrynsulkuun tarkoitettu kaivo primeroidulla laipalla. Kattokaivo asennetaan höyrynsulkukaivoon. Sisältö: Poistoputken huulitiiviste, läpivienti ja suojauputki kattokaivon lämmityskaapelille, suojauputken alapäästä vedonpoisto.		8		Tilaus ^e	3385234	393000	163,50		
LÄMMITYSVASTUS 16W KATTOKAIVOON Käyttökohteet: Itsesäätyvä lämmitysvastus kattokaivojen jäätyksen estämiseen. Sisältö: Lämmitysvastus, liitäntäkaapeli 1,5 m ja suojakuppi.	Ø 75 mm			Tilaus ^e	3385229	392010	69,20		
	Ø 110 mm			Tilaus ^e	3385230	392011	70,80		
	Ø 160 mm			Tilaus ^e	3385231	392012	79,00		
LÄMMITYSVASTUS 32W KATTOKAIVOON Käyttökohteet: Itsesäätyvä lämmitysvastus kattokaivojen jäätyksen estämiseen. Sisältö: Lämmitysvastus, liitäntäkaapeli 1,5 m ja suojakuppi.	Ø 160 mm			Tilaus ^e	3385228	392004	122,50		
BITUMILAIPPA KATTOKAIVOON Käyttökohteet: Tehdasasennettu bitumilaippa nopeuttaa asennusta bitumikermikatteeseen ja varmistaa kaivon vesitiiviin kiinnityksen. Sopii kaikkiin VILPE:n HST-kattokaivoihin. Mitat: 500x500 mm. Sisältö: Bitumilaippa.	75-90 mm			Tilaus ^e		392210	22,90		
	110 mm			Tilaus ^e		392211	22,90		
	160/A			Tilaus ^e		392212	22,90		

*EUR-240

^eMyös Vantaan myymälässä



	Malli	Kpl/ltk	Kpl/lava	Toimitus	LVI-nro	Tuotenumero	€/kpl ALV 0%
KONDENSsieriste A-75 -MALLIN KATTOKAIVOON	350 mm			Tilaus ^e		395001	22,15
	600 mm			Tilaus ^e		395002	25,65
	750 mm			Tilaus ^e		395003	29,15
	1000 mm			Poistuva ^e		395004	32,55
KONDENSsieriste C-75 -MALLIN KATTOKAIVOON	350 mm			Tilaus ^e		395101	9,70
	600 mm			Tilaus ^e		395102	13,60
	750 mm			Tilaus ^e		395103	15,55
	1000 mm			Poistuva ^e		395104	19,30
KONDENSsieriste A-110 -MALLIN KATTOKAIVOON	350 mm			Tilaus ^e		395021	24,90
	600 mm			Tilaus ^e		395022	31,20
	750 mm			Tilaus ^e		395023	36,70
	1000 mm			Poistuva ^e		395024	43,00
KONDENSsieriste C-110 -MALLIN KATTOKAIVOON	350 mm			Tilaus ^e		395121	13,15
	600 mm			Tilaus ^e		395122	19,30
	750 mm			Tilaus ^e		395123	23,45
	1000 mm			Poistuva ^e		395124	29,70
KONDENSsieriste A-160 -MALLIN KATTOKAIVOON	350 mm			Tilaus ^e		395031	21,55
	600 mm			Tilaus ^e		395032	33,90
	750 mm			Tilaus ^e		395033	41,55
	1000 mm			Poistuva ^e		395034	54,00
KONDENSsieriste C-160 -MALLIN KATTOKAIVOON	350 mm			Tilaus ^e		395131	18,75
	600 mm			Tilaus ^e		395132	31,55
	750 mm			Tilaus ^e		395133	38,80
	1000 mm			Poistuva ^e		395134	51,20



Kiinnikkeet



	Malli	Kpl/ltk	Kpl/lava	Toimitus	LVI-nro	Tuotenumero	€/kpl ALV 0%
ALUSLEVY Käyttökohteet: LSK-naulauslevyä Ø 60 mm käytetään eristelevyjen kevyeen kiinnittämiseen. Y40-PA Ø 40 mm musta polyamidi (nylon) aluslevy kiinnittää esim. yksikerroskatteet betoni- tai puualustaan. Y40-PP Ø 40 mm aluslevyillä kiinnitetään eriste- tai akustointilevyt. ZN-aluslevy on sinkittyä ohutlevyä. Sisältö: Aluslevy	LSK-Harmaa 60 mm	450	37800	Varasto ^e		20001	0,1045
	PA-Musta 40 mm	7500	90000	Varasto ^e		01005	0,1623
	PP-Harmaa 40 mm	7500	90000	Varasto ^e		010047	0,1192
	ZN 40 mm	1000	60000	Varasto ^e		9546024	0,1749
	ZN 50 mm	500	37500	Varasto ^e		9546025	0,1985



KFR-RUUVIT

Käyttökohteet: Korroosiosuojattu ruuvi aluslevyille piikkikärjellä ja ristiuralla.
Sisältö: Ruuvi.

	500	500	Varasto ^e	403025	0,0634
	3000	3000	Varasto ^e	403032	0,0764
	3000		Varasto ^e	403038	0,1012
	500		Varasto ^e	403045	0,1298



KATERUUVI ALUSLEVYLLÄ PUU

Kermikatteiden ja muiden rullamaisten vedeneristeiden (bitumi, pvc jne.) mekaaniseen kiinnittämiseen tarkoitettu kateruuvi esiasennetulla aluslevyllä. Ns. Ruuvi-prikka tuote. Ruuvi ja aluslevy on korroosiosuojakäsitelty.

Käyttökohteet: Kateruuvi soveltuu käytettäväksi erityyppisillä puualustoilla (osb, vaneri ja raakapontti). Ruuvien kanta on Torx 25 (TX25).

Mitat: Aluslevyn Ø 40mm. Ruuvien mitat 25 ja 40mm.

Sisältö: Ruuvi, aluslevy.

Materiaali: Pinnoitettu hiilliteräs

Kiinnikkeen mitta: 5,2mm x L

Ruuvien kanta: Torx 25 (TX25)

Korroosion kesto: 15 cycles Kesternich according to ISO 6988/ DIN 50018.

Pakkauskoko: 25mm ruuveja pakkauksessa 1100kpl, 40mm ruuveja pakkauksessa 850kpl

25 mm	1	49500	Varasto ^e	220002	346,50
40 mm	1	38250	Varasto ^e	220003	357,00





KATERUUVIN ASENNUSTYÖKALUOSAT

Huom! 3 Eri tuotetta

Kateruuvin asennustyökalu isolla päällä

Kateruuvin asennustyökalu pienellä päällä

Asennustyökalun kärki

Asennustyökalu:

Kateruuvin aluslevyllä (ns. Ruuvi-prikka) asennustyökalu.

Magneettiholkki helpottaa ja nopeuttaa asentamista ja parantaa ergonomiata kun ruuvien asennus voidaan suorittaa seisten.

Käyttökohteet: Käytetään ns. ruuvi-prikka kiinnikkeen asennuksessa.

Ruuvauskärki: Esiasennettu Torx 25 (TX25), vaihdettavissa, kierreosa M6

Materiaali: Korkealujuus alumiini, muovi sekä jousiteräs Työkalun pituus 690mm

Asennustyökalun kärki:

Kateruuvien asennustyökalun ruuvauskärki. Kierreosa M6.

Käyttökohteet: Käytetään Kateruuvien asennustyökalun ruuvauskärkenä.

Kärki: Torx 25 (TX25)

Materiaali: Työkaluteräs

Pituus: 28mm (näkyvä osa)

690mm L			Varasto ^e	220012	150,15
690mm S		300	Varasto ^e	220011	150,15
TX25 kärki		300	Varasto ^e	220010	12,60

20 mm	500	56000*	Varasto ^e	02520	0,1541
30 mm	500	56000*	Varasto ^e	02530	0,1726
50 mm	500	42000*	Varasto ^e	02550	0,1999
80 mm	500	28000*	Varasto ^e	02580	0,2247
100 mm	500	18000*	Varasto ^e	02600	0,2520
110 mm	500	18000*	Varasto ^e	02610	0,2608
120 mm	500	14000*	Varasto ^e	02620	0,2709
140 mm	500	14000*	Varasto ^e	02640	0,2772
150 mm	500	14000*	Varasto ^e	02650	0,2831
170 mm	500	12000*	Varasto ^e	02654	0,3045
200 mm	500	10000*	Varasto ^e	02660	0,3935
230 mm	250	7000*	Varasto ^e	02664	0,4502
250 mm	250	7000*	Varasto ^e	02670	0,4872
260 mm	250	7000*	Varasto ^e	02674	0,5435
290 mm	250	7000*	Varasto ^e	02678	0,5544
300 mm	250	6000*	Varasto ^e	02680	0,5662
350 mm	250	5000*	Varasto ^e	02690	0,6301
370mm	250	5000*	Varasto ^e	02695	0,6640
400 mm	250	5000*	Varasto ^e	02700	0,6972
450 mm	250	3000*	Varasto ^e	02710	0,9156
500 mm	250	3000*	Varasto ^e	02720	1,0374
550 mm	125	3500*	Varasto ^e	02730	1,2012
600 mm	125	3000*	Varasto ^e	02740	1,3482

CROCO B ERISTEKIINNIKE

Käyttökohteet: Koviin eristelevyjen tai bitumikermikatteen ja eristeen kiinnittämiseen, kun alustana on pelti, betoni tai puu. Ankkurointi kattoruuvilla, betoniruuvilla tai betoninaulalla.

Pituus valitaan eristepaksuuden ja ruuvien tai naulan mukaan.

Mitat: Laippa Ø 50 mm.

Sisältö: Kiinnikkeet

50 mm	500	18000	Tilaus	02050	0,1999
100 mm	500	18000*	Varasto	02100	0,2520
120 mm	500	14000*	Varasto	02120	0,2709
150 mm	500	14000*	Varasto	02150	0,2831
170 mm	500	12000*	Varasto	02170	0,3045
200 mm	500	10000*	Varasto	02200	0,3935
230 mm	250	7000*	Varasto	02230	0,4502
250 mm	250	7000*	Varasto	02250	0,4872
300 mm	250	5000*	Varasto	022300	0,6216
350 mm	250	5000*	Varasto	022350	0,6930
400 mm	250	3000*	Varasto	022400	0,7678
450 mm	250	3000*	Varasto	022450	1,0122
500 mm	250	3000*	Varasto	022500	1,2516
550 mm	125	3500*	Varasto	022550	1,4364
600 mm	125	3000*	Varasto	022600	1,6170
650 mm	125	3000*	Varasto	022650	1,7640
700 mm	125	3000*	Varasto	022700	1,9656

CROCO A ERISTEKIINNIKE

Käyttökohteet: Yksikerroskatteiden kiinnittämiseen, kun alustana on pelti, betoni tai puu. Ankkurointi kattoruuvilla, betoniruuvilla tai betoninaulalla. Laipan alapinnassa neljä tartuntapiikkiä, jotka lisäävät repimislujuutta. Pituus valitaan eristepaksuuden ja ruuvien tai naulan pituuden mukaan.

Mitat: Laippa Ø 50 mm.

Sisältö: Kiinnikkeet

MEISSELI-150 2X TORX

Käyttökohteet: Kaksipäinen asennusmeisseli Torx 25 -kantaisille katto- ja betoniruuveille.

Meisselin pituus valitaan kiinnikkeen pituuden mukaan. Suosittelemme, että meisseli olisi vähintään 30 mm pidempi kuin kiinnike.





Yhteensopivat tuotteet: Betoniruuvi TX, KLA-kattoruuvi NO-1 ja NO-3 TX

Sisältö: Meisseli







Työkalu	400		Poistuva ^e	910115	14,20
---------	-----	--	-----------------------	--------	-------





	Malli	Kpl/ltk	Kpl/lava	Toimitus	LVI-nro	Tuotenumero	€/kpl ALV 0%	
MEISSELI-350 2X TORX								
Käyttökohteet: Kaksipäinen asennusmeisseli Torx 25 -kantaisille katto- ja betoniruuveille. Meisselin pituus valitaan kiinnikkeen pituuden mukaan. Suosittelemme, että meisseli olisi vähintään 30 mm pidempi kuin kiinnike.								
Yhteensopivat tuotteet: Betoniruuvi TX, KLA-kattoruuvi NO-1 ja NO-3 TX								
Sisältö: Meisseli								
	Työkalu	200		Varasto ^e		910135	19,50	
MEISSELI-500 2X TORX								
Käyttökohteet: Kaksipäinen asennusmeisseli Torx 25 -kantaisille katto- ja betoniruuveille. Meisseli-500 käytetään myös Power A Säädettävä -kiinnikkeiden kiinnittämiseen. Meisselin pituus valitaan kiinnikkeen pituuden mukaan. Suosittelemme, että meisseli olisi vähintään 30 mm pidempi kuin kiinnike. Yhteensopivat tuotteet: Betoniruuvi TX, KLA-kattoruuvi NO-1 TX, KLA-kattoruuvi NO-3 TX, Power A säädettävä kiinnike								
Sisältö: Meisseli								
	Työkalu	100		Varasto ^e		910150	34,90	
700-MEISSELI 2X TORX (7 MM) SÄÄDETTÄVÄ CROCO								
Käyttökohteet: Torx-25 kantaisen kattoruuvien tai betoniruuvin asentamiseen (croco A/B) kiinnikkeen kanssa. Yhteensopivat tuotteet: Croco Säädettävä Ruuvi, Säädettävä Eristekiinnike Seinään, Betoniruuvi Tx, KLA-kattoruuvi No-1 Tx, KLA-kattoruuvi No-3 Tx								
Meisselin pituus valitaan kiinnikkeen pituuden mukaan. Suosittelemme, että meisseli olisi vähintään 30 mm pidempi kuin kiinnike.								
Sisältö: Meisseli								
	Työkalu	100		Varasto ^e		910180	49,15	
		60, 00-10 mm (eristepaksuus)	250	9000	Varasto ^e	284060	0,7067	
		70, 00-20 mm (eristepaksuus)	250	9000	Varasto ^e	284070	0,7224	
		90, 20-40 mm (eristepaksuus)	250	6000	Varasto ^e	284090	0,7592	
		110, 40-60 mm (eristepaksuus)	250	6000	Varasto ^e	284110	0,8075	
		130, 60-80 mm (eristepaksuus)	250	4500	Varasto ^e	284130	0,8579	
		150, 80-100 mm (eristepaksuus)	250	3000	Varasto ^e	284150	0,9219	
		175, 100-120 mm (eristepaksuus)	250	3000	Varasto ^e	28175	1,6065	
		200, 130-150 mm (eristepaksuus)	250	2000	Varasto ^e	28200	1,7115	
		225, 160-170 mm (eristepaksuus)	250	2000	Varasto ^e	28225	1,7955	
POWER A (NELISKANTTINEN VARS)								
Käyttökohteet: Uuden katteen ja eristeen kiinnittämiseen vanhaan bitumikerroskatteeseen tai eristelevyn kiinnittämiseen eristelevyyn (esim. Styrox, polyuretaanilevyt). Kiinnikkeen pituus valitaan eristepaksuuden mukaan. Valmistettu vahvasta polyamidista (nylon) ja perusväri on musta. Varsi on valmistettu neliskanttiseksi, jotta se on kestävä ja estää työkalun pyörittämisen asennuksessa.								
Mitat: Laippa Ø 50 mm ja kierrekoko Ø 28 mm.								
Sisältö: Power A.								
		250 mm	100	1800	Varasto ^e	28250	2,6355	
		300 mm	100	1800	Varasto ^e	28300	2,8035	
		350 mm	100	1800	Varasto ^e	28350	2,9925	
POWER A SÄÄDETTÄVÄ (PYÖREÄ VARS)								
Käyttökohteet: Uuden katteen ja eristeen kiinnittämiseen vanhaan bitumikerroskatteeseen tai eristelevyn kiinnittämiseen eristelevyyn (esim. Styrox, polyuretaanilevyt). Kiinnikkeen pituus valitaan eristepaksuuden mukaan. Säädettävissä Power A-kiinnikkeissä 50 mm pituuden säätövara. Valmistettu vahvasta polyamidista (nylon) ja perusväri on musta.								
Mitat: Laippa Ø 50 mm ja kierrekoko Ø 28 mm.								
Sisältö: Power A Säädettävä.								
Tuote asennetaan Vilpe Meisseli-500 avulla (910150).								
		250 mm	100	1800	Varasto ^e	28250	2,6355	
		300 mm	100	1800	Varasto ^e	28300	2,8035	
		350 mm	100	1800	Varasto ^e	28350	2,9925	
POWER VÄÄNNIN-250 NELISKANTTINEN								
Käyttökohteet: Neliskanttinen erikoisväännin Power-kiinnikkeiden kiinnittämiseen. Sopii kaikkiin Power-kiinnikkeisiin, joissa on neliskanttinen varsi.								
Mitat: Pituus 250 mm.								
Sisältö: Väännin								
	Työkalu	300	300	Varasto ^e		90136	25,80	



	Malli	Kpl/ltk	Kpl/lava	Toimitus	LVI-nro	Tuotenumero	€/kpl ALV 0%	
POWER VÄÄNNIN-350 NELISKANTTINEN 350								
Käyttökohteet: Neliskanttinen erikoisväännin Power-kiinnikkeiden kiinnittämiseen. Sopii kaikkiin Power-kiinnikkeisiin, joissa on neliskanttinen varsi.								
Mitat: Pituus 350 mm.								
Sisältö: Väännin								
	Työkalu	100		Poistuva ^e		90133	25,80	
M-PORA								
Croco A ja B -kiinnikkeiden betoniruuvi tai betoninaulaa varten porataan Ø 5 mm reikä eristekerroksen läpi, porajatkoon kiinnitetyllä kierreporalalla tai morsekartio tyyppisellä M-poralalla. Pienillä rakennepaksuuksilla voidaan käyttää vakio SDS+ poranteriä. Riittävän vetolujuuden saavuttamiseksi tulee reiän minimisyvyys betoniin olla min. 25mm. M-Poraa varten tarvitaan lisäksi M-Poran jatkovarsi 90292.								
	5/25 V2	120	120	Varasto ^e		90296	20,60	
	5/35 V2	120		Varasto ^e		90293	21,25	
	5/55 V2	120		Varasto ^e		90294	23,60	
M-PORAN JATKOVARSI								
Käyttökohteet: Jatkovarsi M-poralalle, kun Croco-ruuveja ja -nauloja asennetaan betoniin.								
Mitat: 750 mm								
Sisältö: Jatkovarsi								
KLA-KATTORUUVI NO-1 TX								
Käyttökohteet: Croco B-110 ja Croco A-110 -kiinnikkeet kiinnitetään kattoruuveilla pelti- tai puualustaan. No-1 ruuvi porautuu enintään 1,25 mm paksuun ohutlevyyn. No-3 ruuvia käytetään suurempiin ainepaksuuksiin. Ruuvin pituus valitaan eristepaksuuden ja kiinnikkeen pituuden mukaan siten, että ruuvi lävistää pellin vähintään 15 mm.								
Mitat: 40 - 150 mm								
	KLA-40	500	90000	Varasto ^e		425040	0,0907	
	KLA-50	500	90000	Varasto ^e		425050	0,0991	
	KLA-70	250	45000	Varasto ^e		425070	0,1273	
	KLA-90	250	45000	Varasto ^e		425090	0,2037	
	KLA-110	250	15000	Varasto ^e		425110	0,2995	
	KLA-130	250	15000	Varasto ^e		425130	0,4544	
	KLA-150	250	15000	Varasto ^e		425150	0,6392	
KLA-KATTORUUVI NO-3 TX								
Käyttökohteet: Croco B-110 ja Croco A-110 -kiinnikkeet kiinnitetään kattoruuveilla pelti- tai puualustaan. No-3 ruuvi porautuu enintään 1,25 mm paksuun ohutlevyyn. No-3 ruuvia käytetään suurempiin ainepaksuuksiin. Ruuvin pituus valitaan eristepaksuuden ja kiinnikkeen pituuden mukaan siten, että ruuvi lävistää pellin vähintään 15 mm.								
Mitat: 40 - 150 mm								
	KLA-50	500	90000	Varasto ^e		427050	0,1138	
	KLA-70	250	45000	Varasto ^e		427070	0,1470	
	KLA-90	250	45000	Varasto ^e		427090	0,2289	
	KLA-110	250	15000	Varasto ^e		427110	0,3280	
	KLA-130	250	15000	Varasto ^e		427130	0,4830	
	KLA-150	250	15000	Varasto ^e		427150	0,6670	
BETONIRUUVI TX								
Käyttökohteet: Croco B ja Croco A -kiinnikkeiden ankkuroimiseen betonialustaan. Ruuvin pituus valitaan eristepaksuuden ja kiinnikkeen pituuden mukaan siten, että asennussyvyys on vähintään 20 mm. Porakoko on Ø 5 mm. Betoniruuvi voidaan käyttää myös puu- ja peltitavaran tms. kiinnittämiseen.								
Mitat: 35 - 130 mm								
Sisältö: Betoniruuvi TX								
	35 mm	250	54000	Varasto ^e		672035	0,1285	
	50 mm	250	54000	Varasto ^e		672050	0,1684	
	60 mm	250	54000	Varasto ^e		672060	0,1966	
	70 mm	250	54000	Varasto ^e		672070	0,2251	
	80 mm	250	54000	Varasto ^e		672080	0,2554	
	90 mm	250	54000	Varasto ^e		672090	0,2978	
	100 mm	250	54000	Varasto ^e		672100	0,3423	
	110 mm	250	15000	Varasto ^e		672110	0,3927	
	120 mm	250	15000	Varasto ^e		672120	0,4376	
	130 mm	250	15000	Varasto ^e		672130	0,5779	
CROCO SÄÄDETTÄVÄ RUUVI								
Käyttökohteet: Croco A ja B 150-700-kiinnikkeen ankkuroimiseen betonialustalle. Ruuvin kanta on Torx 25 (TX25). Vaaditaan säädettävien kiinnikkeiden asentamiseen.								
Mitat: Holkki: 125 mm Kuusiokolo 7 mm. Ruuvi: 6,3 x 150 mm TX25. Eristepaksuudet valintatalukossa sivulla 40.								
Sisältö: Holkki, ruuvi.								
	95 mm	250	27000	Varasto ^e		02704	0,5653	
	150 mm	250	24000	Varasto ^e		02703	1,0164	
NV-NAULAUSVÄLIKE								
Käyttökohteet: Rungon ja ulkoverhouksen kiinnitysrimojen välikkeeksi lautaverhotussa ulkoseinärakenteessa. Naulausvälikkeiden avulla tehty rakenne parantaa lämmöneristystä ja säästää puumateriaalia, koska se on yksinkertaisempi. Naulausvälike valitaan eristepaksuuden mukaan. Soveltuu käytettäväksi sekä pehmeiden että kovien eristeiden kanssa.								
Sisältö: NV-naulausvälike								
	NV-30 Musta	250	28000*	Varasto		21335	0,4305	
	NV-40 Musta	200	16800*	Poistuva		21345	0,4909	
	NV-50 Musta	200	16800*	Varasto		21360	0,5109	
SDS+PORA								
Kivipora kiinnitystikkaan SDS+								
	Työkalu	50	400	Varasto ^e		9515206	16,20	

*EUR-240

^eMyös Vantaan myymälässä

Kiinnikkeiden valintataulukko

Eriste mm	Croco + KLA-kattoruuvi		Croco + betoniruuvi	
	Croco A & B	Ruuvi	Croco A & B	Ruuvi
30	20	50	20	50
40	20	70	20	60
50	20	70	20	70
60	20	90	20	80
70	50	70	50	60
80	50	70	50	70
90	50	90	50	80
100	80	70	80	60
110	80	70	80	70
120	100	70	100	60
130	100	70	100	70
140	120	70	120	60
150	120	70	120	70
160	120	70	120	60
170	150	70	150	60
180	150	70	150	70
190	170	70	170	60
200	170	70	170	70
210	170	90	170	80
220	200	70	200	60
230	200	70	200	70
240	200	90	200	80
250	230	70	230	60
260	230	70	230	70
270	230	90	230	80
280	250	70	250	70
290	250	90	250	80
300	250	90	250	90
310	250	110	250	100
320	250	110	250	110
330	300	70	300	70
340	300	90	300	80
350	300	90	300	90
360	300	110	300	100
370	300	110	300	110
380	350	70	350	70
390	350	90	350	80
400	350	90	350	90
410	350	110	350	100
420	350	110	350	110
430	350	130	350	120
440	400	90	400	80
450	400	90	400	90
460	400	110	400	100
470	400	110	400	110
480	400	130	400	120
490	450	90	450	80
500	450	90	450	90
510	450	110	450	100
520	450	110	450	110
530	450	130	450	120
540	450	130	450	130
550	500	90	500	90
560	500	110	500	100
570	500	110	500	110
580	500	130	500	120
590	500	130	500	130
600	550	90	550	90
610	550	110	550	100
620	550	110	550	110
630	550	130	550	120
640	550	130	550	130
650	600	90	600	90
660	600	110	600	100
670	600	110	600	110
680	600	130	600	120
690	600	130	600	130
700	650*	90	700*	90
710	650*	110	650*	100
720	650*	110	650*	110
730	650*	130	650*	120
740	650*	130	650*	130
750	700*	90	700*	90
760	700*	110	700*	100
770	700*	110	700*	110
780	700*	130	700*	120
790	700*	130	700*	130
800	700*	150		
810	700*	150		

Joustovara on huomioitava kulkuväylillä, pehmeillä eristeillä sekä tilanteissa, joissa on erityisen korkea kuorma.

*Saatavilla ainoastaan Croco A -versioina.

Säädettävien kiinnikkeiden mitat ja niiden soveltuvuus eri eristepaksuuksille

Eriste mm	Croco mm	Säädettävä ruuvi 95 mm	Säädettävä ruuvi 150 mm
110-140	100	x	
130-160	120	x	
160-180	140	x	
170-190	150	x	
170-250	150		x
190-210	170	x	
220-240	200	x	
220-300	200		x
250-270	230	x	
280-290	250	x	
280-350	250		x
310-340	300	x	
330-400	300		x
380-450	350		x
430-500	400		x
480-550	450		x
530-600	500		x
580-650	550		x
630-700	600		x
680-750	650*		x
730-800	700*		x

VILPE-maksimikattokaltevuudet, P-sarjan läpiviennit

Läpivienti	Putki XL Läpivienti	Ø 110 mm	Ø 125 mm	Ø 160 mm	Ø 160 mm XL	Ø 200 mm XL	Ø 250 mm XL
Tiili	XL Tiili	48°	48°	37°	47°	45°	43°
Unitile	-	57°	57°	52°	-	-	-
Vittinge 1-aalto	-	45°	40°	30°	-	-	-
Vittinge 2-aalto	-	55°	50°	35°	-	-	-
Muotokate	XL Universal MK1	50°	45°	40°	47°	47°	47°
Pelti	XL Universal	45°	40°	27°	47°	47°	47°
Classic	XL Classic	55°	55°	48°	47°	47°	47°
Classic Vino ¹⁾	-	57°	57°	52°	-	-	-
Classic Loiva	-	27°	27°	27°	-	-	-
Nera	-	57°	57°	50°	-	-	-
Aalto	-	55°	50°	45°	-	-	-
Evo	-	39°	38°	30°	-	-	-
HS Huopa/Slate	-	59°	57°	52°	-	-	-
Huopa	XL Huopa	50°	50°	45°	47°	48°	45°
Korkea Huopa	XL Korkea Huopa	*	*	*	*	*	*
Decra	-	45°	45°	45°	-	-	-
Vartti	-	45°	45°	45°	-	-	-

P-sarjan läpivientien yhteydessä minimikattokaltevuus on 1:5 (11,5°), ellei toisin mainita.

Maksimikaltevuuksilla tarkistetaan, etteivät katon rakenteet estä asentamista.

* Huopa Korkea -läpivientiä suositellaan käytettävän katoilla, joiden kaltevuus on vähemmän kuin 1:5 (11,5°). Jyrkemmille katoille sopii paremmin HS Huopa/Slate -läpivienti.







¹⁾ Classic Vino on asennettavissa alle 11,5° kattokaltevuuksille erillistä asennusohjetta käyttäen.

Huom! Taulukon kattokaltevuudet ovat ohjeellisia arvoja. Katteen profiilin korkeus tai aluskatteen tiivisteiden asennuskohta vaikuttavat lukemiin ääritilanteissa.

VILPE-vakiovärit

Ross-tuuletuspaalut ja Säleiköt

	RR-viitevärit
	musta RR 33
	ruskea RR 32
	vihreä RR 11
	harmaa RR 23
	punainen RR 29
	tiilenpunainen RR 750
	vaaleanharmaa RR 21
	antrasiitti RR2H3

	RR-viitevärit
	vaaleanharmaa RR 21
	musta RR 33
	harmaa RR 23
	punainen RR 29
	maalarinvalkoinen RR 29
	beige RR30

Tarkista tuotteiden
RAL-värikoodit
kotisivuiltamme



[VILPE.COM/VARI](https://vilpe.com/vari)

Painoteknisistä syistä johtuen Hinnaston tuotteiden kuvat ja värit voivat poiketa todellisuudesta.

C-sarjan mittakuvat

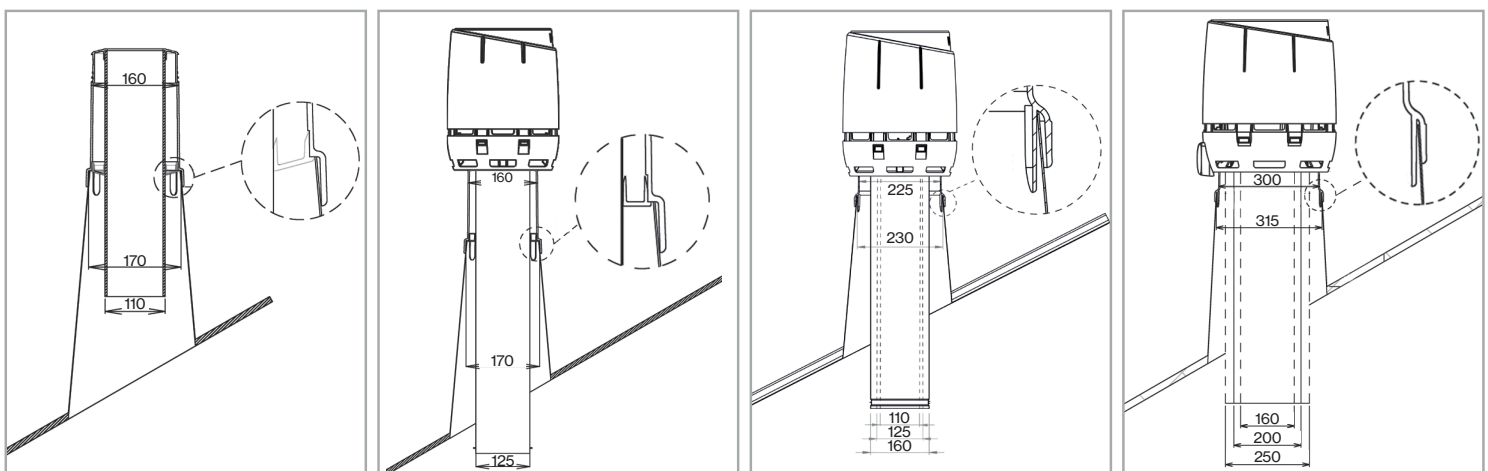

VILPE-huippuimureiden pikavalintaopas

Huippuimureiden pikavalinta asunnon ilmanvaihtoon

Suomen rakentamismääräyskokoelman rakennusten sisäilmastoon ja ilmanvaihtoon viittaavan D2-ohjeen mukaan asuntojen ilmanvaihto tulee mitoittaa siten, että huoneilma vaihtuu täysin vähintään joka toinen tunti. Ilmanvaihtokerroin on silloin vähintään 0,5 x 1h. Huippuimurin avulla poistettava ilma korvataan venttiilien kautta tulevalla puhtaalla ilmalla eri huoneissa.

Nyrkkisääntönä pidetään, että 120 – 150 m² talossa on putkistossa n. 100 pascalin painehäviö. Nopea ja tarkka tapa laskea painehäviö on kertoa juoksumetrit viidellä pascalilla (metreihin lasketaan mukaan myös putkiston päätelaitteet, kulmat jne.).

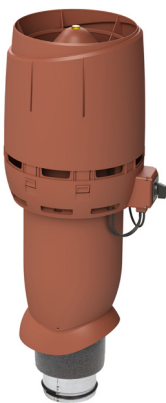

ECo-huippuimurit:

m² maksimi koko

Huippuimuri	Kanava	50 Pa	100 Pa	150 Pa
ECo125 FLOW	125 mm	360 m ²	340 m ²	310 m ²
ECo160 FLOW	160 mm	490 m ²	440 m ²	390 m ²
ECo200 FLOW	200 mm	660 m ²	630 m ²	600 m ²

E-huippuimurit:

Huippuimuri	Kanava	50 Pa	100 Pa	150 Pa
E190	125 mm	270 m ²	230 m ²	180 m ²
E220	160 mm	410 m ²	360 m ²	300 m ²

D2-ohjeen mukainen ilmanvaihto toteutuu huippuimurin toimiessa 70 %:n teholla.

Putkiston painehäviö (Pa) on riippuvainen eri tekijöistä, kuten putken pituudesta ja halkaisijasta, kulmien määrästä ja laadusta sekä ilman liikkumisen nopeudesta.



Huippuimurin valinta liesikupua varten

Suomen rakentamismääräyskokoelman rakennusten sisäilmastoon ja ilmanvaihtoon viittaavan D2-määräyksen mukaan liesikuvun ohjearvo on 25 dm³/s (25 litraa sekunnissa). D2/C1-määräyksen mukaan keittiön äänitaso saa olla 33 dB eikä se saa tehostettunakaan ylittää 38 dB.

Liesikuvun (ja kanaviston) painehäviön laskemiseen saadaan tarkat tiedot liesikuvun valmistajalta.

Tavallinen nyrkkisääntö on, että liesikuvun painehäviö on n. 30 Pa ja lisäksi kanaviston painehäviö on 5 Pa/jm.

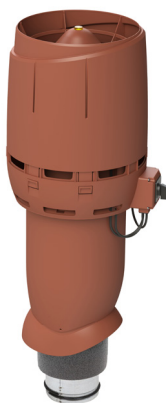

ECo-huippuimurit liesikuvuille:

Huippuimuri	Kanava	50 Pa	100 Pa
ECo125 FLOW	125 mm	170 l/s	155 l/s
ECo160 FLOW	160 mm	245 l/s	220 l/s
ECo200 FLOW	200 mm	365 l/s	348 l/s

Huippuimurit saneerauskohteille liesikuvun ollessa vanhaa tekniikkaa:

Huippuimuri	Kanava	50 Pa	100 Pa
E190	125 mm	138 l/s	116 l/s
E220	160 mm	212 l/s	180 l/s

Taulukko perustuu laskemaan, jossa imurin käyttöaste on 100%. Jos tarve on annettu m³/h, laskutapa esim. ECo125-huippuimurille painehäviön ollessa 100 Pa on: 170 l/s x 3,6 = 612 m³/h.

Taulukot ovat suuntaa-antavia.



Huippuimureiden tekniset tiedot

E190, E220

Ohjaus: tyristorisäädin, porrasmuuntaja tai AC-ohjauksella oleva liesikupu.

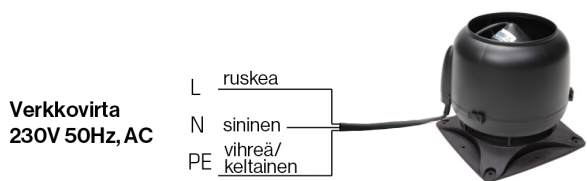

ECo110

Ohjaus: sisäinen potentiometri.
Esisäädetty (3V) tehtaalla.

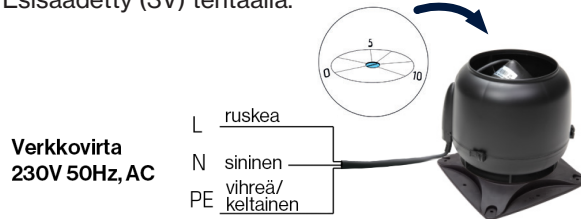

ECo110 FLOW, ECo125 FLOW, ECo160 FLOW, ECo200 FLOW

Ohjaus: 0 - 10 V moottorisäädin, ECo Ideal tai liesikupu.

Imurissa huoltokytkin.

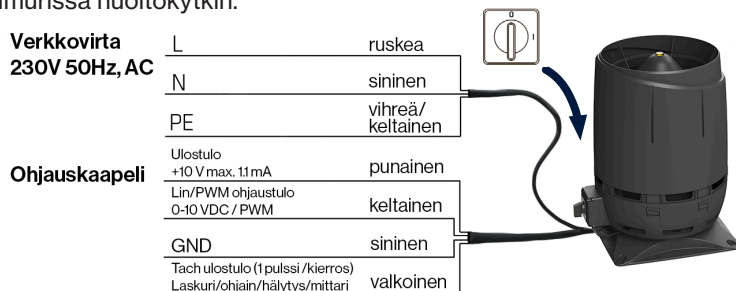

VILPE malli	Teho	Virta	Jännite	Kondensaattori	Pyörimisnopeus
ECo110 FLOW	83 W	0.75 A	230 V, 50 HZ	-	3200 rpm
ECo125 FLOW (E5)	83 W	0.75 A	230 V, 50 HZ	-	3200 rpm
ECo125 FLOW (E6)	81 W	0.65 A	230 V, 50 HZ	-	3150 rpm
ECo125 FLOW (BB)	87 W	0.70 A	230 V, 50 HZ	-	3300 rpm
ECo125 FLOW (ZH)	90 W	0.90 A	230 V, 50 HZ	-	3240 rpm
ECo160 FLOW	85 W	0.70 A	230 V, 50 HZ	-	2580 rpm
ECo200 FLOW	170 W	1.40 A	230 V, 50 HZ	-	2510 rpm
E190 (EB)	52 W	0.23 A	230 V, 50 HZ	1.5 µF	2350 rpm
E190 (EF)	64 W	0.23 A	230 V, 50 HZ	1.5 µF	2510 rpm
E220	88 W	0.39 A	230 V, 50 HZ	2 µF	2100 rpm

VILPE FLOW -huippuimurit

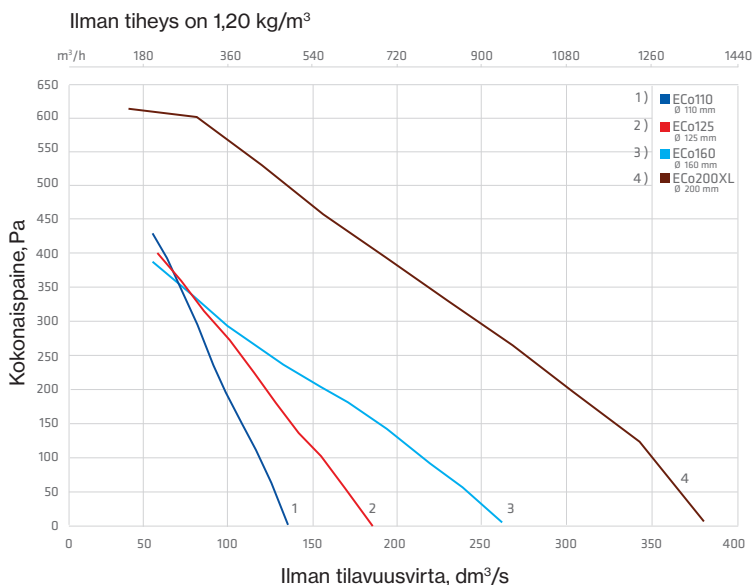

VILPE-huippuimurit

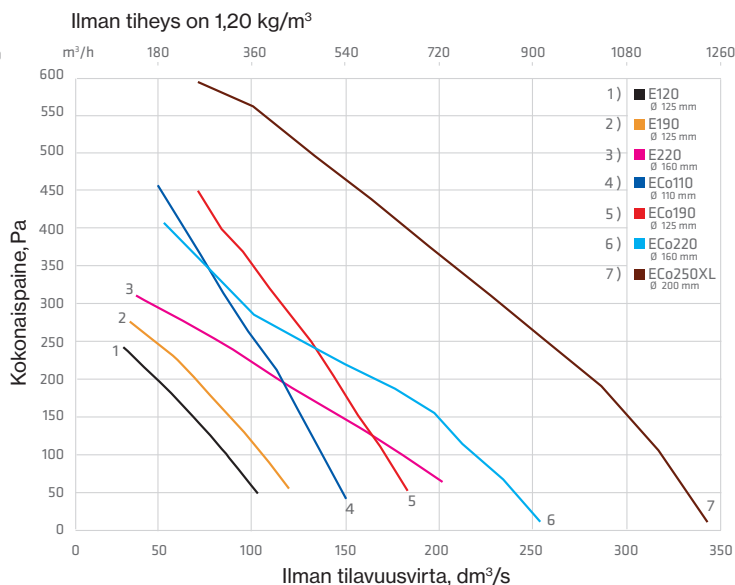

VILPE FLOW -poistoputket

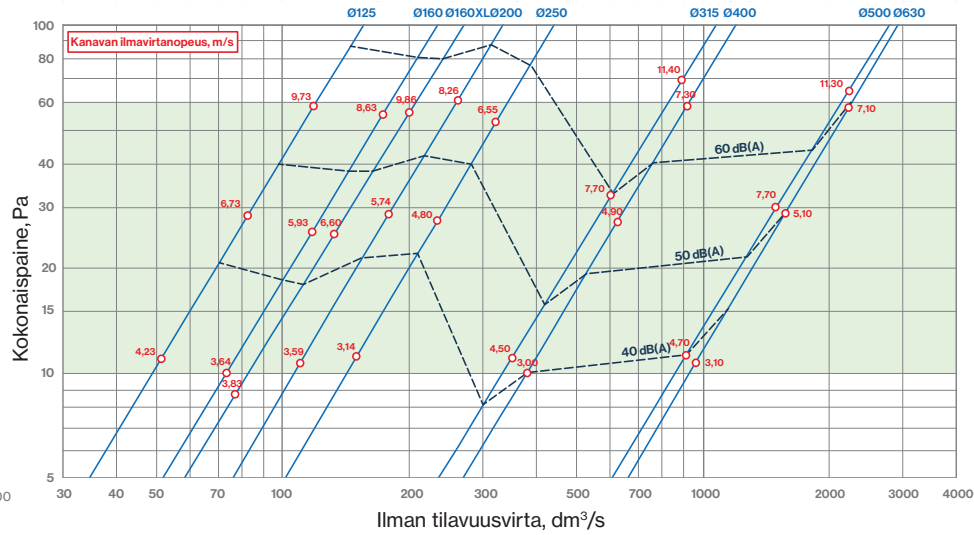
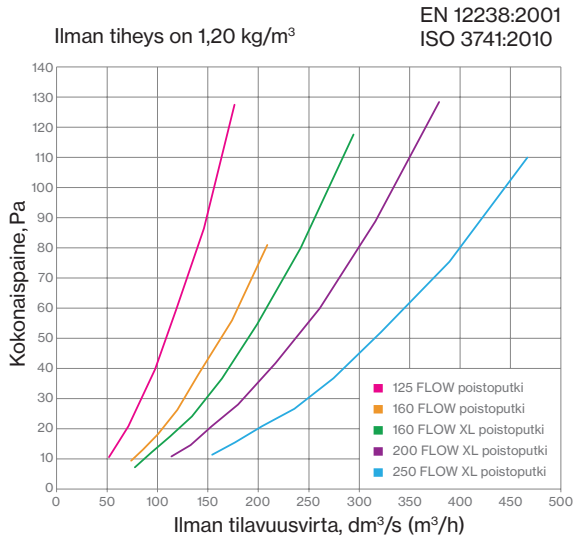

Intake-tuloputkien virtausarvot

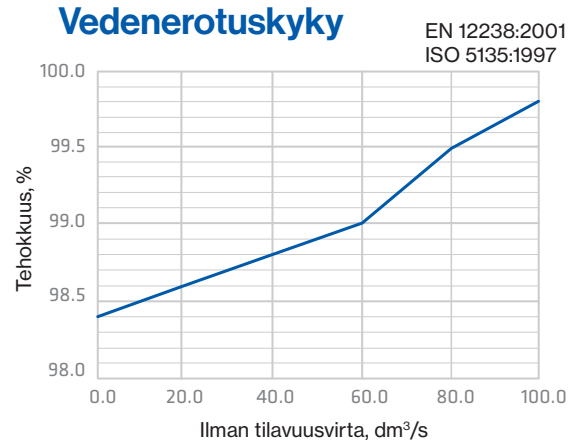
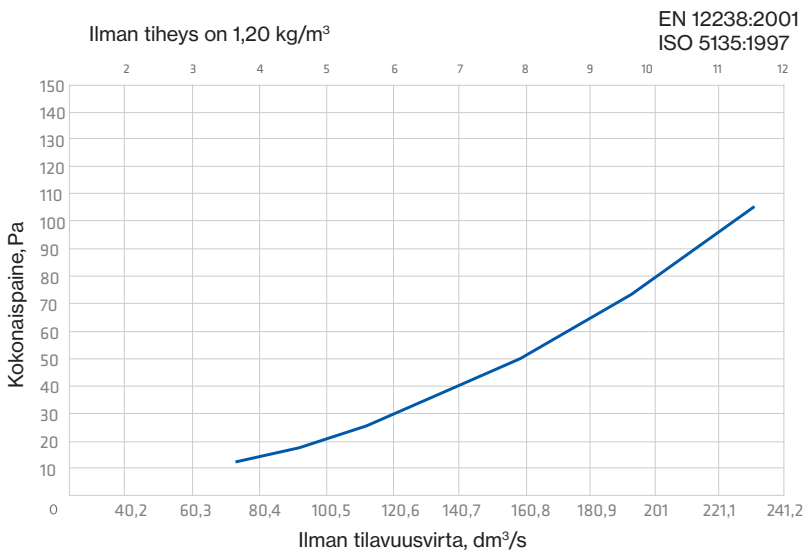

IO-seinäelementtien tekniset tiedot

Ilmanvaihto

Esimerkki asunnosta, jossa ilmanvaihtoon käytetään VILPE® IO -seinäelementtiä.

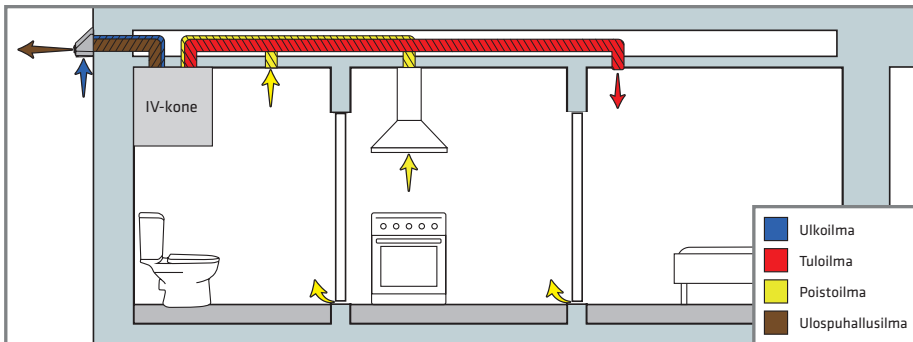

Supistusosan käyttö

Ulospuhallusvirta, jolla saavutetaan ulospuhallusnopeus 5 m/s.

VILPE® -tuote	Ulospuhallusvirta, l/s (m ³ /h)	Supistusosa tarvitaan	Supistusosaa ei tarvita
IO 125	18-27 (65-97)	>27 (>97)	
IO 160	30-44 (108-158)	>44 (>158)	
IO 200	48-70 (173-251)	>70 (>251)	
IO 250	72-106 (261-381)	>106 (>381)	

Suoritusarvot ja virtaustekniset ominaisuudet

EN 12238:2001
ISO 5135:1997

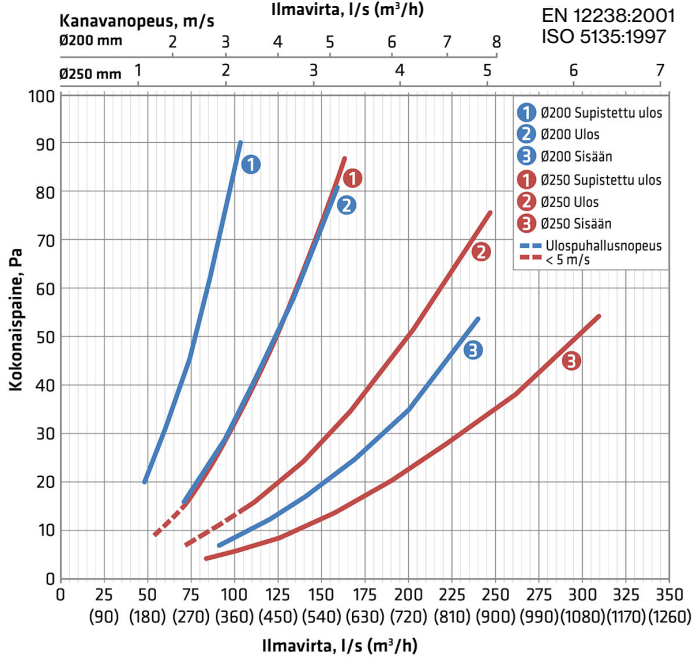
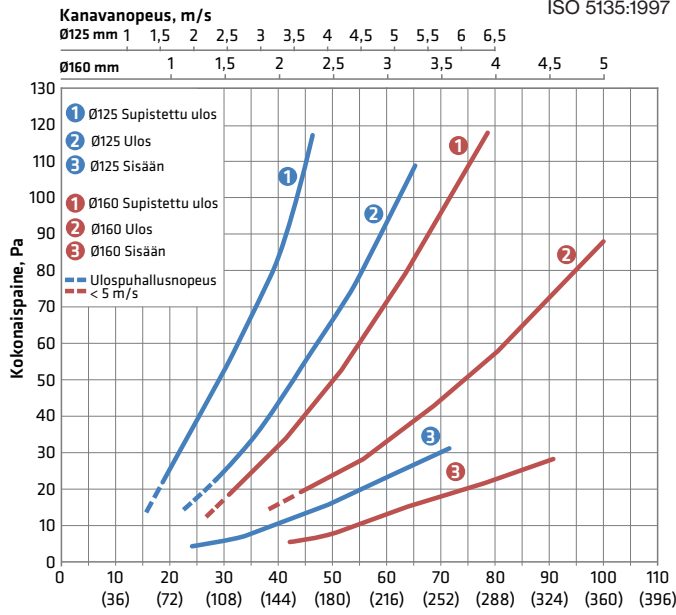

Ääniominaisuudet

EN 12238:2001
ISO 5135:1997

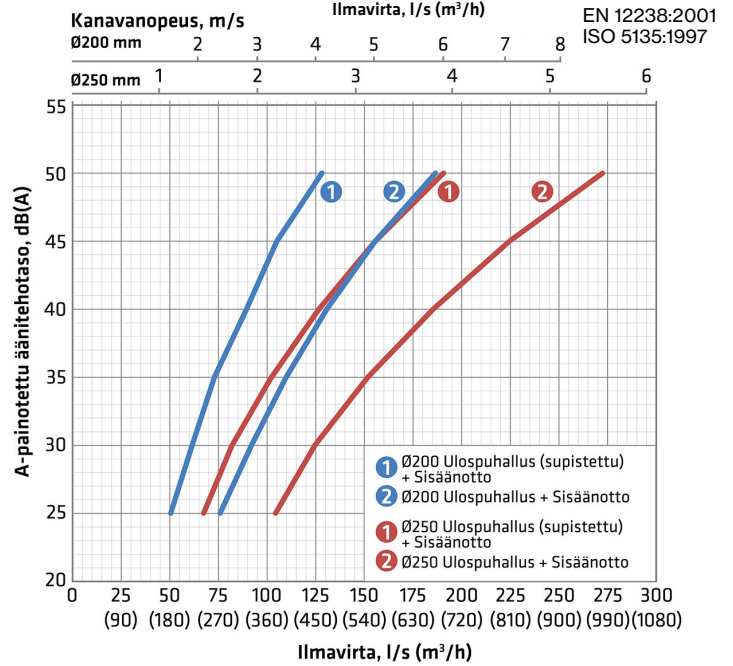
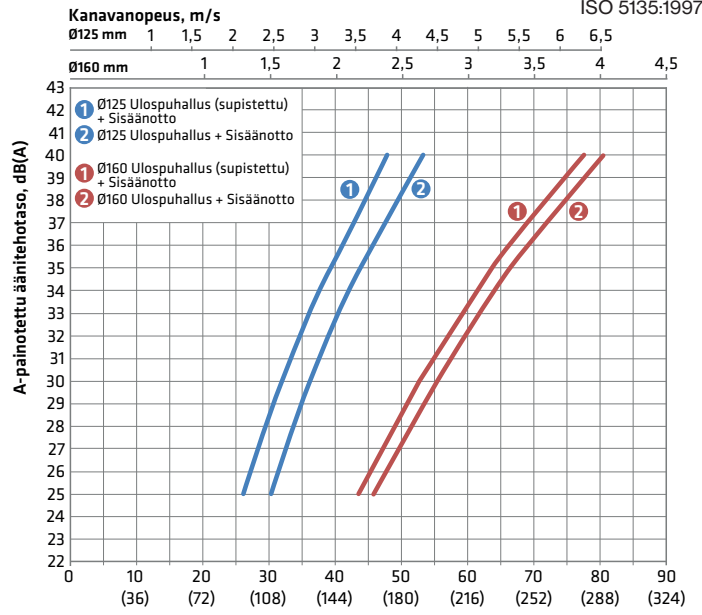

Sadeveden erotus

Sadeveden erotusarvot poistoilmalle. Ilmanottokanavaan ei tullut mitattavia määriä vettä.

EN 13030:2001
13 m/s tuuli, 75 mm/h sade

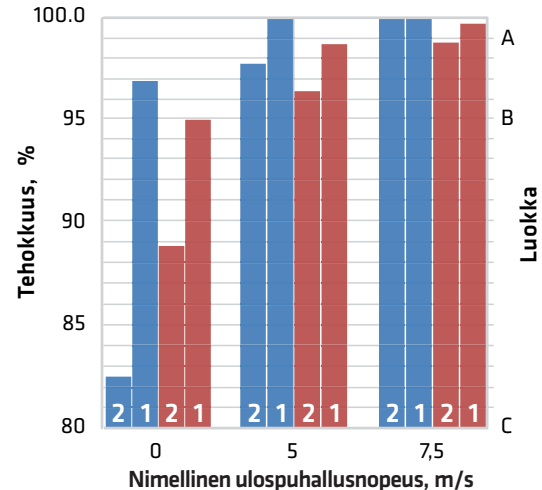
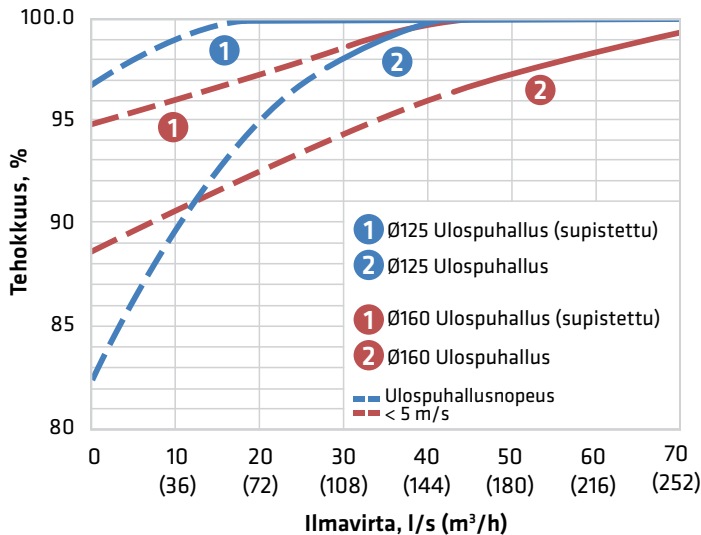

Säleikkö ja Ross ilmavirtaustaulukot

VILPE Säleikkö - Ilmavirtaus koneellisessa ilmanvaihdossa ulkoa sisäänpäin

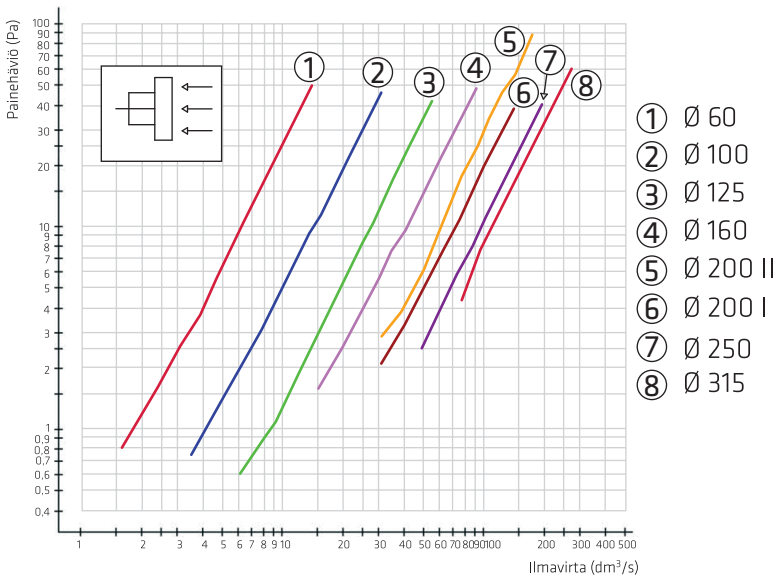

Säleikkö	Putkiyhde
150 x 150 mm	Ø 60 Ø 100
240 x 240 mm	Ø 125 Ø 160 Ø 200 II
375 x 375 mm	Ø 200 I Ø 250 Ø 315

Koneellisessa ilmanvaihdossa ilman virtaussuunta ulkoa sisäänpäin, ilman hyönteisverkkoa.

VILPE Säleikkö - Ilmavirtaus koneellisessa ilmanvaihdossa sisältä ulospäin

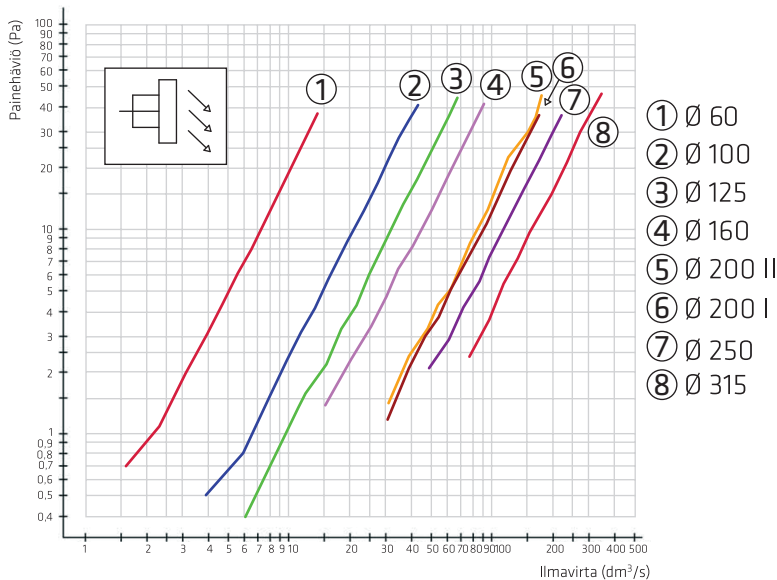

Säleikkö	Putkiyhde
150 x 150 mm	Ø 60 Ø 100
240 x 240 mm	Ø 125 Ø 160 Ø 200 II
375 x 375 mm	Ø 200 I Ø 250 Ø 315

Koneellisessa ilmanvaihdossa ilman virtaussuunta sisältä ulospäin, ilman hyönteisverkkoa. Säleikössä poistoilma ohjautuu viistosti alaspäin.

VILPE Ross -ilmavirtaustaulukko

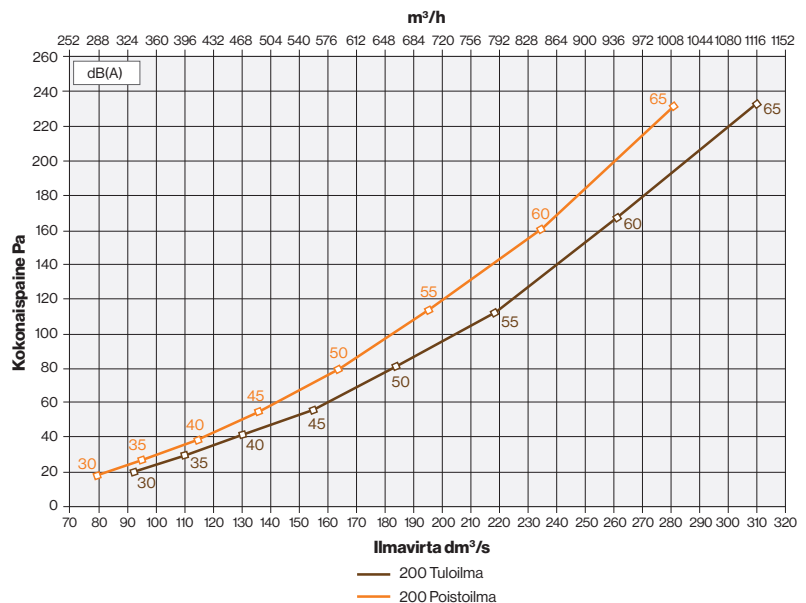
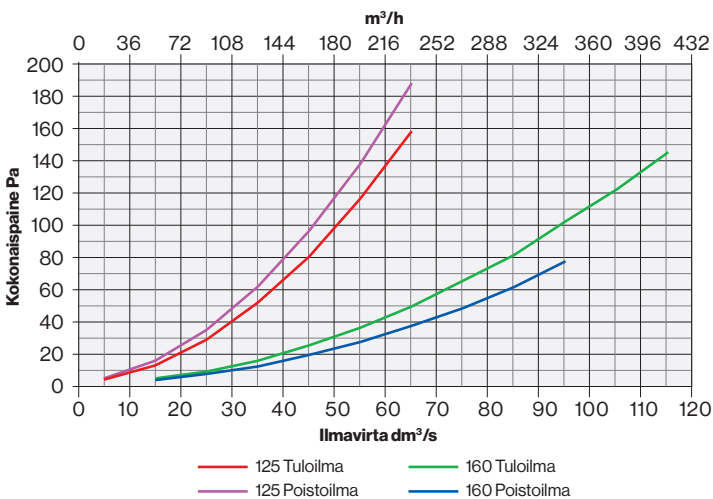

Yleiset myyntiehdot

1. Soveltamisala

Nämä ehdot sisältävät VILPE Oy:n ("Myyjä") yleiset myyntiehdot. Yleisiä myyntiehtoja sovelletaan Myyjän ja ostajan ("Ostaja") väliseen tavaroiden kauppaan niiltä osin, kun Myyjän ja Ostajan välillä ei ole erikseen jostakin näiden yleisten myyntiehtojen sääntelemästä seikasta toisin sovittu. Näitä ehtoja ei sovelleta agenttikauppaan.

2. Sopimuksen syntyminen

Myyjän tarjous on voimassa tarjouksessa mainitun ajan. Mikäli voimassaoloaikaa ei ole tarjouksessa mainittu, tarjous on voimassa 30 päivää sen päiväyksestä tai toissijaisesti, jos päiväys puuttuu, tarjouksen toimittamisesta Ostajalle. Tarjouspohjaisessa kaupassa sopimus syntyy, kun Ostaja on ilmoittanut Myyjälle hyväksyvänsä tarjouksen sellaisenaan. Muussa tapauksessa sopimus syntyy, kun Myyjä on vahvistanut Ostajan tilauksen kirjallisella tilausvahvistuksella tai toimittanut tavaran Ostajalle tämän tilauksen perusteella.

3. Toimitus ja tavaran vastaanottaminen

3.1. Toimitusaika

Ellei Myyjän ja Ostajan välillä ole erikseen sovittu toimitusajasta, tavaroiden toimitusaika luetaan alkavaksi siitä alla mainitusta ajankohdasta, joka on kulloisessakin tapauksessa myöhäisin:

- sopimuksen syntymispäivä
- viranomaisen lupaa edellyttävissä kaupoissa päivä, jolloin lupailmoitus saapuu Myyjälle
- päivä, jolloin Myyjä on vastaanottanut sovitun vakuuden tai ennakkomaksun
- päivä, jolloin Ostaja on toimittanut Myyjälle kaikki tavaroiden toimittamista varten tarvittavat tiedot

3.2. Toimitusehto ja lisäveloitukset

Toimitusehto on EXW Mustasaari Vantaa Incoterms 2020 (noudeutuna). Kuormalavaveroitus 15,00 €/kpl Käsittelymaksu 3,50 €/toimitus Vajapakkauksilisa 6,00 €/nimike. Vantaan aluevaraston noutoihin ja toimituksiin lisätään +3% logistiikkalisä.

3.3. Tavarantoimitus ja tarkastaminen

Ostaja on velvollinen tarkastamaan tavaran määrän ja laadun vastaanoton yhteydessä sekä merkitsemään mahdolliset poikkeamat ja kuittauksen rauhikirjaan. Vahingosta, virheestä tai puutteesta on välittömästi ilmoitettava Myyjälle.

4. Myyjän vastuu ja vastuunrajoitukset

Myydylle tavaralle on voimassa Myyjän takuuehtojen mukainen takuu. Myyjä vastaa tavaran laadusta ja muista ominaisuuksista vain sen ja Ostajan välisessä sopimuksessa määriteltujen ja muiden Myyjän tavaroiden tietojen mukaisesti. Ostajan on tutustuttava huolellisesti Myyjän kaikkiin tuotteisiin määrittelyihin, ohjeisiin ja kuvauksiin sekä toimittava niiden edellyttämien rajoitusten. Myyjän tuotteita on ehdottomasti käytettävä vain tavalla ja kohteissa, joihin ne on Myyjän antamien tietojen mukaan tai muutoin tavantavomaisesti tarkoitettu.

Ostaja on velvollinen selvittämään tuotteen soveltuvuuden Ostajan käyttöön ja käyttötarkoitukseen. Tuotteen käytössä on noudatettava Myyjän mahdollisesti erikseen antamia ohjeita ja yleistä varovaisuutta. Ostajan on annettava jälleenmyynnin tai edelleenluovutuksen yhteydessä tuotetta koskevat tiedossaan olevat seikat tiedoksi uudelle omistajalle.

Kaikki tuotevastuuseen ja tuoteturvallisuuteen liittyvät asiat (mukaan lukien rajoituksetta epäilyt) on viivytyksettä saatettava Myyjän tietoon kirjallisella ilmoituksella. Tuotevastuuta tai tuoteturvallisuutta koskeva kanne on nostettava kolmen vuoden sisällä siitä, kun Ostaja on tullut tietoiseksi tai Ostajan olisi tullut tulla tietoiseksi mahdollisesta vahingosta tai Myyjän mahdollisesta korvasovelvollisuudesta.

Ostaja vastaa Myyjälle antamiensa tavaran käyttötarkoitukseen tai muuhun vastaavaan seikkaan liittyvien tietojen oikeellisuudesta.

Myyjä ei vastaa välillisistä vahingoista, eikä siten ole velvollinen korvaamaan esimerkiksi viivästyksestä tai tavaran/toimituksen virheellisyydestä Ostajalle tai kolmannelle aiheutuneita välillisiä vahinkoja.

Myyjän ja Ostajan väliseen sopimukseen liittyvä Myyjän vastuu ja vahingonkorvasovelvollisuus on kaikissa tapauksissa rajattu a) sen Myyjän myymän tavaran arvoon, jota Ostajan vaatimus koskee, tai b) 2500 euroon riippuen siitä kumpi on pienempi. Myyjä ei vastaa vahingoista, jotka ovat seurausta Ostajan sopimusrikkomuksesta tai siitä, että Ostaja on laiminlyönyt näiden yleisten myyntiehtojen mukaisen velvollisuutensa, kuten velvollisuutensa tarkastaa toimitettu tavara tai reklamoida määräajassa.

5. Hinta, vakuus ja maksuehdot

5.1. Kauppahinta

Kauppahinta on Myyjän ja Ostajan välillä sovittu hinta. Jos hintaa ei ole sovittu, kauppahinta on Myyjän hinnaston mukainen tai muutoin Myyjän veloittama käypä hinta.

5.2. Maksu

Maksuehto on 14 pv netto. Varastotoimitusten osalta maksuajan kuluminen alkaa laskutuspäivästä ja tehdastoimituksissa toimituspäivästä lukien. Laskua koskevat huomautukset tulee tehdä kahdeksan (8) vuorokauden kuluessa laskun päiväyksestä.

5.3. Kauppahinnan tarkastaminen

Mikäli valuuttakurssit, jotka välittömästi vaikuttavat tuontihintoihin, arvonlisävero, raaka-aineiden hinnat tai muut Myyjän ostokulut, tuontimaksut tai muut maksut, verot tai veronluonteiset maksut muuttavat Myyjästä riippumattomista syistä ennen toimituksen mukaista toimituspäivää ja mikäli tässä kohdassa tarkoitettujen kustannukset nousevat yli 10 prosenttia, neuvottelevat Myyjä ja Ostaja kauppahinnasta uudelleen.

5.4. Viivästyskorko ja perintäkulut

Maksun viivästyessä vuosittainen viivästyskorko on 10 %. Myyjällä on oikeus periä lisänsä kohtuulliset perintäkulut.

5.5. Vakuudet

Ostajan tulee asettaa mahdollinen vakuus ennen tavaran toimittamisen aloittamista. Mikäli Myyjällä on painavia syitä olettaa, että kauppahinta tai sen osa jäisi suorittamatta, on Myyjä oikeutettu vaatimaan vakuuden asettamista kauppahinnan maksamisesta myös toimituksen aloittamisen jälkeen. Myyjällä on oikeus pidättäytyä toimituksista, kunnes erääntyneet maksut on suoritettu tai hyväksyttävä vakuus on asetettu. Myyjä on oikeutettu tähän myös silloin, kun erääntynyt kauppahinnan osa on jäänyt maksamatta. Ostajalla ei tällöin ole oikeutta korvaukseen toimituksen viivästysestä.

6. Reklamaatio ja virheen korjaaminen

Ostajan tulee ilmoittaa toimituksen tai tavaran virheestä Myyjälle seitsemän (7) arkipäivän kuluessa siitä, kun virhe havaittiin tai se olisi pitänyt havaita. Myyjällä on oikeus valintansa mukaan ensisijaisesti joko korjata virhe tai toimittaa uusi tavara. Ostajalla ei ole oikeutta vaatia uutta toimitusta, jos olosuhteissa on tapahtunut sellainen muutos, joka olennaisesti muuttaa alun perin sovittujen Myyjän ja Ostajan suoritusvelvollisuuksien suhdetta, ja toimituksen uusiminen olisi Myyjän näkökulmasta sen vuoksi kohtuutonta.

6.1. Tavarantoimitus

Mahdollisista palautuksista on aina sovittava etukäteen Myyjän kanssa. Palautettujen tuotteiden tulee olla virheettömiä ja alkuperäispakkauksissaan. Laskutettu summa hyvitetään kokonaisuudessaan, jos kyse on takuuehtojen mukaisesta palautuksesta. Muusta syystä johtuvasta ja Myyjän hyväksymästä palautuksesta hyvitetään enintään 70 % laskutetusta hinnasta.

7. Sopimuksen purkaminen

7.1. Ostajan oikeus purkuun

Mikäli Myyjän toimitus poikkeaa olennaisesti sovitusta eikä puutetta Ostajan kirjallisen huomautuksen johdosta kohtuullisessa ajassa korjata tai uutta sopimuksen mukaista tavaraa toimiteta, on Ostajalla oikeus purkaa sopimus. Ostajalla on oikeus purkaa sopimus myös, jos Myyjästä johtuvasta syystä toimitus viivästyy olennaisesti ja viivästyksestä aiheutuu Ostajalle kohtuutonta haittaa. Jos kaupan kohteena oleva tavara on valmistettu, hankittu tai pakattu erityisesti Ostajaa varten eikä Myyjä voi ilman taloudellista menetystä käyttää tavaraa hyväkseen muulla tavoin, on Ostajalla oikeus purkaa sopimus Myyjän viivästyksen vuoksi vain, jos kaupan tarkoitus jää hänen osaltaan viivästyksen vuoksi olennaisesti saavuttamatta.

7.2. Myyjän oikeus purkuun

Mikäli kauppahintaa ei makseta eräpäivään mennessä, on Myyjällä oikeus purkaa sopimus tai se osa kauppaa, jota koskevaa tavaraa ei ole vielä toimitettu. Myyjällä on oikeus purkaa sopimus myös silloin, kun Ostajan ilmoituksen perusteella tai muuten on ilmeistä, että Ostajan suoritus tulee viivästyneeseen olennaisesti. Myyjä voi lisäksi purkaa sopimuksen, jos Ostaja ei myötävaikuta kauppaan sovitulla tai muutoin kohtuuden edellyttämällä tavalla.

8. Ylivoimainen este

Myyjä ei ole velvollinen täyttämään sopimusta, jos luonnoneste, tulipalo, lakko, työsilku, sota, liikekannallepano, vienti- tai tuontikielto, liikennehäiriö, pandemia tai muu sellainen este, jota Myyjä ei voi kohtuudella voittaa, estää tavaran tai sen osan toimittamisen tai sopimuksen täyttäminen edellyttäisi Myyjän uhrauksia, jotka ovat kohtuuttomia verrattuna Ostajalle siitä koituvaan etuun. Myyjä voi pidättäytyä toimituksen mukaisesta suorituksista ylivoimaisen esteen keston ajaksi. Tällöin Myyjä ilmoittaa Ostajalle ylivoimaisen esteen alkamisesta ja sen päättymisestä sekä ajankohdasta, jolloin Myyjä jatkaa toimituksen mukaista suoritusta.

Myyjällä on oikeus myös purkaa sopimus, mikäli toimituksen mukainen suoritus käy kokonaan mahdottomaksi tai on selvää, että ylivoimainen este kestää yli kuusi (6) kuukautta. Myyjä ei ylivoimaisen esteen ollessa kyseessä ole velvollinen korvaamaan Ostajalle sopimuksen mukaisen toimituksen viivästysestä taikka täyttämättä jättämisestä aiheutunutta välitöntä tai välillistä vahinkoa.

9. Tavarantoimitus

Osapuolet huolehtivat tavaran vakuuttamisesta sovittujen toimitusehtojen osoittaman vastuunjaon ja vaaranvastuun siirtymisen mukaisesti. Muista mahdollisista vakuutuksista on sovittava erikseen.

10. Immateriaalioikeudet

Kaikki Myyjän Ostajalle tarjoutua tai toimitusta varten antamaa tietoa, aineistoa tai materiaalia koskevat immateriaalioikeudet (mukaan lukien rajoituksetta patentit, tavaramerkit ja tekijänoikeudet) ovat Myyjän omaisuutta eikä Ostajalle siirry mitään immateriaalioikeuksia tarjouksen, sopimuksen tai toimituksen johdosta. Myyjä ei vastaa kolmannen tahon immateriaalioikeuksien rikkomisesta.

11. Omistusoikeuden siirtyminen

Omistusoikeus tavaraan siirtyy Ostajalle silloin, kun koko kauppahinta on maksettu ja kauppahinnan suoritus on Myyjän vapaassa käytössä. Myyjä voi koska tahansa ilman eri ilmoitusta ja tekemättä tilitystä noutaa takaisin tavarat, joita koskeva lasku on erääntynyt ja joita ei ole kokonaan maksettu. Mikäli Ostaja on maksanut osan tavaroita koskevasta laskusta, tulee Myyjän ja Ostajan tehdä tilitys 30 päivän sisällä ja esittää laskelmansa toisilleen.

12. Ilmoitukset

Toiselle osapuolelle lähetettyjen ilmoitusten perillelulosta vastaa ilmoituksen lähettäjä.

13. Sovellettava laki ja erimielisyyksien ratkaiseminen

Sopimuksesta sovelletaan Suomen lakia, pois lukien lainvalintaa koskevat säännöt sekä Yhdistyneiden Kansakuntien kansainvälistä tavaran kauppaa koskeva yleissopimus (CISG).

Sopimuksesta johtuvat erimielisyydet ja vaateet, joita ei osapuolten välisen neuvotteluun saada ratkaistua, ratkaistaan ensiasteessa Myyjän kotipaikan kärjäoikeudessa. Myyjä ja Ostaja voivat sopia, että riita ratkaistaan välimiesoikeudessa Keskuskauppakamarin välimiesmenettelyä koskevien välimieslautakunnan sääntöjen mukaisessa menettelyssä, jolloin välimiesoikeuden muodostaa yksi välimies. Välimiesmenettelyn paikka on Vaasa ja kieli on suomi.





Innovatiivinen perheyritys

VILPE on kotimainen perheyritys, jonka ytimessä ovat innovaatio ja ympäristöystävällisyys. Viiden vuosikymmenen aikana olemme laajentuneet kiinnikkeistä ilmanvaihdon päätelaitteiden ja erikoiskattotarvikkeiden valmistajaksi – ja nykyään maailman parhaiden älykattojen toteuttajaksi. Toimintamme on kansainvälistä, ja meillä on tytäryhtiöt Ruotsissa, Puolassa, Ukrainassa ja Baltiassa.

Olemme aina pysyneet uskollisina perheyrityksen periaatteille. Innovaatio, laatu ja asiakastytyväisyys ohjaavat kaikkea toimintaamme. Panostamalla tuotekehitykseen luomme tulevaisuuden ratkaisuja, jotka pidentävät rakennusten elinkaarta.

VILPE on enemmän kuin pelkkä tuote – se on rakennusalan ammattilaisen pitkäaikainen kumppani älykkäisiin ja kestäviin rakennuksiin.

Laatu ja ympäristö

Panostamme vahvasti yrityksen toiminnan ja tuotteiden laatuun.

- VILPE-tuotteilla on 20 vuoden tekninen takuu ja 10 vuoden väritakuu.
- VILPE Oy:n johtamisjärjestelmä on sertifioitu ISO 9001:2015 -laatustandardin ja ISO 14001:2015 -ympäristöstandardin mukaan. Sertifiointit kattavat VILPE-tuotteiden tuotekehityksen, valmistuksen ja myynnin.
- Laatujärjestelmän päätavoitteena on saada aikaan asiakkaidemme tarpeet tyydyttävää toiminnan ja tuotteiden laatua.



VILPE/4-2026

> [VILPE.COM](https://vilpe.com)

VILPE Oy
Kauppatie 9, 65610 Mustasaari
Härkähaankuja 10, 01730 Vantaa

Myynti ja tekninen tuki
Puh. 020 123 3233
myynti@vilpe.com

VILPE[®]
Innovative and Easy