



**HINNASTO  
2024**



## Nyt on hyvä aika rakentaa

Kotimainen rakennusala on kärsinyt laskusuhdanteesta jo useamman vuoden. Heikko taloustilanne, poliittinen ja taloudellinen epävarmuus, sekä korkea korkotaso ovat rokotaneet erityisesti asuntorakentamista kovalla kädellä. Heikosta lähihistoriasta huolimatta me VILPE:llä uskomme vahvasti suomalaiseen rakentamiseen. Asuntorakentamisen pohjimmainen tarve ei ole kadonnut minnekään ja rakennusala sekä erityisesti korjausrakentaminen tulee näyttelemään merkittävää roolia ilmastonmuutoksen vastaisessa taistelussa.

Konkreettisenä osoituksena luottamuksestamme kotimaiseen rakentamiseen ja osaamiseen, olemme aloittaneet uuden toimitilan rakentamisen Vantaalle. Kyseessä on historiamme isoin investointi. Uuteen toimitilaan tulee sekä toimisto-, varasto- että tuotantotiloja. Tarkoituksenamme on palvella uudesta toimipisteestä aikaisempaa paremmin erityisesti pääkaupunkiseudun loivien kattojen ammattilaisia. Olemme toimineet samalla mentaliteetilla Espoon toimipisteessä vuodesta 1978 alkaen, mutta pieneksi jäänyt tila ei ole mahdollistanut meille toimintojemme kehittämistä.

Kehä III:n ja Hämeenlinnanväylän risteyksessä Vehkalan aseman vieressä sijaitseva uusi toimipisteemme aukeaa maaliskuussa 2025. Uudessa toimitilassa pystymme jatkossa myös kustomoimaan loivien kattojen tuotteitamme rakentajien tarpeisiin projektikohtaisesti. Lisäksi uusi tila mahdollistaa meille jatkopanostukset kiinteistöjen käyttökustannuksia laskeviin Sense-älytuotteisiimme. Olemme ylpeitä, että uusi toimipisteemme tullaan sertifioimaan arvojemme mukaisesti BREEAM Excellent-tasolle, ja tulemme kertomaan vuoden aikana laajemmin projektin innovatiivisista LVI- ja energiaratkaisuista verkkosivuiltamme ja sosiaalisessa mediassa.

Nyt on hyvä aika rakentaa kohti parempaa huomista. Uudistuminen ja uudet älykkäät innovaatiot tulevat viemään rakennusalan uusiin korkeuksiin, kun talouden taustamuuttajat alkavat hellittämään. Rakentamisella on aina ollut merkittävä rooli Suomen menestyksessä, ja vahva osaamisemme sekä uudet innovaatiot takaavat, että tämä suhde säilyy myös tulevaisuudessa.

Tuomas Saikkonen, toimitusjohtaja  
VILPE Oy

## Myynti- ja toimitusehdot elinkeinonharjoittajille 1.4.2024 alkaen

Tämä hinnasto on voimassa sitoumuksetta 1.4.2024 lähtien ja kumoaa kaikki aiemmat hinnastot. VILPE Oy pidättää oikeuden tuotteiden ja hintojen muutoksiin ilman ennakoilmoitusta.

Hinnat perustuvat toimitusehtoon EXW Mustasaari tai Espoo, Incoterms 2020 (noudettuna).

Hinnat eivät sisällä arvonlisäveroa. Hintoihin lisätään voimassa olevan verokannan mukainen arvonlisävero.

Yllä mainittujen ehtojen lisäksi sovelletaan VILPE Oy:n Yleisiä myyntiehtoja ja Takuehtoja.

VILPE Oy

Y-tunnus 0558172-1

Huom, hinnoittelurakenne on muuttunut.

## Ympäristön vaaliminen - Konkreettisia tekoja



### Maalämpö

Tehtaan öljylämmitys on korvattu maalämmöllä. Vuosittainen CO2-vähennys: 330 tonnia.



### Raaka-aineen hyötykäyttö

Tuotteiden valmistukseen käytetystä polypropeenista 99 % käytetään tuotteisiin, ja vain yksi prosentti poltetaan energiantuotannossa.



### LED-valot

Vanhat lamput korvattiin ympäristöystävällisillä LED-valoilla pääkonttorissa.



### Tehdas

Vanhojen koneiden tilalle on hankittu energiatehokkaampia malleja. Tuotteiden valmistuksessa raaka-aine jäädytetään vedellä. Kun tuote on jäädytetty, lämmennyt vesi ohjataan tehtaan lattialämmitykseen.



### Ympäristösertifikaatti

VILPE:n johtamisjärjestelmä on arvioitu ja sertifioitu SGS ISO 14001:2015 ympäristöstandardin mukaisesti. Kyseinen sertifikaatti kattaa VILPE-tuotteiden suunnittelun, valmistuksen ja myynnin. Lisäksi VILPEllä on ISO 9001:2015 -laatustandardi.



### SER-keräyspiste

VILPE:n myymät ja valmistamat sähkö- ja elektroniikkalaitteet voidaan käytön jälkeen toimittaa SER-keräyspisteeseen. Näin pystymme varmistamaan tuotteidemme uudelleenkäytön, kierrätyksen ja jätehuollon myös elinkaaren lopussa. VILPE kuuluu tuottajayhteisö SELT ry:hyn.



### Aurinkovoimala

1040 aurinkopaneelia tehtaan katolla tuottavat noin 10 prosenttia vuosittaisesta energiankulutuksesta. Kyseessä on yksi Vaasan seudun suurimmista aurinkovoimaloista.

Myynti ja tekninen tuki Puhelin 020 123 3233  
Sähköposti myynti@vilpe.com

Nina Tyni, myyntipäällikkö 020 123 3248

Outi Heikkilä, aluemyyntipäällikkö, Itä-Suomi, Uusimaa ① 020 123 3254

Tom Tapanila, Tekninen avainasiakaspäällikkö, Itä-Suomi, Uusimaa ① 020 123 3259

Kim Björnin, aluemyyntipäällikkö, Varsinais-Suomi, Pirkanmaa, Satakunta ② 020 123 3202

Mikko Pirkola, aluemyyntipäällikkö, Pohjanmaa, Etelä-Pohjanmaa, Keski-Suomi, Ahvenanmaa ③ 020 123 3261

Tuula Liikanen, aluemyyntipäällikkö, Pohjois-Suomi ④ 020 123 3205

Mika Järvinen, tekninen myyjä 020 123 3206

Antti Einesalo, tekninen myyjä 020 123 3253

Jukka Lohi, tekninen myyjä 020 123 3256

Thor-Leif Hennem, varastomyyjä, Espoon noutomymälä 020 123 3258

Päätoimipaikka (Vaasa) Puhelinvaihe 020 123 3200  
Kauppatie 9  
65610 Mustasaari

Espoon noutomymälä  
Lintuvaarantie 33  
02650 Espoo

Sähköpostiosoitteiden muoto on  
etunimi.sukunimi@vilpe.com

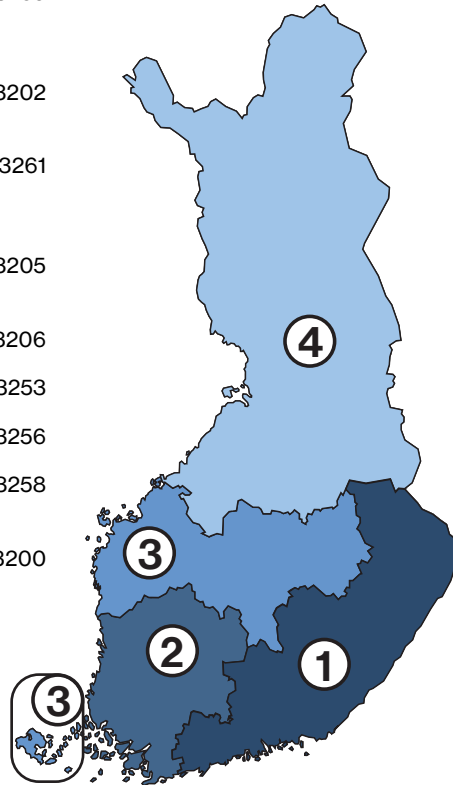

020 123 3233  
myynti@vilpe.com

> **VILPE.COM**



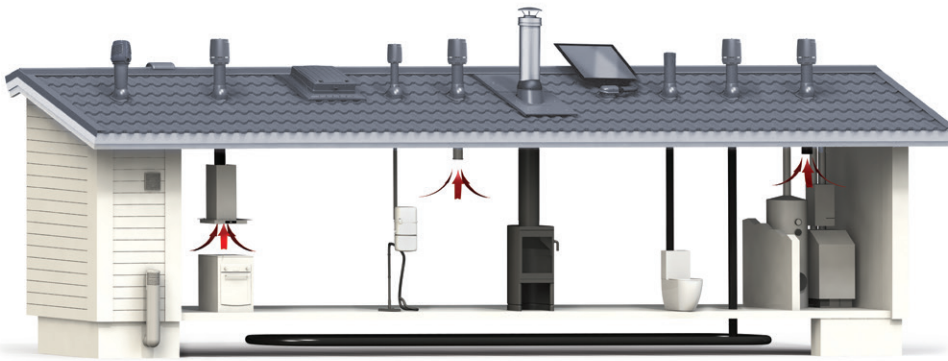

VILPE-perheeseen kuuluu täydellinen valikoima ilmanvaihdon päätelaitteita ja kattotarvikkeita. VILPE-tuotteista muodostetaan kokonaisuuksia, joiden asentaminen on helppoa, koska kaikki asennustarvikkeet ja ohjeet sisältyvät pakkauksiin. Ainutlaatuisen pitkät VILPE-takuut koskevat vain kokonaisuuksia, joissa on käytetty aitoja VILPE-tuotteita.

## P-sarjan putket ja läpiviennit

P-sarjan huippumurit ja ilmanvaihdon poistoputket saadaan läpiviennin avulla johdettua tiiviisti katon läpi. VILPE-läpiviennit voidaan asentaa kaikille katoille tavallisimpiin kattokaltevuuksiin. Läpivientisarja valitaan aina vesikaton katemateriaalin mukaisesti. Kaikki P-sarjan huippumurit ja poistoputket sopivat kaikkiin läpivientityyppeihin. P-sarjan XL-huippumurit ja XL-ilmanvaihdon poistoputket vaativat aina XL-läpiviennin.



## S-sarja vaakasuoralle tasopinnalle

S-sarjan huippumurit ja ilmanvaihdon poistot on tarkoitettu asennettaviksi ilmanvaihtokanavaan hormin tai äänenvaimentimen päälle vaakasuoralle tasopinnalle. Näin ne sopivat myös loiville katoille. S-huippumureita ja S-ilmanvaihdon poistoja käytetään esimerkiksi kerros- ja rivitaloissa, joihin halutaan huoneistokohtainen ilmanvaihto. S-sarjan huippumurin avulla voidaan myös vanha painovoimainen ilmanvaihtojärjestelmä muuttaa koneelliseksi saneerauskohteissa.



## C-sarja konesaumakaton kartioon

C-sarjan -huippumureita ja -ilmanvaihdon poistoja käytetään P-sarjan tuotteiden tavoin ratkaisuihin, joissa putki halutaan johtaa katon ja kartion läpi. Erona on, että C-sarjan -huippumurit ja -ilmanvaihdon poistot asennetaan peltisevän katolle tekemään peltikartion päähän. Kartion yläosan pitää olla huippumurin tai poistoputken koosta riippuen Ø 170 mm, 230 mm tai 315 mm.



## Loivien kattojen tuotteet

VILPE-tuoteperheeseen kuuluu laaja valikoima erikoiskiinnikkeitä, tiivisteitä ja alipainetuulettimia kattorakentamisen tarpeisiin. Huopa Korkea -läpivientien avulla on mahdollista asentaa kaikki P-sarjan halkaisijaltaan 110 - 250 mm huippumurit ja poistoputket loiville katoille. Läpivientien padotuskorkeus täyttää kaikki määräykset.



P-sarjan läpiviennit	6
P-sarjan tuuletusputket - FLOW	10
P-sarjan poistoputket - FLOW	11
P-sarjan huippumurit - ECo	12
P-sarjan huippumurit - E	13
S-sarjan poistoputket - FLOW	13
S-sarjan poistoputket - 315-630S FLOW	14
S-sarjan huippumurit - ECo	16
S-sarjan huippumurit - E	17
C-sarjan tuuletusputket	18
C-sarjan poistoputket	18
C-sarjan huippumurit - ECo	19
C-sarjan huippumurit - E	19
Tuloputket	20
ECo Ideal	20
Huippumurien säätimet	21
Huippumurien huoltosarjat	21
Takkaimuri	21
VILPE Sense	22
Wive-korvausilmaventtiili	24
Säleiköt	26
IO-seinäelementit	27
Solar-läpiviennit	28
Kumiset antenni- ja putkiläpiviennit	29
Kattorakenteiden tuuletus	29
Ross-tuuletuspaalut	30
Piippu-läpiviennit	31
Kattoluukut	33
Huopakatteen läpivientitiivisteet	34
Peltikatteen läpivientitiivisteet	35
Höyrynsulun tiivisteet	35
PVC-tiivisteet	35
Alipai-alipainetuulettimet	35
Teräskaivot	37
Kiinnikkeet	39
VILPE®-huippumureiden pikavalintaopas	45
Huippumureiden tekniset tiedot	46
Poistoputkien virtausarvot	47
Tuloputkien virtausarvot	47
IO-seinäelementtien tekniset tiedot	48
Monitoimi-ulkosäleikköjen virtausarvot	49
Ross-tuuletuspaalujen virtausarvot	50
Yleiset myyntitiedot	51

## Tuotelistauksen ohjeet

<b>Kpl/ltk</b>	Pakkaukoko eli yhteen pakkaukseen sisältyvä määrä. Tilausmäärä on oltava jaollinen pakkauksoolla.
<b>Kpl/lava</b>	Lavakoko eli yhteen lavaan sisältyvä määrä. Lava on EUR-lava (80 x 120 cm), jonka korkeus on 120 cm, ellei toisin mainita.
<b>Toimitus</b>	Varasto/Tilaus. Tilaus tarkoittaa, että tuotetta ei varastoida, vaan se valmistetaan tilauksesta, mikä pidentää hieman toimitusaikaa.



## P-sarjan läpiviennit Tiilikatteet

	Väri	Kpl/ltk	Kpl/lava	Toimitus	LVI-nro	Tuotenumero	€/kpl ALV 0%			
<b>VILPE® TIILI -LÄPIVIENTI</b>  <b>Käyttökohteet:</b> Yleisimmät betonitiilikatteet. Korvaa yhden 2-aaltoisen kattotiilen, jonka leveys on 330 mm. <b>Sisältö:</b> Läpivienti, aluskaterengas, ruuvit.	Musta	10	40	Varasto <sup>e</sup>	7813124	74011	95,00			
	Ruskea	10	40	Varasto <sup>e</sup>	7813126	74013	95,00			
	Harmaa	10	40	Varasto <sup>e</sup>	7813125	74017	95,00			
	Punainen	10	40	Tilaus	7813128	74015	95,00			
	Tiilenpunainen	10	40	Tilaus	7813127	74021	95,00			
<b>VILPE® TIILI 2K PAREMPI ALUSKATTEEN -LÄPIVIENTI</b> <b>PAREMPI ALUSKATTEEN TIIVEYS</b>  <b>Käyttökohteet:</b> Yleisimmät betonitiilikatteet. Korvaa yhden kaksikouruisen tiilen, jonka leveys 330 mm ja korkeus 27-40 mm. <b>Sisältö:</b> Läpivienti, aluskatteen 2K-tiiviste, ruuvit, asennusohje/sapluuna aluskatteen tiivisteelle, asennusohje läpiviennille.	Musta	1	18	Varasto	7820149	300002	107,00	 		
	Ruskea	1	18	Varasto	7820150	300004	107,00			
	Vihreä	1	18	Tilaus	7820151	300006	107,00			
	Harmaa	1	18	Varasto	7820152	300007	107,00			
	Punainen	1	18	Varasto	7820153	300008	107,00			
<b>VILPE® UNITILE 2K PAREMPI ALUSKATTEEN -LÄPIVIENTI</b> <b>PAREMPI ALUSKATTEEN TIIVEYS</b>  <b>Käyttökohteet:</b> Kaikki tiilikatteet (betoni-, savi-, erikoistilet, 1- ja 2-aaltoiset ja sileät tiilet). Korvaa VILPE® Universal 2K -läpiviennin. <b>Sisältö:</b> Läpivienti, aluskatteen 2K-tiiviste, ruuvit, asennusohje/sapluuna aluskatteen tiivisteelle.	Musta	1	12	Varasto	7820247	300062	164,50	 		
	Ruskea	1	12	Tilaus	7820248	300064	164,50			
	Harmaa	1	12	Tilaus	7820250	300067	164,50			
	Punainen	1	12	Tilaus	7820251	300068	164,50			
	Tiilenpunainen	1	12	Tilaus	7820252	300069	164,50			
<b>VILPE® VITTINGE -LÄPIVIENTI</b>  <b>Käyttökohteet:</b> Vittinge-savitiilikatteet. <b>Mitat:</b> 1-kouruinen (74009) 410 x 240 mm, kouru K 65 mm; 2-kouruinen (74010) 410 x 275 mm, kouru K 55 mm. <b>Sisältö:</b> Läpivienti, aluskaterengas, ruuvit, asennusohje aluskatteen tiivisteelle.	1-aalt. E13		Tiilenpunainen	1	24	Tilaus	7814241	74009	115,50	
	2-aalt. T11		Tiilenpunainen	1	24	Tilaus	7814242	74010	115,50	
<b>VILPE® EVO 2K PAREMPI ALUSKATTEEN -LÄPIVIENTI</b> <b>PAREMPI ALUSKATTEEN TIIVEYS</b>  <b>Käyttökohteet:</b> Ormax EVO laattatiili, pituus 420 mm, leveys 330 mm. <b>Sisältö:</b> Läpivienti, aluskatteen 2K-tiiviste, ruuvit, asennusohje/sapluuna aluskatteen tiivisteelle, asennusohje läpiviennille.	Musta	1	24	Varasto	7820253	300072	119,50	 		
	Ruskea	1	24	Tilaus	7820254	300074	119,50			
	Harmaa	1	24	Varasto	7820255	300077	119,50			
	Punainen	1	24	Tilaus	7820256	300078	119,50			
	Tiilenpunainen	1	24	Tilaus	7820257	300079	119,50			
<b>VILPE® XL TIILI -LÄPIVIENTI</b>  <b>Käyttökohteet:</b> Yleisimmät betonitiilikatteet. Korvaa kaksi 2-kouruista kattotiiltä L 330 mm, K 27-40 mm. <b>HUOM!</b> VILPE® XL-läpiviennit sopivat vain VILPE® XL-poistoputkiin ja XL-huippumureihin, Ø 160 - 250 mm. <b>Sisältö:</b> Läpivienti, XL-aluskaterengas, ruuvit.	Musta	1	6	Varasto <sup>e</sup>	7813612	740102	148,50	 		
	Ruskea	1	6	Varasto	7813614	740104	148,50			
	Harmaa	1	6	Varasto	7813617	740107	148,50			
	Punainen	1	6	Tilaus	7813618	740108	148,50			
	Tiilenpunainen	1	6	Varasto	7813619	740109	148,50			
<b>VILPE® XL UNIVERSAL -LÄPIVIENTI</b>  <b>Käyttökohteet:</b> Profiloitunut pelti- ja tiilikatteet. (Korvaa aikaisemman XL Pelti-läpivientisarjan.) Muotoillaan itse katon profiiliin mukaiseksi. <b>HUOM!</b> XL-läpivientejä käytetään VILPE® P-sarjan XL-kokoisten Ø 160 - 250 mm:n tuuletus- ja poistoputkien sekä huippumureiden kanssa. <b>Sisältö:</b> Läpivienti, 2-osainen XL-aluskaterengas, kiinnitysruuvit, asennusohje.	Musta	1	4	Varasto	7813622	735502	155,50	 		
	Ruskea	1	4	Varasto	7813624	735504	155,50			
	Harmaa	1	4	Varasto	7813627	735507	155,50			
	Punainen	1	4	Tilaus	7813628	735508	155,50			
	Tiilenpunainen	1	4	Tilaus	7813629	735509	155,50			



# P-sarjan läpiviennit

## Peltikatteet



	Väri	Kpl/ltk	Kpl/lava	Toimitus	LVI-nro	Tuotenumero	€/kpl ALV 0%		
<b>VILPE® CLASSIC LOIVA -LÄPIVIENTI</b>	Musta	6	48	Varasto <sup>e</sup>	7820593	746042	93,90		
	Ruskea	6	48	Varasto <sup>e</sup>	7820595	746044	93,90		
	Harmaa	6	48	Varasto <sup>e</sup>	7820596	746047	93,90		
	Punainen	6	48	Tilaus	7820597	746048	93,90		
	Tiilenpunainen	6	48	Tilaus	7820598	746049	93,90		
	Vaaleanharmaa	6	48	Varasto	7820594	746041	93,90		
<b>VILPE® CLASSIC VINO -LÄPIVIENTI</b>	Antrasiitti	6	48	Tilaus	7820599	74604D	93,90		
	Musta	12	48	Varasto <sup>e</sup>	7820391	746022	90,00		
	Ruskea	12	48	Varasto <sup>e</sup>	7820392	746024	90,00		
	Vihreä	12	48	Tilaus	7820393	746026	90,00		
	Harmaa	12	48	Varasto <sup>e</sup>	7820394	746027	90,00		
	Punainen	12	48	Varasto	7820395	746028	90,00		
<b>VILPE® CLASSIC VINO PAREMPI ALUSKATTEEN 2K -LÄPIVIENTI</b>	Tiilenpunainen	12	48	Varasto	7820396	746029	90,00		
	Vaaleanharmaa	12	48	Varasto	7820397	746021	90,00		
	Antrasiitti	12	48	Varasto	7820600	74602D	90,00		
	Musta	1	24	Varasto	7820179	746002	101,50		
	Ruskea	1	24	Varasto	7820180	746004	101,50		
	Vihreä	1	24	Tilaus	7820181	746006	101,50		
Harmaa	1	24	Varasto	7820182	746007	101,50			
Punainen	1	24	Varasto	7820183	746008	101,50			
<b>VILPE® MUOTOKATE-LÄPIVIENTI</b>	Tiilenpunainen	1	24	Varasto	7820184	746009	101,50		
	Vaaleanharmaa	1	24	Varasto	7820178	746001	101,50		
	Musta	1	36	Varasto <sup>e</sup>	7814232	75172	93,60		
Ruskea	1	36	Varasto <sup>e</sup>	7814234	75174	93,60			
Vihreä	1	36	Tilaus	7814236	75176	93,60			
Harmaa	1	36	Varasto <sup>e</sup>	7814237	75177	93,60			
Punainen	1	36	Tilaus	7814238	75178	93,60			
Tiilenpunainen	1	36	Tilaus	7814239	75179	93,60			
<b>VILPE® MUOTOKATE 2K PAREMPI ALUSKATTEEN -LÄPIVIENTI</b>	Musta	1	24	Varasto	7820165	300032	105,00		
	Ruskea	1	24	Varasto	7820166	300034	105,00		
	Vihreä	1	24	Tilaus	7820167	300036	105,00		
	Harmaa	1	24	Varasto	7820168	300037	105,00		
	Punainen	1	24	Varasto	7820169	300038	105,00		
	Tiilenpunainen	1	24	Varasto	7820170	300039	105,00		
<b>VILPE® PELTI -LÄPIVIENTI</b>	Antrasiitti	1	24	Varasto	7820613	30003D	105,00		
	Musta	1	18	Varasto <sup>e</sup>	7813122	73552	128,50		
	Ruskea	1	18	Varasto	7813102	73554	128,50		
	Vihreä	1	18	Tilaus	7813106	73558	128,50		
	Harmaa	1	18	Varasto	7813105	73557	128,50		
	Punainen	1	18	Varasto	7813104	73556	128,50		
<b>VILPE® NERA -LÄPIVIENTI</b>	Tiilenpunainen	1	18	Varasto	7813107	73559	128,50		
	Vaaleanharmaa	1	18	Varasto	7820027	73551	128,50		
	Antrasiitti	1	18	Tilaus	7820614	7355D	128,50		
	Musta	1	24	Varasto	7820033	740762	92,70		
	Ruskea	1	24	Varasto	7820034	740764	92,70		
	Harmaa	1	24	Varasto	7820035	740767	92,70		
Punainen	1	24	Tilaus	7820036	740768	92,70			
Tiilenpunainen	1	24	Tilaus	7820037	740769	92,70			

Valikoimassa C-sarjan tuotteet konesaumatuille peltikatoille. C-sarjan tuotteet asennetaan peltisepän asentaman kartion päälle. s. 18

**Käyttökohteet:** Pyöreäharjaiset (tiilikuvioiset) muotopeltikatteet. Tiilikuvion pituus ≥ 350 mm, korkeus 39 mm. Läpivienti muotoiltava, alapuolelle istutettu kumitiiviste varmistaa vedenpitävyyden.  
**Sisältö:** Läpivienti, aluskaterengas, massa, ruuvit, sapluuna/asennusohje.

**Käyttökohteet:** Pyöreäharjaiset (tiilikuvioiset) muotopeltikatteet. Tiilikuvion pituus ≥ 350 mm, korkeus 39 mm. Läpivienti muotoiltava, alapuolelle istutettu kumitiiviste varmistaa vedenpitävyyden.  
**Sisältö:** Läpivienti, aluskatteen 2K-tiiviste, massa, ruuvit, asennusohje/sapluunat aluskatteen tiivisteelle ja läpiviennille.

**Käyttökohteet:** Matalaprofiiliset peltikatteet (<38 mm). Läpiviennin tiiviys perustuu kumikartioon, jonka alareunaan on valettu muotoiltava alumiinilaippa.  
**Sisältö:** Läpivienti, aluskaterengas, tiivisterengas, massa, ruuvit, sapluuna/asennusohje.

**Käyttökohteet:** Ruukin Finnera tai Finnera Plus -katteet.  
**Sisältö:** Läpivienti, aluskaterengas, sapluuna, tiivistysmassa ja ruuvit.

\*EUR-240

<sup>e</sup>Myös Espoon myymälässä



## P-sarjan läpiviennit Peltikatteet

### VILPE® AALTO 2K PAREMPI ALUSKATTEEN -LÄPIVIENTI TIIVEYS

**Käyttökohteet:** Ruukin Aaltokainen-kate.

**Sisältö:** Läpivienti, aluskatteen 2K-tiiviste, massa, ruuvit, asennusohje/sapluunat aluskatteen tiivisteelle ja läpiviennille.

### VILPE® AALTO -LÄPIVIENTI

**Sisältö:** Läpivienti, aluskaterengas, massa, ruuvit, asennusohje/sapluunat aluskatteen tiivisteelle ja läpiviennille.

### VILPE® XL CLASSIC -LÄPIVIENTI

**Käyttökohteet:** Sileäpintaiset rivipeltikatteet tai jälkiasennettuna huopakatteet. Laipan alla on paksu uritettu kumitiiviste. HUOM! XL-läpivientejä käytetään VILPE® P-sarjan XL-kokoisten Ø 160 - 250 mm:n tuuletus- ja poistoputkien sekä huippumureiden kanssa.

**Sisältö:** Läpivienti, 2-osainen XL-aluskaterengas, sapluuna, kiinnitysruuvit.

### VILPE® XL UNIVERSAL MK1 -LÄPIVIENTI VALMIIKSI LEIKATTU PROFILIIN SOPIVAKSI

**Käyttökohteet:** Tiilikuvioiset peltikatteet, joiden aaltoväli on 183,3 mm, kuvionpituus 350 mm ja profiilin korkeus noin 39 mm. HUOM! XL-läpivientejä käytetään VILPE® P-sarjan XL-kokoisten Ø 160 - 250 mm:n tuuletus- ja poistoputkien sekä huippumureiden kanssa.

**Sisältö:** Läpivienti, 2-osainen XL-aluskaterengas, kiinnitysruuvit, asennusohje.

### VILPE® XL UNIVERSAL -LÄPIVIENTI

**Käyttökohteet:** Profiloidut pelti- ja tiilikatteet. Muotoiltaan itse katon profiilin mukaiseksi. HUOM! XL-läpivientejä käytetään VILPE® P-sarjan XL-kokoisten Ø 160 - 250 mm:n tuuletus- ja poistoputkien sekä huippumureiden kanssa.

**Sisältö:** Läpivienti, 2-osainen XL-aluskaterengas, kiinnitysruuvit, asennusohje.

Väri Kpl/ltk Kpl/lava Toimitus LVI-nro Tuotenro €/kpl ALV 0%

Musta	1	24	Tilaus	7820199	740742	106,00
Ruskea	1	24	Tilaus	7820200	740744	106,00
Harmaa	1	24	Tilaus	7820202	740747	106,00
Punainen	1	24	Tilaus	7820203	740748	106,00
Antrasiitti	1	36	Tilaus	7820621	74080D	94,50
Musta	1	12	Varasto <sup>e</sup>	7813642	732542	128,50
Ruskea	1	12	Varasto <sup>e</sup>	7813644	732544	128,50
Harmaa	1	12	Varasto <sup>e</sup>	7813647	732547	128,50
Punainen	1	12	Tilaus	7813648	732548	128,50
Tiilenpunainen	1	12	Tilaus	7813649	732549	128,50
Vaaleanharmaa	1	12	Tilaus	7820564	732541	128,50
Antrasiitti	1	12	Tilaus	7820601	73254D	128,50



## P-sarjan läpiviennit Huopa ja muut katteet

### VILPE® HS HUOPA/SLATE LAAJA -LÄPIVIENTI KÄYTTÖALUE

**Käyttökohteet:** Pala- ja rullahuopakatteet sekä tasaiset laattakatteet. Asennettaessa läpiviennin alareuna tulee kateaineen päälle.

**Sisältö:** Läpivienti, ruuvit, asennusohje.

### VILPE® HUOPA -LÄPIVIENTI

**Käyttökohteet:** Rullahuopakatteet. Asennetaan kahden huopakerroksen väliin. HUOM! Tiivistettävä huolellisesti läpiviennin ympäri.

**Mitat:** Laipan leveys 150 mm.

**Sisältö:** Läpivienti

### VILPE® HUOPA KORKEA -LÄPIVIENTI

**Käyttökohteet:** Huopakatteet, kun kattokaltevuus on vähemmän kuin 1:5 (11,5 astetta).

**Mitat:** Padotuskorkeus 200 mm.

**Sisältö:** Läpivienti.

Väri Kpl/ltk Kpl/lava Toimitus LVI-nro Tuotenro €/kpl ALV 0%

Musta	1	20	Varasto <sup>e</sup>	7820106	741062	81,90
Ruskea	1	20	Tilaus	7820107	741064	81,90
Harmaa	1	20	Varasto	7820109	741067	81,90
Punainen	1	20	Varasto	7820110	741068	81,90



Musta	15	60	Varasto <sup>e</sup>	7813114	74002	81,90
Ruskea	15	60	Varasto	7813118	740034	81,90
Harmaa	15	60	Varasto <sup>e</sup>	7813115	740037	81,90



Musta	14	56	Varasto <sup>e</sup>	7814192	740752	95,40
Harmaa	14	56	Varasto <sup>e</sup>	7814197	740757	95,40

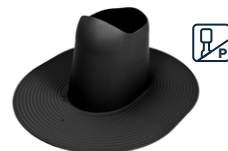



## P-sarjan läpiviennit Huopa ja muut katteet



	Väri	Kpl/ltk	Kpl/lava	Toimitus	LVI-nro	Tuottenro	€/kpl ALV 0%	
<b>VILPE® COLLAR EPDM -KAULUS</b>								
<b>Käyttökohteet:</b> Kaulus asennetaan Huopa Korkea -läpiviennin päälle, ja kaulukseen kiinnitetään EPDM-kate.	Musta	5	60	Varasto		75700	34,40	
<b>Sisältö:</b> EPDM-materiaalista valmistettu kaulus.								
<b>VILPE® COLLAR PVC -KAULUS</b>								
<b>Käyttökohteet:</b> Kaulus asennetaan Huopa Korkea -läpiviennin päälle, ja kaulukseen hitsataan PVC-kate.	Harmaa	10	160	Varasto		75703	33,20	
<b>Sisältö:</b> PVC-materiaalista valmistettu kaulus.	Vaaleanharmaa	10	160	Varasto		75702	33,20	
<b>VILPE® XL HUOPA -LÄPIVIENTI</b>								
<b>Käyttökohteet:</b> Huopakatteet. Asennus kattohuopien väliin. HUOM! XL-läpivientejä käytetään VILPE® P-sarjan XL-kokoisten Ø 160 - 250 mm:n tuuletus- ja poistoputkien sekä huippuureiden kanssa.	Musta	5	20	Varasto <sup>e</sup>	7813632	740042	128,50	
<b>Mitat:</b> Laipan leveys 150 mm.	Ruskea	5	20	Tilaus	7813634	740044	128,50	
<b>Sisältö:</b> Läpivienti.	Harmaa	5	20	Varasto	7813637	740047	128,50	
<b>VILPE® XL HUOPA KORKEA -LÄPIVIENTI</b>								
<b>Käyttökohteet:</b> Huopakatteet, kun kattokaltevuus on vähemmän kuin 1:5 (11,5 astetta). HUOM! XL-läpivientejä käytetään VILPE® P-sarjan XL-kokoisten Ø 160 - 250 mm:n tuuletus- ja poistoputkien sekä huippuureiden kanssa.	Musta	4	50*	Varasto <sup>e</sup>	7820000	740052	146,50	
<b>Mitat:</b> Padotuskorkeus 300 mm.	Harmaa	4	50*	Varasto <sup>e</sup>	7820001	740057	146,50	
<b>Sisältö:</b> Läpivienti.								
<b>VILPE® DECRA-LÄPIVIENTI</b>								
<b>Käyttökohteet:</b> Decra-kate.	Musta	1	36	Varasto	7813192	732612	94,50	
<b>Sisältö:</b> Läpivienti, aluskaterengas, sapluuna, tiivistysmassa ja ruuvit.	Ruskea	1	36	Tilaus	7813194	732614	94,50	
	Harmaa	1	36	Tilaus	7813197	732617	94,50	
<b>VILPE® VARTTI 177/57 -LÄPIVIENTI</b>								
<b>Käyttökohteet:</b> Vartti, Tupla-Vartti tai Minerit-Ranch -katteet.	Musta		50	Varasto	7813100	74007	119,50	
<b>Sisältö:</b> Läpivienti.								

## P-sarjan läpiviennit Lisätarvikkeet



	Väri	Kpl/ltk	Kpl/lava	Toimitus	LVI-nro	Tuottenro	€/kpl ALV 0%	
<b>VILPE® ALUSKATERENGAS</b>								
<b>Käyttökohteet:</b> Käytetään VILPE®-läpivientien kanssa aluskatteen kiinnittämiseen ruoteisiin. Estää veden valumista lämmöneristeisiin. Aluskaterengaan sijaan suositellaan VILPE® Aluskatteen 2K-tiivistettä sen paremman vesitiiveyden takia.	Musta	50	200	Varasto <sup>e</sup>	7813099	73202	17,80	
<b>Sisältö:</b> Aluskaterengas.								
<b>VILPE® ALUSKATTEEN 2K-TIIVISTE</b>								
<b>Käyttökohteet:</b> VILPE®-läpivientien kanssa aluskatteen kiinnittämiseen ruoteisiin. Varmistaa, että aluskatteen ja katemateriaalin liitos on täysin vedenpitävä.	Musta	1	24	Varasto <sup>e</sup>	7820590	73212	27,35	
<b>Sisältö:</b> Aluskatteen 2K-tiiviste, kiinnitysnastat, ruuvit, asennusohje/sapluunat aluskatteen tiivisteelle.	Musta (bulk)	30**	120	Varasto <sup>e</sup>		73213	19,60	
<b>VILPE® XL -ALUSKATERENGAS</b>								
<b>Käyttökohteet:</b> Käytetään VILPE® XL -läpivientien kanssa aluskatteen kiinnittämiseen ruoteisiin. Estää veden valumista lämmöneristeisiin.	Musta	1	100	Varasto <sup>e</sup>	7813610	73204	29,65	
<b>Sisältö:</b> 2-osainen XL-Aluskaterengas.								

\*EUR-240

\*\*Myydään vain täysin laatikoin

<sup>e</sup>Myös Espoon myymälässä

**VILPE®**



## P-sarjan tuuletusputket

### VILPE® 110P/IS/500 -TUULETUSPUTKI

**Käyttökohteet:** Eristetty viemärin tuuletusputki. Lisäksi tarvitaan katteen mukaan valittava VILPE-kattoläpivihti ja tarvittaessa taipuisa putki. Käytettäessä Radon-tuulettimena tarvitaan lisäksi VILPE® FLOW HATTU 160.

**Mitat:** Putken sisähalkaisija 110 mm. Ulkomitta Ø 160 mm. Korkeus kattopinnasta n. 500 mm (741732, n. 900 mm).

**Sisältö:** Tuuletusputki, kiinnitysruuvit.

### VILPE® FLOW HATTU 160

**Käyttökohteet:** Ulkomoitoiltaan Ø 160 mm VILPE®-putken päähän kiinnitettävä FLOW-sadehattu (esim. eristetty Ø 110 tai Ø 125 mm putki).

**Sisältö:** FLOW-hattu.

### VILPE® 110P/500 TUULETUSPUTKI /ALIPAINETUULETIN

**Käyttökohteet:** Eristämätön tuuletusputki. Putken lisäksi tarvitaan katteen mukaan valittava VILPE-kattoläpivihti. Ullakkotilan ja kattorakenteiden tuuletukseen tarvitaan putken lisäksi VILPE® FLOW HATTU 110.

**Mitat:** Kanavakoko Ø 110 mm. Korkeus kattopinnasta n. 500 mm.

**Sisältö:** Tuuletusputki, kiinnitysruuvit.

### VILPE® FLOW HATTU 110

**Käyttökohteet:** Ulkomoitoiltaan Ø 110 mm VILPE®-putken päähän kiinnitettävä FLOW-sadehattu (eristämätön Ø 110 putki).

**Sisältö:** FLOW-hattu.

### VILPE® 160P/500 TUULETUSPUTKI /ALIPAINETUULETIN

**Käyttökohteet:** Eristämätön tuuletusputki. Putken lisäksi tarvitaan katteen mukaan valittava VILPE-kattoläpivihti. Ullakkotilan ja kattorakenteiden tuuletukseen tarvitaan putken lisäksi AP HATTU FLOW 160.

**Mitat:** Kanavakoko Ø 160 mm. Korkeus kattopinnasta n. 500 mm.

**Sisältö:** Tuuletusputki, kiinnitysruuvit.

### VILPE® AP HATTU FLOW 160

**Käyttökohteet:** Ulkomoitoiltaan Ø 160 mm olevan putken päähän kiinnitettävä sadehattu. Käytetään VILPE® 160P/500 Tuuletusputki/Alipainetuuletin -tuotteen kanssa.







**Sisältö:** Hattu

### VILPE® PAKKASMANTTELI 110/475

**Käyttökohteet:** Vanhojen Ø 110 mm viemäriputkien eristämiseen sekä ulkoasun ja värin uudistamiseen.

**Mitat:** Ulkohalkaisija 160 mm ja korkeus 475 mm.

**Sisältö:** Pakkasmantteli, kiinnitysruuvit.

Väri	Kpl/ltk	Kpl/lava	Toimitus	LVI-nro	Tuotenumro	€/kpl ALV 0%		
Musta	12	48	Varasto <sup>e</sup>	7813312	74161	101,50		
Ruskea	12	48	Varasto <sup>e</sup>	7813314	741664	101,50		
Vihreä	12	48	Tilaus	7813318	741666	101,50		
Harmaa	12	48	Varasto <sup>e</sup>	7813319	741667	101,50		
Punainen	12	48	Varasto	7813316	741668	101,50		
Tiilenpunainen	12	48	Varasto	7813317	741669	101,50		
Vaaleanharmaa	12	48	Varasto	7820131	741661	101,50		
Antrasiitti	12	48	Tilaus	7820608	74166D	101,50		
Musta/900mm	1	6	Varasto	7820565	741732	199,00		
Musta	12	48	Varasto <sup>e</sup>	7820286	350072	57,80		
Ruskea	12	48	Varasto <sup>e</sup>	7820287	350074	57,80		
Vihreä	12	48	Tilaus	7820288	350076	57,80		
Harmaa	12	48	Varasto <sup>e</sup>	7820289	350077	57,80		
Punainen	12	48	Varasto	7820290	350078	57,80		
Tiilenpunainen	12	48	Varasto	7820291	350079	57,80		
Vaaleanharmaa	12	48	Varasto	7820292	350071	57,80		
Antrasiitti	12	48	Varasto	7820609	35007D	57,80		
Musta	15	120*	Varasto <sup>e</sup>	7813302	74110	58,80		
Ruskea	15	120*	Varasto <sup>e</sup>	7813304	741124	58,80		
Vihreä	15	120*	Tilaus	7813308	741126	58,80		
Harmaa	15	120*	Varasto <sup>e</sup>	7813309	741127	58,80		
Punainen	15	120*	Varasto	7813306	741128	58,80		
Tiilenpunainen	15	120*	Varasto	7813307	741129	58,80		
Vaaleanharmaa	15	120*	Varasto	7820025	741121	58,80		
Musta	22	88	Varasto <sup>e</sup>	7820293	350222	35,35		
Ruskea	22	88	Varasto <sup>e</sup>	7820294	350224	35,35		
Vihreä	22	88	Tilaus	7820295	350226	35,35		
Harmaa	22	88	Varasto <sup>e</sup>	7820296	350227	35,35		
Punainen	22	88	Varasto	7820297	350228	35,35		
Tiilenpunainen	22	88	Varasto	7820298	350229	35,35		
Vaaleanharmaa	22	88	Varasto	7820299	350221	35,35		
Musta	12	96*	Varasto <sup>e</sup>	7820495	74160	72,50		
Ruskea	12	48	Varasto	7820496	741604	72,50		
Harmaa	12	96*	Varasto <sup>e</sup>	7820497	741607	72,50		
Punainen	12	48	Tilaus	7820498	741608	72,50		
Tiilenpunainen	12	48	Tilaus	7820499	741609	72,50		
Vaaleanharmaa	12	48	Tilaus	7820592	741601	72,50		
Musta	18	72	Varasto <sup>e</sup>	7820500	731622	34,30		
Ruskea	18	72	Varasto	7820501	731624	34,30		
Harmaa	18	72	Varasto <sup>e</sup>	7820502	731627	34,30		
Punainen	18	72	Tilaus	7820503	731628	34,30		
Tiilenpunainen	18	72	Tilaus	7820504	731629	34,30		
Vaaleanharmaa	18	72	Tilaus	7820591	731621	34,30		
Musta	15	60	Varasto <sup>e</sup>	7813270	74172	81,60		
Ruskea	15	60	Varasto <sup>e</sup>	7813264	741744	81,60		
Harmaa	15	60	Varasto <sup>e</sup>	7813267	741747	81,60		
Punainen	15	60	Tilaus	7813268	741848	81,60		
Tiilenpunainen	15	60	Tilaus	7813269	741849	81,60		
Musta/110/865	1	9	Varasto	7820635	741722	138,50		



## P-sarjan tuuletusputket Lisätarvikkeet



### VILPE® TAIPUIISA PUTKI 110

**Käyttökohteet:** Tuuletusputken liittäminen Ø 110 viemäriin. Taipuisaa putkea ei saa käyttää kulmayhteenä, eikä kumi saa jäädä venytykseen asennuksen jälkeen.

**Mitat:** Ø 110.

**Sisältö:** Taipuisa putki, kiristimet kiinnitystä varten.

Kpl/ltk	Kpl/lava	Toimitus	LVI-nro	Tuoteno	€/kpl ALV 0%
1	160	Varasto <sup>e</sup>	7820147	74204	31,45



### VILPE® SUPISTEKAPPALE 75/110

**Käyttökohteet:** Taipuisan putken yhdistämiseen Ø 75 mm putkeen.

**Mitat:** Ø 75/110 mm

**Sisältö:** Supistekappale.

20	240	Varasto <sup>e</sup>	7820010	74203	7,45
----	-----	----------------------	---------	-------	------

## VILPE:n uudet suositukset kanavakoossa 160 mm

### Valikoimaa yksinkertaistetaan

VILPE yksinkertaistaa tuotevalikoimaa 160 mm:n kanavakoossa siirtymällä yhteen tuotteeseen, joka sopii kaikkiin kohteisiin. Tämä tarkoittaa, että siirtymäkauden jälkeen vähemmän eristettävissä oleva putki poistuu valikoimasta.

### XL-putkelle XL-läpivienni

XL 160 -putkella ja XL-koon läpiviennillä saadaan noin 5 cm:n paksuinen eriste putken ja läpiviennin kohdalle. Parempi eristettävyyttä vähentää kondensaatoriskiä ja helpottaa asentamista.



## P-sarjan poistoputket FLOW Uusi energiatehokkaampi malli

### VILPE® 125P/IS/700 FLOW -POISTOPUTKI

**Käyttökohteet:** Ilmanvaihdon eristetty poistoputki, jossa uusi FLOW-sarjan hattu. Putken lisäksi tarvitaan katteen mukaan valittava VILPE® XL-kattoläpivienni.

**Mitat:** Kanavakoko Ø 125 mm, ulkomitta Ø 160 mm, korkeus kattopinnasta n. 700 mm.

**Sisältö:** Putki, FLOW-hattu, kiinnitysruuvit.

### VILPE® 160P/IS/700 FLOW XL -POISTOPUTKI

#### PAREMPI ERISTYS

**Käyttökohteet:** Ilmanvaihdon eristetty poistoputki, jossa uusi FLOW-sarjan hattu. Putken lisäksi tarvitaan katteen mukaan valittava VILPE® XL-kattoläpivienni.

**Mitat:** Kanavakoko Ø 160 mm, ulkomitta Ø 300 mm, korkeus kattopinnasta n. 700 mm.

**Sisältö:** Putki, FLOW-hattu, kiinnitysruuvit.

### VILPE® 160P/IS/700 FLOW -POISTOPUTKI

#### POISTUVA TUOTE

**Käyttökohteet:** Ilmanvaihdon eristetty poistoputki, jossa uusi FLOW-sarjan hattu. Putken lisäksi tarvitaan katteen mukaan valittava VILPE® XL-kattoläpivienni.

**Mitat:** Kanavakoko Ø 160 mm, ulkomitta Ø 225 mm, korkeus kattopinnasta n. 700 mm.

**Sisältö:** Putki, FLOW-hattu, kiinnitysruuvit.

### VILPE® 200P/IS/700 FLOW XL -POISTOPUTKI

**Käyttökohteet:** Ilmanvaihdon eristetty poistoputki, jossa uusi FLOW-sarjan hattu. Putken lisäksi tarvitaan katteen mukaan valittava VILPE® XL-kattoläpivienni.

**Mitat:** Kanavakoko Ø 200 mm, ulkomitta Ø 300 mm, korkeus kattopinnasta n. 700 mm.

**Sisältö:** Putki, FLOW-hattu, kiinnitysruuvit.

Väri	Kpl/ltk	Kpl/lava	Toimitus	LVI-nro	Tuoteno	€/kpl ALV 0%
Musta	1	24*	Varasto <sup>e</sup>	7820265	350002	161,00
Ruskea	1	24*	Varasto <sup>e</sup>	7820266	350004	161,00
Vihreä	1	24*	Tilaus	7820267	350006	161,00
Harmaa	1	24*	Varasto <sup>e</sup>	7820268	350007	161,00
Punainen	1	24*	Varasto	7820269	350008	161,00
Tiilenpunainen	1	24*	Varasto	7820270	350009	161,00
Vaaleanharmaa	1	24*	Varasto	7820271	350001	161,00
Antrasiitti	1	24*	Tilaus	7820610	35000D	161,00
Musta	1	4	Varasto <sup>e</sup>	7820349	350112	338,00
Ruskea	1	4	Varasto <sup>e</sup>	7820350	350114	338,00
Harmaa	1	4	Varasto <sup>e</sup>	7820352	350117	338,00
Punainen	1	4	Tilaus	7820353	350118	338,00
Tiilenpunainen	1	4	Tilaus	7820354	350119	338,00
Vaaleanharmaa	1	4	Tilaus	7820627	350111	338,00
Antrasiitti	1	4	Tilaus	7820611	35011D	338,00
Musta	1	12*	Varasto <sup>e</sup>	7820272	350022	289,00
Ruskea	1	12*	Varasto	7820273	350024	289,00
Vihreä	1	6	Tilaus	7820274	350026	289,00
Harmaa	1	12*	Varasto <sup>e</sup>	7820275	350027	289,00
Punainen	1	12*	Varasto	7820276	350028	289,00
Tiilenpunainen	1	6	Varasto	7820277	350029	289,00
Vaaleanharmaa	1	6	Varasto	7820278	350021	289,00
Musta	1	4	Varasto <sup>e</sup>	7820355	350122	402,00
Ruskea	1	4	Varasto	7820356	350124	402,00
Harmaa	1	4	Varasto <sup>e</sup>	7820358	350127	402,00
Punainen	1	4	Varasto	7820359	350128	402,00
Tiilenpunainen	1	4	Varasto	7820360	350129	402,00
Vaaleanharmaa	1	4	Varasto	7820540	350121	402,00
Antrasiitti	1	4	Tilaus	7820612	35012D	402,00



\*EUR-240

<sup>e</sup>Myös Espoon myymälässä



## P-sarjan poistoputket FLOW

### Uusi energiatehokkaampi malli

#### VILPE® 250P/IS/700 FLOW XL -POISTOPUTKI

**Käyttökohteet:** Ilmanvaihdon eristetty poistoputki, jossa uusi FLOW-sarjan hattu. Putken lisäksi tarvitaan katteen mukaan valittava VILPE XL-kattoläpivienti.

**Mitat:** Kanavakoko Ø 250 mm, ulkomitta Ø 300 mm, korkeus kattopinnasta n. 700 mm.

**Sisältö:** Putki, FLOW-hattu, kiinnitysruuvit.

Väri	Kpl/ltk	Kpl/lava	Toimitus	LVI-nro	Tuotenumero	€/kpl ALV 0%
Musta	1	4	Varasto <sup>e</sup>	7820361	350142	451,00
Ruskea	1	4	Varasto	7820362	350144	451,00
Harmaa	1	4	Varasto <sup>e</sup>	7820364	350147	451,00
Punainen	1	4	Tilaus	7820365	350148	451,00
Tiilenpunainen	1	4	Tilaus	7820366	350149	451,00
Vaaleanharmaa	1	4	Tilaus	7820539	350141	451,00



## P-sarjan huippumurit ECo (EC = tasavirta)

#### VILPE® ECO110P/700 FLOW -HUIPPUIMURI

**Käyttökohteet:** Radontuuletukseen kohteisiin, joissa on taloauto-maatiojärjestelmä tai tarvetta seurata pyörimisnopeuden signaaleja (tacho-pulsitieto). Ohjattavissa moottorisäätimen tai taloauto-maatiojärjestelmän avulla 0 - 10 V jännitteellä. Imurissa ulkoinen huoltokytin. Soveltuu myös ekokäymälän tuulettimeksi. Tuotteessa on tasavirtamoottori (EC). Moottori on erikoissuojattu. Radonimuri ei sovellu huoneilmanvaihtoon palomääräyksien takia. Imurin lisäksi tarvitaan katteen mukaan valittava VILPE-kattoläpivienti.

**Mitat:** Kanavakoko Ø 110 mm, ulkomitta Ø 225 mm, korkeus 700 mm.

**Sisältö:** Huippumuri, kiinnitysruuvit, Asennus-, käyttö- ja huolto-ohje.

Väri	Kpl/ltk	Kpl/lava	Toimitus	LVI-nro	Tuotenumero	€/kpl ALV 0%
Musta	1	24*	Varasto <sup>e</sup>	7820330	350262	527,00
Ruskea	1	12	Varasto	7820331	350264	527,00
Vihreä	1	12	Tilaus	7820332	350266	527,00
Harmaa	1	24*	Varasto <sup>e</sup>	7820333	350267	527,00
Punainen	1	12	Tilaus	7820334	350268	527,00
Tiilenpunainen	1	12	Tilaus	7820335	350269	527,00
Vaaleanharmaa	1	12	Tilaus	7820329	350261	527,00
Antrasiitti	1	24*	Tilaus	7820618	35026D	527,00

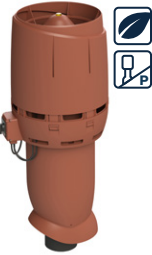

#### VILPE® ECO125P/700 FLOW -HUIPPUIMURI

**Käyttökohteet:** Koneellinen poistoilmanvaihto eri käyttökohteisiin. Energiaa säästävä tasavirtamoottorillinen huippumuri uudella FLOW-sarjan hatulla. Ohjaus 0 - 10 V jännitteellä (säädin valitaan erikseen: moottorisäädin, ECo Ideal tai liesikupu). Putki on rakennettu äänenvaimentimeksi, jossa 50 mm vaimennineriste. Imurissa ulkoinen huoltokytin. Imurin lisäksi tarvitaan katteen mukaan valittava VILPE-kattoläpivienti.

**Mitat:** Kanavakoko Ø 125 mm, ulkomitta Ø 225 mm, korkeus kattopinnasta n. 700 mm.

**Sisältö:** Huippumuri, kiinnitysruuvit, Asennus-, käyttö- ja huolto-ohje.

Musta	1	12*	Varasto <sup>e</sup>	7820300	350182	599,00
Ruskea	1	12*	Varasto <sup>e</sup>	7820301	350184	599,00
Vihreä	1	12*	Tilaus	7820302	350186	599,00
Harmaa	1	12*	Varasto <sup>e</sup>	7820303	350187	599,00
Punainen	1	12*	Varasto	7820304	350188	599,00
Tiilenpunainen	1	12*	Varasto	7820305	350189	599,00
Vaaleanharmaa	1	12*	Varasto	7820306	350181	599,00
Antrasiitti	1	12*	Varasto	7820617	35018D	599,00

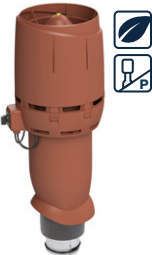

#### VILPE® ECO160P/700 FLOW XL -HUIPPUIMURI

**Käyttökohteet:** Koneellinen poistoilmanvaihto eri käyttökohteisiin. Energiaa säästävä tasavirtamoottorillinen huippumuri uudella FLOW-sarjan hatulla. Huippumurissa on XL- koon hattu ja jalka, joka mahdollistaa paremman eristettävyyden ilmanvaihtokanavan ympärille. Ohjaus 0 - 10 V jännitteellä (säädin valitaan erikseen: moottorisäädin, ECo Ideal tai liesikupu). Imurissa ulkoinen huoltokytin. Imurin lisäksi tarvitaan katteen mukaan valittava VILPE XL-kattoläpivienti.

**Mitat:** Kanavakoko Ø 160 mm, ulkomitta Ø 300 mm, korkeus kattopinnasta n. 700 mm.

**Sisältö:** Huippumuri, kiinnitysruuvit, Asennus-, käyttö- ja huolto-ohje.

Musta	1	8*	Varasto	7820629	350342	833,00
Ruskea	1	4	Tilaus	7820630	350324	833,00
Harmaa	1	4	Varasto	7820631	350347	833,00
Punainen	1	4	Tilaus	7820632	350348	833,00
Tiilenpunainen	1	4	Tilaus	7820633	350349	833,00
Vaaleanharmaa	1	4	Tilaus	7820634	350341	833,00



#### VILPE® ECO160P/700 FLOW -HUIPPUIMURI

**Käyttökohteet:** Koneellinen poistoilmanvaihto eri käyttökohteisiin. Energiaa säästävä tasavirtamoottorillinen huippumuri uudella FLOW-sarjan hatulla. Ohjaus 0 - 10 V jännitteellä (säädin valitaan erikseen: moottorisäädin, ECo Ideal tai liesikupu). Imurissa ulkoinen huoltokytin. Imurin lisäksi tarvitaan katteen mukaan valittava VILPE-kattoläpivienti.

**Mitat:** Kanavakoko Ø 160 mm, ulkomitta Ø 225 mm, korkeus kattopinnasta n. 700 mm.

**Sisältö:** Huippumuri, kiinnitysruuvit, Asennus-, käyttö- ja huolto-ohje.

Musta	1	12*	Varasto	7820314	350192	760,00
Ruskea	1	6	Varasto	7820315	350194	760,00
Vihreä	1	6	Tilaus	7820316	350196	760,00
Harmaa	1	12*	Varasto	7820317	350197	760,00
Punainen	1	6	Varasto	7820318	350198	760,00
Tiilenpunainen	1	6	Varasto	7820319	350199	760,00
Vaaleanharmaa	1	6	Tilaus	7820320	350191	760,00
Antrasiitti	1	12*	Tilaus	7820619	35019D	760,00

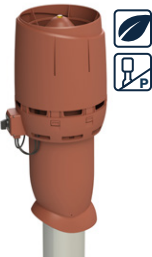

#### VILPE® ECO200P/700 FLOW XL -HUIPPUIMURI

**Käyttökohteet:** Koneellinen poistoilmanvaihto eri käyttökohteisiin. Energiaa säästävä tasavirtamoottorillinen huippumuri uudella FLOW-sarjan hatulla. Ohjaus 0 - 10 V jännitteellä (säädin valitaan erikseen: moottorisäädin, ECo Ideal tai liesikupu). Imurissa ulkoinen huoltokytin. Imurin lisäksi tarvitaan katteen mukaan valittava VILPE-kattoläpivienti.

**Mitat:** Kanavakoko Ø 200 mm, ulkomitta Ø 300 mm, korkeus kattopinnasta n. 700 mm.

**Sisältö:** Huippumuri, kiinnitysruuvit, Asennus-, käyttö- ja huolto-ohje.

Musta	1	4	Varasto	7820379	350322	1057,00
Ruskea	1	4	Tilaus	7820380	350324	1057,00
Harmaa	1	4	Varasto	7820382	350327	1057,00
Punainen	1	4	Tilaus	7820383	350328	1057,00
Tiilenpunainen	1	4	Tilaus	7820384	350329	1057,00
Antrasiitti	1	4	Tilaus	7820620	35032D	1057,00



\*EUR-240

<sup>e</sup>Myös Espoon myymälässä



## P-sarjan huippuimurit E (AC= vaihtovirta)



### VILPE® E190P/Ø125/700 -HUIPPUIMURI

**Käyttökohteet:** Koneellinen poistoilmanvaihto eri käyttökohteisiin. Säädetään tyristorisäätimen, porrasmuuntajan tai AC-ohjauksella olevan liesikuvun kautta. Imurin lisäksi tarvitaan katteen mukaan valittava VILPE-kattoläpivienni.

**Mitat:** Kanavakoko Ø 125 mm, ulkomitta Ø 225 mm, korkeus kattopinnasta n. 700 mm.

**Sisältö:** Huippuimuri, kiinnitysruuvit, Asennus-, käyttö- ja huolto-ohje.

Väri	Kpl/ltk	Kpl/lava	Toimitus	LVI-nro	Tuotenumro	€/kpl ALV 0%
Musta	1	12*	Varasto <sup>e</sup>	7813019	73532	487,00
Ruskea	1	12*	Varasto	7813020	73534	487,00
Vihreä	1	12*	Tilaus	7813023	73536	487,00
Harmaa	1	12*	Varasto <sup>e</sup>	7813018	73537	487,00
Punainen	1	12*	Varasto	7813021	73538	487,00
Tiilenpunainen	1	12*	Varasto	7813022	73539	487,00
Vaaleanharmaa	1	12*	Tilaus	7820628	73531	487,00
Antrasiitti	1	12*	Tilaus	7820615	7353D	487,00



### VILPE® E220P/Ø160/700 XL -HUIPPUIMURI

**Käyttökohteet:** Koneellinen poistoilmanvaihto eri käyttökohteisiin. Säädetään tyristorisäätimen, porrasmuuntajan tai AC-ohjauksella olevan liesikuvun kautta. Imurin lisäksi tarvitaan katteen mukaan valittava VILPE XL-kattoläpivienni.

**Mitat:** Kanavakoko Ø 160 mm, ulkomitta Ø 300 mm, korkeus kattopinnasta n. 700 mm.

**Sisältö:** Huippuimuri, kiinnitysruuvit, Asennus-, käyttö- ja huolto-ohje.

Musta	1	8*	Varasto <sup>e</sup>	7813662	734512	656,00
Ruskea	1	4	Tilaus	7813664	734514	656,00
Harmaa	1	8*	Tilaus	7813667	734517	656,00
Punainen	1	4	Tilaus	7813668	734518	656,00
Tiilenpunainen	1	4	Tilaus	7813669	734519	656,00



### VILPE® E220P/Ø160/700 -HUIPPUIMURI

**Käyttökohteet:** Koneellinen poistoilmanvaihto eri käyttökohteisiin. Säädetään tyristorisäätimen, porrasmuuntajan tai AC-ohjauksella olevan liesikuvun kautta. Imurin lisäksi tarvitaan katteen mukaan valittava VILPE-kattoläpivienni.

**Mitat:** Kanavakoko Ø 160 mm, ulkomitta Ø 225 mm, korkeus kattopinnasta n. 700 mm.

**Sisältö:** Huippuimuri, kiinnitysruuvit, Asennus-, käyttö- ja huolto-ohje.

Musta	1	12*	Varasto <sup>e</sup>	7813702	73462	576,00
Ruskea	1	12*	Varasto	7813704	73464	576,00
Vihreä	1	6	Tilaus	7813706	73466	576,00
Harmaa	1	12*	Varasto <sup>e</sup>	7813707	73467	576,00
Punainen	1	6	Tilaus	7813708	73468	576,00
Tiilenpunainen	1	6	Tilaus	7813709	73469	576,00



## S-sarjan poistoputket FLOW Uusi energiatehokkaampi malli



### VILPE® 125S 250X250 FLOW ILMANVAIHDON POISTO

**Käyttökohteet:** Tasopintaan asennettava ilmanvaihdon poisto, jossa uusi FLOW-sarjan hattuu.

**Mitat:** Kanavakoko Ø 125 mm. Asennussarjan pinta-ala 250 x 250 mm. Asennuspinnan on oltava vähintään saman kokoinen.

**Sisältö:** Ilmanvaihdon FLOW-poistohattu, asennussarja, liitosputki ja kiinnitysruuvit.

Väri	Kpl/ltk	Kpl/lava	Toimitus	LVI-nro	Tuotenumro	€/kpl ALV 0%
Musta	1	48*	Varasto	7820258	350012	99,00
Ruskea	1	48*	Tilaus	7820259	350014	99,00
Vihreä	1	24	Tilaus	7820260	350016	99,00
Harmaa	1	48*	Varasto	7820261	350017	99,00
Punainen	1	48*	Tilaus	7820262	350018	99,00
Tiilenpunainen	1	24	Tilaus	7820263	350019	99,00
Vaaleanharmaa	1	24	Tilaus	7820264	350011	99,00



### VILPE® 160S 300X300 FLOW ILMANVAIHDON POISTO

**Käyttökohteet:** Tasopintaan asennettava ilmanvaihdon poisto, jossa uusi FLOW-sarjan hattuu.

**Mitat:** Kanavakoko Ø 160 mm. Asennussarjan pinta-ala 300 x 300 mm. Asennuspinnan on oltava vähintään saman kokoinen.

**Sisältö:** Ilmanvaihdon FLOW-poistohattu, asennussarja, liitosputki ja kiinnitysruuvit.

Musta	1	15	Varasto	7820279	350032	174,50
Ruskea	1	15	Tilaus	7820280	350034	174,50
Vihreä	1	15	Tilaus	7820281	350036	174,50
Harmaa	1	15	Varasto	7820282	350037	174,50
Punainen	1	15	Tilaus	7820283	350038	174,50
Tiilenpunainen	1	15	Tilaus	7820284	350039	174,50
Vaaleanharmaa	1	15	Tilaus	7820285	350031	174,50



### VILPE® 200S 400X400 FLOW ILMANVAIHDON POISTO

**Käyttökohteet:** Tasopintaan asennettava ilmanvaihdon poisto, jossa uusi FLOW-sarjan hattuu.

**Mitat:** Kanavakoko Ø 200 mm. Asennussarjan pinta-ala 400 x 400 mm. Asennuspinnan on oltava vähintään saman kokoinen.

**Sisältö:** Ilmanvaihdon FLOW-poistohattu, asennussarja, liitosputki ja kiinnitysruuvit.

Musta	1	16*	Varasto	7820367	350162	248,00
Ruskea	1	8	Tilaus	7820368	350164	248,00
Harmaa	1	8	Varasto	7820370	350167	248,00
Punainen	1	8	Tilaus	7820371	350168	248,00
Tiilenpunainen	1	8	Tilaus	7820372	350169	248,00

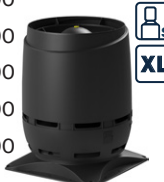

### VILPE® 250S 400X400 FLOW ILMANVAIHDON POISTO

**Käyttökohteet:** Tasopintaan asennettava ilmanvaihdon poisto, jossa uusi FLOW-sarjan hattuu.

**Mitat:** Kanavakoko Ø 250 mm, asennussarjan pinta-ala 400 x 400 mm. Asennuspinnan on oltava vähintään saman kokoinen.

**Sisältö:** Ilmanvaihdon FLOW-poistohattu, asennussarja, liitosputki ja kiinnitysruuvit.

Musta	1	8	Varasto	7820373	350172	278,00
Ruskea	1	8	Tilaus	7820374	350174	278,00
Harmaa	1	8	Varasto	7820376	350177	278,00
Punainen	1	8	Tilaus	7820377	350178	278,00
Tiilenpunainen	1	8	Tilaus	7820378	350179	278,00

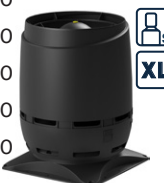

\*EUR-240

<sup>e</sup>Myös Espoon myymälässä

**VILPE®**

**10** vuoden  
väritakuu

**20** vuoden  
tekninen takuu



# VILPE 315-630S FLOW -ulospuhallushajottimet

VILPE:n kokonaisuus helpottaa rakennustyömaan arkea

- Hattu, asennuslevy ja tehdasvalmisteinen läpivienti muodostavat nopeasti asennettavan kokonaisuuden
- Läpiviennissä sisäänrakennettu äänenvaimennin ja 100 mm:n eriste

Lisätiedot myynniltä (puh. 020 123 3233, myynti@vilpe.com) tai aluemyyntipäälliköiltä (vilpe.com/ota-yhteytta).

**VILPE**<sup>®</sup>  
Innovative and Easy

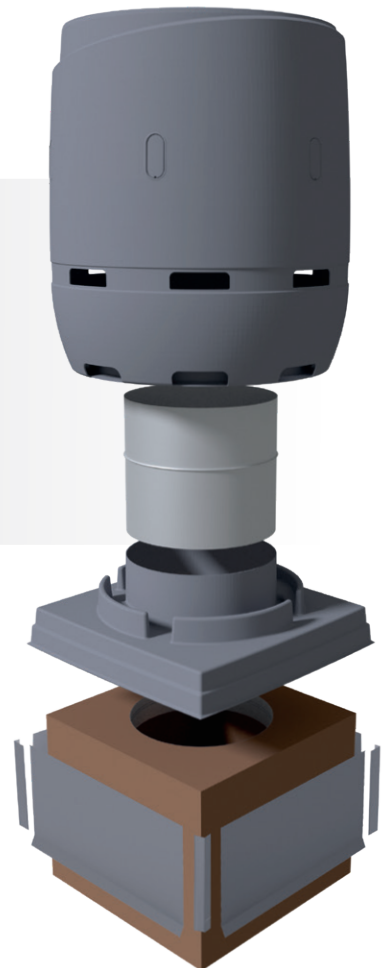

> [VILPE.COM/315-630S-FLOW/FI/](https://vilpe.com/315-630S-FLOW/FI/)

### VILPE® 315S FLOW ILMANVAIHDON POISTO

**Käyttökohteet:** Ilmanvaihdon poisto, jossa FLOW-sarjan hattu. Asennetaan nelikulmaiseen 724 x 724 mm kattoläpiviennin päälle. Saatavilla myös valmis nelikulmainen VILPE kattoläpivienti äänenvaimentimella.  
**Mitat:** Kanavakoko Ø 315 mm.  
**Sisältö:** Ilmanvaihdon poisto, asennuslevy, ruuvit, sinkittyä teräsohutlevyä Ø 315 mm liitosputki ja asennusohje.

Vaaleanharmaa	1	1	Tilaus	7820532	350401	646,00
Musta	1	1	Tilaus	7820450	350402	646,00
Harmaa	1	1	Tilaus	7820451	350407	646,00

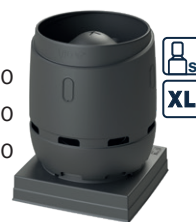

### VILPE® 400S FLOW ILMANVAIHDON POISTO

**Käyttökohteet:** Ilmanvaihdon poisto, jossa FLOW-sarjan hattu. Asennetaan nelikulmaiseen 724 x 724 mm kattoläpiviennin päälle. Saatavilla myös valmis nelikulmainen VILPE kattoläpivienti äänenvaimentimella.  
**Mitat:** Kanavakoko Ø 400 mm.  
**Sisältö:** Ilmanvaihdon poisto, asennuslevy, ruuvit, sinkittyä teräsohutlevyä Ø 400 mm liitosputki ja asennusohje.

Vaaleanharmaa	1	1	Tilaus	7820533	350411	680,00
Musta	1	1	Tilaus	7820452	350412	680,00
Harmaa	1	1	Tilaus	7820453	350417	680,00



### VILPE® 500S FLOW ILMANVAIHDON POISTO

**Käyttökohteet:** Ilmanvaihdon poisto, jossa FLOW-sarjan hattu. Asennetaan nelikulmaiseen 970 x 970 mm kattoläpiviennin päälle. Saatavilla myös valmis nelikulmainen VILPE kattoläpivienti äänenvaimentimella.  
**Mitat:** Kanavakoko Ø 500 mm.  
**Sisältö:** Ilmanvaihdon poisto, ruuvit, sinkittyä teräsohutlevyä Ø 500 mm liitosputki ja asennusohje.

Vaaleanharmaa	1	1	Tilaus	7820534	350431	1044,00
Musta	1	1	Tilaus	7820454	350432	1044,00
Harmaa	1	1	Tilaus	7820455	350437	1044,00



### VILPE® 630S FLOW ILMANVAIHDON POISTO

**Käyttökohteet:** Ilmanvaihdon poisto, jossa FLOW-sarjan hattu. Asennetaan nelikulmaiseen 970 x 970 mm kattoläpiviennin päälle. Saatavilla myös valmis nelikulmainen VILPE kattoläpivienti äänenvaimentimella.  
**Mitat:** Kanavakoko Ø 630 mm.  
**Sisältö:** Ilmanvaihdon poisto, asennussarja, ruuvit, sinkittyä teräsohutlevyä Ø 630 mm liitosputki ja asennusohje.

Vaaleanharmaa	1	1	Tilaus	7820535	350441	1150,00
Musta	1	1	Tilaus	7820456	350442	1150,00
Harmaa	1	1	Tilaus	7820457	350447	1150,00

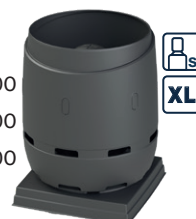

### VILPE® 315/400S FLOW KATTOLÄPIVIENTI ÄÄNENVAIM.

**Käyttökohteet:** 315/400S FLOW tuotteen läpivientiin. Tehty filmivaneerista ja eristetty 100 mm mineraalivillalla. Sisäosa on peitetty rei'itetyllä sinkityllä metallikerroksella, joka toimii äänenvaimentimena.  
**Mitat:** 724x724x800mm  
**Sisältö:** Läpivienti, äänenvaimennin, ruuvit.

315S	1	1	Tilaus	7820559	350421	729,00
400S	1	1	Tilaus	7820558	350420	729,00

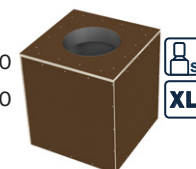

### VILPE® 500/630S FLOW KATTOLÄPIVIENTI ÄÄNENVAIM.

**Käyttökohteet:** 500/630S FLOW tuotteen läpivientiin. Tehty filmivaneerista ja eristetty 100 mm mineraalivillalla. Sisäosa on peitetty rei'itetyllä sinkityllä metallikerroksella, joka toimii äänenvaimentimena.  
**Mitat:** 970x970x801mm  
**Sisältö:** Läpivienti, äänenvaimennin, ruuvit.

500S	1	1	Tilaus	7820560	350450	905,00
630S	1	1	Tilaus	7820561	350451	905,00

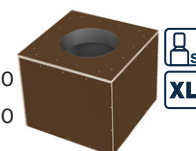

### VILPE® FLOW LÄPIVIENNIN PELLITYSSARJA

**Käyttökohteet:** Pellityssarja 315/400S ja 500/630S FLOW kattoläpivienttiä varten.  
**Mitat:** <sup>1</sup>437x720; <sup>2</sup>437x966.  
**Sisältö:** Pellityssarja, ruuvit ja asennusohje.

Musta <sup>1</sup> 315/400S	1	1	Tilaus	7820562	350423	100,50
Musta <sup>2</sup> 500/630S	1	1	Tilaus	7820563	350453	126,00

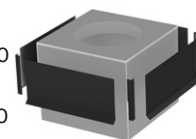



## S-sarjan huippuimurit ECo (EC = tasavirta)

Väri Kpl/ltk Kpl/lava Toimitus LVI-nro Tuotenro €/kpl ALV 0%

### VILPE® ECO110S FLOW -HUIPPUIMURI + AS.SARJA 300X300

**Käyttökohteet:** Radontuuletukseen kohteisiin, joissa on taloautomaatiojärjestelmä tai tarvetta seurata pyörimisnopeuden signaaleja (tacho-pulssitieto). Ohjattavissa moottorisäätimen tai taloautomaatiojärjestelmän avulla 0-10 V jännitteellä. Imurissa ulkoinen huoltokytin. Soveltuu myös ekokäymälän tuulettimeksi. Tuotteessa on tasavirtamoottori (EC). Moottori on erikoissuojattu. Radonimuri ei sovellu huoneilmanvaihtoon palomääräyksien takia.

**Mitat:** Kanavakoko Ø 110 mm. Asennussarjan pinta-ala 300 x 300 mm ja asennuspinnan on oltava vähintään saman kokoinen.

**Sisältö:** Huippuimuri, asennussarja, ruuvit, Asennus-, käyttö- ja huolto-ohje.

Musta	1	15	Varasto	7820337	350282	497,00
Ruskea	1	15	Tilaus	7820338	350284	497,00
Vihreä	1	15	Tilaus	7820339	350286	497,00
Harmaa	1	15	Tilaus	7820340	350287	497,00
Punainen	1	15	Tilaus	7820341	350288	497,00
Tiilenpunainen	1	15	Tilaus	7820342	350289	497,00
Vaaleanharmaa	1	15	Tilaus	7820336	350281	497,00



### VILPE® ECO125S FLOW -HUIPPUIMURI + AS.SARJA 300X300

**Käyttökohteet:** Koneellinen poistoilmanvaihto eri käyttökohteisiin uudella FLOW-sarjan hatulla. Ohjaus 0 - 10 V jännitteellä (säädin valitaan erikseen: moottorisäädin, ECo Ideal tai liesikupu). Imurissa ulkoinen huoltokytin. Asennetaan ilmanvaihtokanavaan hormin tai äänenvaimentimen päälle. Vaakasuuralle tasopinnalle asennettaessa käytetään pakkaukseen sisältyvää asennussarjaa.

**Mitat:** Kanavakoko Ø 125 mm. Asennussarjan pinta-ala 300 x 300 mm ja asennuspinnan on oltava vähintään saman kokoinen.

**Sisältö:** Huippuimuri, asennussarja, ruuvit, Asennus-, käyttö- ja huolto-ohje.

Musta	1	15	Varasto	7820307	350202	535,00
Ruskea	1	15	Varasto	7820308	350204	535,00
Vihreä	1	15	Tilaus	7820309	350206	535,00
Harmaa	1	15	Varasto	7820310	350207	535,00
Punainen	1	15	Tilaus	7820311	350208	535,00
Tiilenpunainen	1	15	Tilaus	7820312	350209	535,00
Vaaleanharmaa	1	15	Varasto	7820313	350201	535,00



### VILPE® ECO160S FLOW -HUIPPUIMURI + AS.SARJA 300X300

**Käyttökohteet:** Koneellinen poistoilmanvaihto eri käyttökohteisiin uudella FLOW-sarjan hatulla. Ohjaus 0 - 10 V jännitteellä (säädin valitaan erikseen: moottorisäädin, ECo Ideal tai liesikupu). Imurissa ulkoinen huoltokytin. Asennetaan ilmanvaihtokanavaan hormin tai äänenvaimentimen päälle. Vaakasuuralle tasopinnalle asennettaessa käytetään pakkaukseen sisältyvää asennussarjaa.

**Mitat:** Kanavakoko Ø 160 mm. Asennussarjan pinta-ala 300 x 300 mm ja asennuspinnan on oltava vähintään saman kokoinen.

**Sisältö:** Huippuimuri, asennussarja, ruuvit, Asennus-, käyttö- ja huolto-ohje.

Musta	1	15	Varasto	7820322	350212	642,00
Ruskea	1	15	Tilaus	7820323	350214	642,00
Vihreä	1	15	Tilaus	7820324	350216	642,00
Harmaa	1	15	Varasto	7820325	350217	642,00
Punainen	1	15	Tilaus	7820326	350218	642,00
Tiilenpunainen	1	15	Tilaus	7820327	350219	642,00
Vaaleanharmaa	1	15	Varasto	7820321	350211	642,00



### VILPE® ECO200S FLOW -HUIPPUIMURI + AS.SARJA 400X400

**Käyttökohteet:** Koneellinen poistoilmanvaihto eri käyttökohteisiin uudella FLOW-sarjan hatulla. Ohjaus 0 - 10 V jännitteellä (säädin valitaan erikseen: moottorisäädin, ECo Ideal tai liesikupu). Imurissa ulkoinen huoltokytin. Asennetaan ilmanvaihtokanavaan hormin tai äänenvaimentimen päälle. Vaakasuuralle tasopinnalle asennettaessa käytetään pakkaukseen sisältyvää asennussarjaa.

**Mitat:** Kanavakoko Ø 200 mm. Asennussarjan pinta-ala 400 x 400 mm ja asennuspinnan on oltava vähintään samankokoinen.

**Sisältö:** Huippuimuri, asennussarja, ruuvit, Asennus-, käyttö- ja huolto-ohje.

Musta	1	8	Varasto	7820385	350312	930,00
Ruskea	1	8	Tilaus	7820386	350314	930,00
Harmaa	1	8	Varasto	7820388	350317	930,00
Punainen	1	8	Tilaus	7820389	350318	930,00
Tiilenpunainen	1	8	Tilaus	7820390	350319	930,00



### VILPE® ECO110S/Ø110 -HUIPPUIMURI + ASENNUSSARJA POTENTIOMETRI SÄÄDÖLLÄ

**Käyttökohteet:** Energiaa säästävää tasavirtamoottorillinen huippuimuri radontuuletukseen. Soveltuu myös ekokäymälän tuulettimeksi tai radontuuletuksen tehostamiseen jälkiasennettuna VILPE® 110 mm eristetyt tuuletusputken tai muun ulkomitoiltaan Ø 160 mm olevan putken päälle. Erikoissuojattu moottori on esisäädetty (3V) tehtaalla. Tarvittaessa säädetään potentiometrillä, joka sijaitsee imurin hatussa. Erillistä säädintä ei tarvita.

**Mitat:** Kanavakoko Ø 110 mm. Asennussarjan pinta-ala 250 x 250 mm ja asennuspinnan on oltava vähintään saman kokoinen.

**Sisältö:** Huippuimuri, asennussarja, ruuvit, Asennus-, käyttö- ja huolto-ohje.

### SOPII ULKOHALKAISIJALTAAN 160 MM OLEVAN PUTKEN PÄÄLLE

Musta	1	24*	Varasto	7820213	737532	497,00
Ruskea	1	12	Tilaus	7820214	737534	497,00
Harmaa	1	24*	Tilaus	7820216	737537	497,00
Punainen	1	12	Tilaus	7820217	737538	497,00
Tiilenpunainen	1	12	Tilaus	7820218	737539	497,00
Vaaleanharmaa	1	12	Tilaus	7820212	737531	497,00





## S-sarjan huippuimurit E (AC= vaihtovirta)



### VILPE® E190S/Ø125 -HUIPPUIMURI + ASENUSSARJA

**Käyttökohteet:** Koneellinen poistoilmanvaihto eri käyttökohteisiin. Säädetään tyristorisäätimen, porrasmuuntajan tai AC-ohjauksella olevan liesikuvun kautta. Asennetaan ilmanvaihtokanavaan hormin tai äänenvaimentimen päälle. Vaakasuuralle tasopinnalle asennettaessa tarvitaan asennussarja, joka mukana pakkauksessa.

**Mitat:** Kanavakoko Ø 125 mm. Asennussarjan pinta-ala 300 x 300 mm ja asennuspinnan on oltava vähintään saman kokoinen.

**Sisältö:** Huippuimuri, asennussarja, ruuvit, Asennus-, käyttö- ja huolto-ohje.

Väri	Kpl/ltk	Kpl/lava	Toimitus	LVI-nro	Tuotenro	€/kpl ALV 0%
Musta	1	24*	Varasto	7820206	737522	383,00
Ruskea	1	24*	Varasto	7820207	737524	383,00
Harmaa	1	24*	Varasto	7820209	737527	383,00
Punainen	1	24*	Tilaus	7820210	737528	383,00
Tiilenpunainen	1	24*	Tilaus	7820211	737529	383,00
Vaaleanharmaa	1	24*	Tilaus	7820205	737521	383,00



### VILPE® E220S/Ø160 -HUIPPUIMURI + ASENUSSARJA

**Käyttökohteet:** Koneellinen poistoilmanvaihto eri käyttökohteisiin. Säädetään tyristorisäätimen, porrasmuuntajan tai AC-ohjauksella olevan liesikuvun kautta. Asennetaan ilmanvaihtokanavaan hormin tai äänenvaimentimen päälle. Vaakasuuralle tasopinnalle asennettaessa tarvitaan asennussarja, joka mukana pakkauksessa.

**Mitat:** Kanavakoko Ø 160 mm. Asennussarjan pinta-ala 300 x 300 mm ja asennuspinnan on oltava vähintään saman kokoinen.

**Sisältö:** Huippuimuri, asennussarja, ruuvit, Asennus-, käyttö- ja huolto-ohje.

Musta	1	24*	Varasto	7820227	737502	456,00
Ruskea	1	12	Varasto	7820228	737504	456,00
Harmaa	1	24*	Varasto	7820230	737507	456,00
Punainen	1	12	Tilaus	7820231	737508	456,00
Tiilenpunainen	1	12	Tilaus	7820232	737509	456,00
Vaaleanharmaa	1	12	Tilaus	7820226	737501	456,00





## C-sarjan tuuletusputket

### VILPE® 110C/IS/250 -TUULETUSPUTKI

**Käyttökohteet:** Eristetty viemärin tuuletusputki ilman hattua. Käytettäessä Radon-tuulettimena tarvitaan lisäksi VILPE® FLOW HATTU 160. Asennetaan peltisepän tekemään kartioon, jonka yläosa Ø 170 mm.  
**Mitat:** Putken sisähalkaisija 110 mm. Ulkohalkaisija 160 mm. Korkeus 250 mm.  
**Sisältö:** Tuuletusputki, kiinnitysruuvit.

### VILPE® KARTIOKUMI 110

**Käyttökohteet:** Viemäriputken tiivistämiseen peltisepän tekemään peltikartioon, jonka yläosa Ø max. 128 mm.  
**Mitat:** Ø 110 mm.  
**Sisältö:** EPDM-kumista valmistettu kartio.

Väri	Kpl/ltk	Kpl/lava	Toimitus	LVI-nro	Tuoteno	€/kpl ALV 0%
Musta	15	60	Varasto	7814902	791102	98,10
Ruskea	15	60	Varasto	7814904	791104	98,10
Harmaa	15	60	Varasto	7814907	791107	98,10
Punainen	15	60	Tilaus	7814908	791108	98,10
Tiilenpunainen	15	60	Tilaus	7814909	791109	98,10
Vaaleanharmaa	15	60	Varasto	7820060	791101	98,10



## C-sarjan poistoputket

### VILPE® 125C/400 FLOW TUULETIN

**Käyttökohteet:** Tuuletusputki. Asennus peltisepän tekemään kartioon, jonka yläosa Ø 170 mm.  
**Mitat:** Ulkomitta Ø 160 mm. Korkeus 400 mm.  
**Sisältö:** Putki, FLOW-hattu, kiinnitysruuvit.

Väri	Kpl/ltk	Kpl/lava	Toimitus	LVI-nro	Tuoteno	€/kpl ALV 0%
Musta	1	12	Varasto	7820542	350552	86,10
Ruskea	1	12	Varasto	7820543	350554	86,10
Harmaa	1	12	Varasto	7820545	350557	86,10
Vaaleanharmaa	1	12	Tilaus	7820541	350551	86,10



### VILPE® 125C/IS/400 FLOW POISTOPUTKI

**Käyttökohteet:** Ilmanvaihdon eristetty poistoputki, jossa FLOW-hattu. Sisäputki, jossa huulitiiviste, sinkittyä teräsohutlevyä. Asennetaan peltisepän tekemään kartioon, jonka yläosa Ø 170 mm.  
**Mitat:** Kanavakoko Ø 125 mm, ulkomitta Ø 160 mm, korkeus 400 mm.  
**Sisältö:** Putki, FLOW-hattu, kiinnitysruuvit.

Musta	1	12	Varasto	7820467	350502	161,00
Ruskea	1	12	Varasto	7820468	350504	161,00
Harmaa	1	12	Varasto	7820470	350507	161,00
Vaaleanharmaa	1	12	Tilaus	7820466	350501	161,00



### VILPE® 160C/IS/400 FLOW POISTOPUTKI

**Käyttökohteet:** Ilmanvaihdon eristetty poistoputki, jossa FLOW-hattu. Sisäputki, jossa huulitiiviste, sinkittyä teräsohutlevyä. Asennetaan peltisepän tekemään kartioon, jonka yläosa Ø 230 mm.  
**Mitat:** Kanavakoko Ø 160 mm, ulkomitta Ø 225 mm, korkeus 400 mm.  
**Sisältö:** Putki, FLOW-hattu, kiinnitysruuvit.

Musta	1	6	Varasto	7820474	350512	289,00
Ruskea	1	6	Tilaus	7820475	350514	289,00
Harmaa	1	6	Varasto	7820477	350517	289,00
Vaaleanharmaa	1	6	Tilaus	7820473	350511	289,00



### VILPE® 200C/IS/450 FLOW XL POISTOPUTKI

**Käyttökohteet:** Ilmanvaihdon eristetty XL-poistoputki, jossa FLOW-hattu. Sisäputki, jossa huulitiiviste, sinkittyä teräsohutlevyä. Asennetaan peltisepän tekemään kartioon, jonka yläosa Ø 315 mm.  
**Mitat:** Kanavakoko Ø 200 mm, ulkomitta Ø 300 mm, korkeus 450 mm.  
**Sisältö:** Putki, FLOW-hattu, kiinnitysruuvit.

Musta	1	4	Varasto	7820485	350532	402,00
Ruskea	1	4	Tilaus	7820486	350534	402,00
Harmaa	1	4	Varasto	7820487	350537	402,00



### VILPE® 250C/IS/450 FLOW XL POISTOPUTKI

**Käyttökohteet:** Ilmanvaihdon eristetty XL-poistoputki, jossa FLOW-hattu. Sisäputki, jossa huulitiiviste, sinkittyä teräsohutlevyä. Asennus peltisepän tekemään kartioon, jonka yläosa Ø 315 mm.  
**Mitat:** Kanavakoko Ø 250 mm, ulkomitta Ø 300 mm, korkeus 450 mm.  
**Sisältö:** Putki, FLOW-hattu, kiinnitysruuvit.

Musta	1	4	Tilaus	7820490	350542	451,00
Ruskea	1	4	Tilaus	7820491	350544	451,00
Harmaa	1	4	Tilaus	7820492	350547	451,00



## C-sarjan huippuimurit ECo (EC = tasavirta)



### VILPE® ECO110C/400 FLOW HUIPPUIMURI

**Käyttökohteet:** Radontuuletukseen kohteisiin, joissa on taloau-tomaatiojärjestelmä tai tarvetta seurata pyörimisnopeuden signaale-ja (tacho-pulssitieto). Ohjattavissa moottorisäätimen tai taloau-tomaatiojärjestelmän avulla 0-10 V jännitteellä. Imurissa ulkoinen huoltokytin. Soveltuu myös ekokäymälän tuulettimeksi. Tuotteessa on tasavirtamoottori (EC). Moottori on erikoissuojattu. Radonimuri ei sovellu huoneilmanvaihtoon palomääräyksien takia. Asennus peltisepän tekemään kartioon, jonka yläosa on Ø 230 mm.  
**Mitat:** Kanavakoko Ø 110 mm, ulkomitta Ø 225 mm, korkeus 400 mm.  
**Sisältö:** Huippuimuri, kiinnitysruuvit, Asennus-, käyttö- ja huolto-ohje.

Väri	Kpl/ltk	Kpl/lava	Toimitus	LVI-nro	Tuotenumro	€/kpl ALV 0%
Musta	1	12	Varasto	7820506	350562	527,00
Ruskea	1	12	Tilaus	7820507	350564	527,00
Harmaa	1	12	Varasto	7820509	350567	527,00
Vaaleanharmaa	1	12	Tilaus	7820505	350561	527,00



### VILPE® ECO125C/400 FLOW HUIPPUIMURI

**Käyttökohteet:** Koneellinen poistoilmanvaihto eri kohteisiin. Energiaa säästävä eristetty tasavirtamoottorillinen huippuimuri, joka on ohjattavissa 0-10 V jännitteellä. Säädin valitaan erikseen: moottorisäädin, ECo Ideal tai liesikupu. Imurissa ulkoinen huoltokytin. Sisäputki, jossa huulitiiviste, sinkittyä reiätettyä teräsohutlevyä. Asennus peltisepän tekemään kartioon, jonka yläosa on Ø 230 mm.  
**Mitat:** Kanavakoko Ø 125 mm, ulkomitta Ø 225 mm, korkeus 400 mm.  
**Sisältö:** Huippuimuri, kiinnitysruuvit, Asennus-, käyttö- ja huolto-ohje.

Musta	1	12*	Varasto	7820513	350572	599,00
Ruskea	1	6	Tilaus	7820514	350574	599,00
Harmaa	1	12*	Varasto	7820516	350577	599,00
Vaaleanharmaa	1	6	Tilaus	7820512	350571	599,00



### VILPE® ECO160C/400 FLOW HUIPPUIMURI

**Käyttökohteet:** Koneellinen poistoilmanvaihto eri kohteisiin. Energiaa säästävä eristetty tasavirtamoottorillinen huippuimuri, joka on ohjattavissa 0-10 V jännitteellä. Säädin valitaan erikseen: moottorisäädin, ECo Ideal tai liesikupu. Imurissa ulkoinen huoltokytin. Sisäputki, jossa huulitiiviste, sinkittyä teräsohutlevyä. Asennus peltisepän tekemään kartioon, jonka yläosa on Ø 230 mm.  
**Mitat:** Kanavakoko Ø 160 mm, ulkomitta Ø 225 mm, korkeus 400 mm.  
**Sisältö:** Huippuimuri, kiinnitysruuvit, Asennus-, käyttö- ja huolto-ohje.

Musta	1	12*	Tilaus	7820520	350582	760,00
Ruskea	1	12*	Tilaus	7820521	350584	760,00
Harmaa	1	12*	Varasto	7820523	350587	760,00
Vaaleanharmaa	1	12*	Tilaus	7820519	350581	760,00

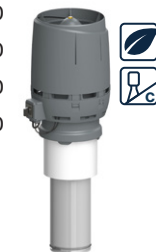

### VILPE® ECO200C/400 FLOW XL HUIPPUIMURI

**Käyttökohteet:** Energiaa säästävä eristetty tasavirtamoottorillinen huippuimuri, joka on ohjattavissa 0-10 V jännitteellä. Imurissa ulkoinen huoltokytin. Sisäputki, jossa huulitiiviste, sinkittyä teräsohutlevyä. Ohjaus erikseen saatavalla ECo Säätimellä. Imurissa ulkoinen huoltokytin. Asennus peltisepän tekemään kartioon, jonka yläosa on Ø 315 mm. (2560 r/min)  
**Mitat:** Kanavakoko Ø 200 mm, ulkomitta Ø 300 mm, korkeus kat-topinnasta n. 450 mm.  
**Sisältö:** Huippuimuri, kiinnitysruuvit, Asennus-, käyttö- ja huolto-ohje.

Musta	1	4	Varasto	7820526	350592	1057,00
Ruskea	1	4	Tilaus	7820527	350594	1057,00
Harmaa	1	4	Tilaus	7820528	350597	1057,00



## C-sarjan huippuimurit E (AC = vaihtovirta)



### VILPE® E190C/Ø125/400 HUIPPUIMURI

**Käyttökohteet:** Eristetty huippuimuri, sisäputki sinkittyä reiätettyä teräsohutlevyä. Asennus peltisepän tekemään peltikartioon, jonka yläosan Ø 230 mm.  
**Mitat:** Kanavakoko Ø 125 mm, ulkomitta Ø 225 mm, korkeus 400 mm.  
**Sisältö:** Huippuimuri, kiinnitysruuvit, Asennus-, käyttö- ja huolto-ohje.

Musta	1	12*	Varasto	7820417	791402	487,00
Ruskea	1	6	Tilaus	7820418	791404	487,00
Harmaa	1	6	Varasto	7820420	791407	487,00
Vaaleanharmaa	1	6	Tilaus	7820416	791401	487,00



### VILPE® E220C/Ø160/450 XL HUIPPUIMURI

**Käyttökohteet:** Eristetty XL-huippuimuri. Sisäputki sinkittyä teräsohutlevyä. Asennus peltisepän tekemään peltikartioon, jonka yläosa Ø 315 mm.  
**Mitat:** Kanavakoko Ø 160 mm, ulkomitta Ø 300 mm, korkeus 450 mm.  
**Sisältö:** Huippuimuri, kiinnitysruuvit, Asennus-, käyttö- ja huolto-ohje.

Musta	1	8*	Tilaus	7814952	791352	656,00
Ruskea	1	4	Tilaus	7814954	791354	656,00
Harmaa	1	8*	Tilaus	7814957	791357	656,00
Vaaleanharmaa	1	4	Tilaus	7820448	791351	656,00



## Tuloputket

Väri Kpl/ltk Kpl/lava Toimitus LVI-nro Tuotenro €/kpl ALV 0%

### VILPE® 160P/IS/700 INTAKE -TULOPUTKI

**Käyttökohteet:** Katolle asennettava tuloilmaelementti ilmanvaihtolaitteiston ilmanottoon. Sisältää ainutlaatuisen uuden VILPE®-tuloilmahatun, jonka rakenne erottelee sadepisarat sisään otettavasta ilmasta.

**Mitat:** Kanavakoko Ø 160 mm. Korkeus kattopinnasta noin 700 mm.

**Sisältö:** Tuloilmaelementti, kiinnitysruuvit.

Musta	1	12*	Varasto	7820187	741872	350,00
Ruskea	1	12*	Tilaus	7820188	741874	350,00
Harmaa	1	12*	Varasto	7820190	741877	350,00
Punainen	1	12*	Tilaus	7820191	741878	350,00
Tiilenpunainen	1	6	Tilaus	7820192	741879	350,00
Vaaleanharmaa	1	12*	Tilaus	7820186	741871	350,00



### VILPE® 160S INTAKE -TULOPUTKI

**Käyttökohteet:** Tasopintaan asennettava tuloilmaelementti ilmanvaihtolaitteiston ilmanottoon. Sisältää ainutlaatuisen uuden VILPE®-tuloilmahatun, jonka rakenne erottelee sadepisarat sisään otettavasta ilmasta.

**Mitat:** Kanavakoko Ø 160 mm. Asennussarjan pinta-ala 300 x 300 mm. Asennuspinnan oltava vähintään saman kokoinen.

**Sisältö:** 160S Intake -tuloputki, asennussarja, liitosputki ja kiinnitysruuvit.

Musta	1	18	Varasto	7820241	741892	240,00
Harmaa	1	18	Tilaus	7820244	741897	240,00
Vaaleanharmaa	1	18	Tilaus	7820240	741891	240,00



### VILPE® 160C/IS/400 INTAKE -TULOPUTKI

**Käyttökohteet:** Katolle asennettava tuloilmaelementti ilmanvaihtolaitteiston ilmanottoon. Sisältää ainutlaatuisen uuden VILPE®-tuloilmahatun, jonka rakenne erottelee sadepisarat sisään otettavasta ilmasta. Asennetaan peltisepän tekemään kartioon, jonka yläosa Ø 230 mm.

**Mitat:** Kanavakoko Ø 160 mm, ulkomitta Ø 225 mm, korkeus 400 mm.

**Sisältö:** Tuloilmaelementti, kiinnitysruuvit.

Musta	1	6	Tilaus	7820548	741972	350,00
Harmaa	1	6	Tilaus	7820549	741977	350,00



## ECo Ideal - Peruspaketti

Kpl/ltk Kpl/lava Toimitus LVI-nro Tuotenro €/kpl ALV 0%

### VILPE® ECO IDEAL WIRELESS ILMANVAIHDON OHJAUS

**Käyttökohteet:** Ilmanvaihtoa tarpeen mukaisesti ohjaava automaattinen järjestelmä, jossa anturit mittaavat huoneilman pitoisuuksia ja ohjausyksikkö säättää niiden lähettämän tiedon perusteella vesikatolla olevan ECo-huippuimurin tehoa. Raikkaan tuloilman riittävyys tilassa varmistetaan seiiniin asennettavien tuloilma-venttiilien ja huoneesta toiseen johtavien siirtoilmareittien avulla.

**Sisältö:** Käyttöpaneeli (UP), Ohjausyksikkö (CU), Kosteusanturi (RH), asennusohjeet.

1	240	Varasto	7820194	735030	576,00
---	-----	---------	---------	--------	--------



## ECo Ideal - Irto-osat hankittavissa myös erikseen

Toimitus LVI-nro Tuotenro €/kpl ALV 0%

### VILPE® ECO IDEAL WIRELESS RH ANTURI

**Käyttökohteet:** Käyttöliittymä sekä kosteusanturi VILPE® ECo Ideal Wireless -ilmanvaihtojärjestelmälle. Paristikäyttöinen laite kommunikoi langattomasti ilmanvaihtonopeuksien pyynnöistä ja järjestelmän tilasta keskusohjauslaitteen kanssa.

**Sisältö:** Kosteusanturi (RH), asennusohjeet.

Varasto	7820195	735031	207,00
---------	---------	--------	--------



### VILPE® ECO IDEAL WIRELESS CO2 ANTURI

**Käyttökohteet:** Käyttöliittymä sekä hiilidioksidianturi VILPE® ECo Ideal Wireless -ilmanvaihtojärjestelmälle. Laite kommunikoi langattomasti keskusohjauslaitteen kanssa.

**Sisältö:** Hiilidioksidianturi (CO2), asennusohjeet.

Varasto	7820196	735032	397,00
---------	---------	--------	--------



### VILPE® ECO IDEAL WIRELESS CU OHJAUSYKSIKÖ

**Käyttökohteet:** VILPE®-ilmanvaihtojärjestelmän ohjauslaite. Laitteeseen kytketään ECo huippuimuri. Laite muuttaa langattomat ohjauskäskyt sähköiseksi ohjaussignaaleiksi sekä sähköiset statusviestit langattomiksi statuskomennoiksi.

**Sisältö:** Ohjausyksikkö (CU), asennusohjeet.

Varasto	7820197	735033	254,00
---------	---------	--------	--------



### VILPE® ECO IDEAL WIRELESS UP KÄYTTÖPANEELI

**Käyttökohteet:** Käyttöpaneeli VILPE® ilmanvaihtojärjestelmälle. Laite kommunikoi langattomasti ohjausyksikön kanssa.

**Sisältö:** Käyttöpaneeli (UP), asennusohjeet.

Varasto	7820198	735034	115,50
---------	---------	--------	--------



## Huippumurien säätimet

	Kpl/Itk	Kpl/lava	Toimitus	LVI-nro	Tuotenro	€/kpl ALV 0%		
<b>VILPE® ECO POTENTIOMETRI</b>								
<b>Käyttökohteet:</b> Potentiometri EC-huippumureiden portaattomaan pyörimisnopeuden säätöön. Potentiometrissä saadaan 0-10 V jänniteviesti. Pinta-asennus. IP65. <b>Mitat:</b> 86x86x39 mm <b>Sisältö:</b> Säädin, käyttöohje.	15	1260	Varasto	7820531	735038	42,00		
<b>VILPE® ECO MOOTTORISÄÄDIN 0-10 V</b>								
<b>Käyttökohteet:</b> Portaaton Eco Moottorisäädin VILPE® Eco -huippumurin moottorin pyörimisnopeuden manuaaliseen säätöön. Säätimestä on mahdollista saada 0 - 10 V jänniteviesti ja sen minimi on säädettävissä. Eco Moottorisäädin sopii sekä uppo- että pinta-asennukseen. <b>Sisältö:</b> Säädin.	1	1008	Varasto	7820090	735028	114,50		
<b>VILPE® ECO MONITOR -KÄYNTIVAHTI</b>								
<b>Käyttökohteet:</b> VILPE® Eco -huippumurin toiminnan ohjaukseen tarkoitettu piirilevy (PCB). Yhdellä käyntivahdilla voi seurata 1-5 tuulettimen pyörimisnopeusanturin signaaleja. Erillinen hälytyslähde, viallisen tuulettimen LED-merkkivalo. Valinnainen 0-10 V ulkoinen tulo kierrosnopeuden asettamiseen, jota sisäinen trimmeri rajoittaa 0-100 %:lla. 10 V 1 mA käyttöjännite. Käyntivahti voi ottaa virran EC-tuulettimesta (Patentti 2431303). <b>Sisältö:</b> Käyntivahti.	1		Varasto	7820193	735029	233,00		
<b>VILPE® PAINESÄÄDIN 24 V</b>								
<b>Käyttökohteet:</b> Mittaa ilmanvaihtokanavan painetta ja pitää ilmanvaihtokanavan paineen tasaisena säätämällä huippumuria. Yhteensopiva EC-puhaltimien kanssa. Asennetaan seinälle. IP54. <b>Mitat:</b> 78 x 90 x 40 mm <b>Sisältö:</b> Painesäädin, asennusohjeet, letku, 2 kpl mittayhteet.	Säädin	1	400	Varasto	7820400	735036	257,00	
	Virtalähde	1	960	Varasto	7820401	735037	60,70	
<b>VILPE® CONTROLLER AC -SÄÄDIN</b>								
<b>Käyttökohteet:</b> E-sarjan huippumurin moottorin (AC) pyörimisnopeuden säätöön. Uppo ja pinta-asennus. IP20. <b>Sisältö:</b> Säädin.			Varasto <sup>e</sup>	7820577	735023	210,00		

## Huippumurien huoltosarjat

	Kpl/Itk	Kpl/lava	Toimitus	LVI-nro	Tuotenro	€/kpl ALV 0%	
Huoltosarja sisältää moottorin ja kondensaattorin (ei Eco huoltosarjoissa) sekä kytkentäohjeet.							
<b>VILPE® ECO110/125 FLOW HUOLTOSARJA</b>	1	255	Varasto <sup>e</sup>	7820550	735061	354,00	
<b>VILPE® ECO160 FLOW HUOLTOSARJA</b>	1	204	Varasto <sup>e</sup>	7820551	735062	389,00	
<b>VILPE® ECO200 FLOW HUOLTOSARJA</b>	1	48	Varasto <sup>e</sup>	7820552	735063	581,00	
<b>VILPE® E150/E80 HUIPPUIMURIEN HUOLTOSARJA</b>	1	45	Varasto <sup>e</sup>	7814012	735052	133,00	
<b>VILPE® E190/E120 HUIPPUIMURIEN HUOLTOSARJA</b>	1	45	Varasto <sup>e</sup>	7814010	735050	133,00	
<b>VILPE® E220 HUIPPUIMURIEN HUOLTOSARJA</b>	1	36	Varasto <sup>e</sup>	7814014	735054	184,50	
<b>VILPE® E250 HUIPPUIMURIN HUOLTOSARJA</b>	1	48	Varasto <sup>e</sup>	7820020	735055	452,00	
<b>VILPE® E280 HUIPPUIMURIN HUOLTOSARJA</b>	1	48	Varasto	7820021	735056	486,00	
<b>VILPE® E310 HUIPPUIMURIN HUOLTOSARJA</b>	1	24	Varasto	7820022	735057	509,00	
<b>VILPE® RADONIMURIN HUOLTOSARJA (myös 2-nopeus E190-imurille)</b>	1	45	Varasto <sup>e</sup>	7820002	735053	143,50	
<b>VILPE® ECO110/190 HUOLTOSARJA</b>	1	255	Varasto <sup>e</sup>	7820119	735058	354,00	
<b>VILPE® ECO220 HUOLTOSARJA</b>	1	204	Varasto <sup>e</sup>	7820120	735059	389,00	
<b>VILPE® ECO250 HUOLTOSARJA</b>	1	48	Varasto <sup>e</sup>	7820121	735060	581,00	

## Takkaimuri

	Kpl/Itk	Kpl/lava	Toimitus	LVI-nro	Tuotenro	€/kpl ALV 0%	
<b>VILPE® TI-17 TAKKAIMURI</b>							
<b>Käyttökohteet:</b> Tulisijaan, jonka vapaan aukon pinta-ala on enintään 0,35 m <sup>2</sup> . Hormin aukon koko voi olla pienimmillään 123 x 123 mm ja suurimmillaan 160 x 160 mm. Siirrettävän kaasun sallittu lämpötila < 200°C. <b>Sisältö:</b> Takkaimuri.	1	36	Varasto <sup>e</sup>	7813366	735098	738,00	

\*EUR-240

<sup>e</sup>Myös Espoon myymälässä

**VILPE®**

# Älykäs rakenteiden kosteudenhallinta-järjestelmä säästää aikaa ja rahaa

Havaitsee ja hälyttää reaaliajassa vuodoista ja liiallisesta kosteudesta rakenteissa

Tuulettaa tarpeen mukaan

- Varhainen kosteuden havaitseminen auttaa rajoittamaan kosteusvaurioita ja vähentää siten kalliita remonteja.
- Ehkäisee home- tai sienikasvuston muodostumista ja ylläpitää eristyskerroksen toimivuutta.
- Auttaa kohdistamaan kunnossapitoa säästämällä aikaa ja rahaa.



Tarjolla on kaksi tuotetta, joita voi käyttää yhdessä tai erikseen:

**VILPE Sense -vuotopaikannin** paikallistaa vuodot nopeasti ja tarkasti kattorakenteissa ja seinissä. Se on erityisen kätevä laajoilla pinta-aloilla.

**VILPE Sense -kosteudenhallinta** tuulettaa kattorakenteet ja alapohjan tarpeen mukaan huippumurin avulla. Näin rakenteet pysyvät kuivina ja terveinä.



## VILPE Sense

	Toimitus	LVI-nro	Tuotenro	€/kpl ALV 0%	
<b>VILPE SENSE -VUOTOPAIKANNIN (10 KPL)</b> <b>Käyttökohteet:</b> Älykäs VILPE Sense -vuotopaikannin havaitsee ja hälyttää vuodoista ja muista kosteusongelmista. Anturit asennetaan esim. loivan katon eristekerrokseen n. 4–5 m välein (10 anturia / 200 m <sup>2</sup> ). Saman asennussyvyyden varmistamiseksi anturi voidaan kiinnittää sopivan mittaisen VILPE Croco -kiinnikkeeseen (myydään erikseen). Järjestelmä vaatii toimiakseen myös VILPE Sense -mobiilitukiaseman (myydään erikseen). Sopii katoille tai seiiniin. <b>Sisältö:</b> 10 kpl antureita (RHT-2).	Varasto	7820588	735045	552,00	
<b>VILPE SENSE MOBIILITUKIASEMA</b> <b>Käyttökohteet:</b> Vastaanottaa VILPE Sense -järjestelmän antureiden ja ohjausyksikön keräämää dataa älykattojärjestelmästä. Lataa ja tallentaa tämän datan suoraan VILPE:n pilvipalveluun myöhempiä analyysejä ja käyttöä varten. Yhteen mobiilitukiasemaan voidaan liittää 50 ohjausyksikköä ja 200 vuotopaikannin anturia. Käyttöön vaaditaan SIM-kortti. Paikallisen operaattorin ja tilauksen on tuettava seuraavia: LTE-M (LTE Cat. M1) tai NB-IoT (LTE Cat. NB1) tai 2G (EDGE/EGPRS). Pelkkä datapalvelutilaus riittää. Tilauksen on sallittava vähintään 100 MB/kk:n tiedonsiirto. SIM-kortin on oltava asetettu siten, ettei se vaadi PIN-koodia.	Varasto	7820585	735044	662,00	
<b>VILPE® SENSE</b> <b>Käyttökohteet:</b> Koostuu yhdestä ohjausyksiköstä ja kahdesta anturista, jotka ovat kytkettyjä ECo-malliseen huippumuriin. Älykäs järjestelmä havaitsee ja hälyttää mahdollisista vuodoista ja muista kosteusongelmista esimerkiksi katolla, alapohjassa tai kylmävarastossa. Järjestelmä myös kuivattaa eristekerrosta, mikäli havaitaan liiallista kosteutta. Rakennuksen tilaa ja kosteudenhallintaa voi seurata VILPE SENSE:n sovelluksesta. <b>Sisältö:</b> Ohjausyksikkö ja kaksi anturia.	Paketti	Varasto	7820537	735040	1062,00
	Lisäanturi	Varasto	7820538	735041	173,00
	Paketti/ mobiilitukiasema	Varasto	7820575	735042	
<b>VILPE® ECO SENSE HUIPPUIMURI</b> <b>Käyttökohteet:</b> VILPE ECO Sense -huippumuri asennetaan katon alipainetuulettimeen. Huippumuriin kytketään VILPE Sense -ohjausyksikkö ja kaksi anturia. Huippumuri säätyy automaattisesti antureiden lähettämän datan perusteella, jolloin rakenteiden tuuletus on tarpeenmukainen. Ohjaus 0 – 10 V jännitteellä. EC-moottori. <b>Mitat:</b> Kanavakoko Ø 110 mm, ulkomitta 257 mm. Alipainetuulettimeen asennettuna korkeus kattopinnasta 670 mm. <b>Sisältö:</b> ECo Sense -huippumuri, kiinnitysruuvit, asennus-, käyttö- ja huolto-ohje.	Musta	Tilaus	7820574	741982	497,00

VILPE Sense on yhteensopiva kaikkien VILPE ECo huippumureiden kanssa, kunhan huippumuri on tilattu Sense kytkennällä s. 16



## VILPE Sense -vuotopaikantimet valvomaan Suomen suurimman sisähallin kattoa

Suomen suurin sisähalli, Botniahalli, sijaitsee Mustasaarella Vaasan läheisyydessä. Se on rakennettu vuonna 1997 ja tarjoaa 16 000 neliömetrin tilat erilaisille urheilulajeille, tapahtumille ja juhlille. Vaikeasti korjattavat kattovuodot ovat olleet Botniahallin pitkäaikainen riesa. Kattoa on viime vuosien aikana korjattu kuusinumeroisen kustannuksen edestä. Vuotojen paikantaminen isolla katolla on ollut erityisen haasteellista. Korjauksia on vaikeuttanut katon kaareva ja jyrkkä muoto, mikä tekee katolla kävelemisestä mahdottoman.

Vuoto-ongelmien ratkaisemiseksi päätettiin kattoremontin yhteydessä ottaa käyttöön VILPE Oy:n VILPE Sense -vuotopaikantimet, jotka on suunniteltu hälyttämään liiallisesta kosteudesta ja rajaamaan vuotoaluetta katolla. Lisäksi investoitiin VILPE Sense -kosteudenhallintajärjestelmään, joka tuulettaa kattoa tarpeen mukaan. Botniahallia hallinnoiva Vaasanseudun Areenat -kuntayhtymä odottaa säästävänsä merkittäviä summia katon huollossa ja peruskorjauksissa, samalla kun katon elinkaari pitenee.

Remontissa korjataan muun muassa katon kastuneet lämmöneristeet, uusitaan höyrysulun liitokset ja PVC-kate, sekä asennetaan VILPE Sense -tuotteet. Työt suorittaa TEP Roof Oy, ja suunnittelusta vastaa ArkMILL. Kattoremontti ja älytuotteiden asennus ovat vielä meneillään.



> [VILPE.COM/FI/SENSE](https://vilpe.com/fi/sense)

**VILPE**<sup>®</sup> Sense

Raikasta sisäilmaa  
korvausilmaventtiin avulla

# VILPE WIVE

- Sulautuu seinään
- Ei tarvitse ylimääräisiä säätöjä
- Ehkäisee vedon tunnetta
- Suodattaa epäpuhtauksia
- Suodatin on helppo vaihtaa
- Yksinkertainen asentaa
- Termostaatilla tai ilman
- Lisävarusteena äänenvaimennin

VILPE Wive -korvausilmaventtiin voi asentaa vanhan venttiin tilalle tai kokonaan uudeksi korvausilman reitiksi seinään tai ikkunan tuuletusluukkuun. Sopii niin omakoti-, kerros- kuin rivitalokohteisiin. Saatavilla termostaatilla varustettu venttiili tai ilman termostaattia oleva venttiili.



VILPE Wive 100 -korvausilmaventtiili seinään tai ikkunan tuuletusluukkuun.



Kuvien tapetti on Boråstapeterin Nocturne 6331 ja sinisen maalin sävy on Tikkurilan V490.

BORÅSTAPETER

TIKKURILA

# Wive



## Wiven suodatin uudistunut

VILPE Wive -korvausilmaventtiin suodatin on nykyään ISO ePM10 75 % -suodatinluokkaa.

Suodatuskyky on parempi, sillä pienhiukkaset saadaan vangittua suodattimen kuiturakenteeseen sähköstaattisen varauksen avulla. Samalla raikasta ilmaa saadaan virtaamaan enemmän asuntoon, sillä uusi suodatin on tehty hieman ohuemmasta materiaalista.

> [VILPE.COM/WIVE](http://VILPE.COM/WIVE)

Kpl/ltk Kpl/lava Toimitus LVI-nro Tuotenro €/kpl ALV 0%

VILPE® WIVE 100 KORVAUSILMAVENTTIILI  
SUODATIN (5 KPL)

UUDISTETTU

33 132 Varasto 8832051 380022 48,85

**Käyttökohteet:** VILPE WIVE -korvausilmaventtiin suodattimet ehkäisevät tehokkaasti ulkoilman epäpuhtauksia ja esim. siitepölyä. Suodatinluokka ISO ePM10 75 %.

**Sisältö:** Suodatin (5 kpl).





	Väri	Kpl/Itk	Kpl/lava	Toimitus	LVI-nro	Tuotenro	€/kpl ALV 0%	
<b>VILPE® WIVE 100 KORVAUSILMAVENTTIILISARJA +TERMOSTAATTI</b>								
<b>Käyttökohteet:</b> VILPE WIVE -korvausilmaventtiili tuo raikasta ilmaa kohteeseen ehkäisten vedon tunnetta. Venttiili voidaan maalata tai tapetoida. Kohteisiin, joissa on painovoimainen ilmanvaihto. Tuote voidaan asentaa vanhan venttiilin tilalle tai kokonaan uudeksi korvausilmareitiksi. Sarjaan sisältyy ulkoseinälle asennettava VILPE Monitoimi-ulkosäleikkö. Seinän paksuus min. 255 mm, max. 440 mm. <b>Mitat:</b> Venttiili 100 x 100 mm. Läpimenoputkien yhteispituus 440 mm, Monitoimiulkosäleikkö 150 x 150 mm. <b>Sisältö:</b> Korvausilmaventtiili, suodatin, termostaatti, 3 kpl läpimenoputkia, VILPE Monitoimi-ulkosäleikkö, asennusohjeet.	Valkoinen	1	77	Varasto	8832052	380000	110,50	
<b>VILPE® WIVE 100 KORVAUSILMAVENTTIILISARJA</b>								
<b>Käyttökohteet:</b> VILPE WIVE -korvausilmaventtiili tuo raikasta ilmaa kohteeseen ehkäisten vedon tunnetta. Venttiili voidaan maalata tai tapetoida. Kohteisiin, joissa on koneellinen poistoilmanvaihto. Asennetaan vanhan venttiilin tilalle tai kokonaan uudeksi korvausilmareitiksi. Sarjaan sisältyy ulkoseinälle asennettava VILPE Monitoimi-ulkosäleikkö. Seinän paksuus min. 255 mm, max. 440 mm. <b>Mitat:</b> Venttiili 100 x 100 mm. Läpimenoputkien yhteispituus 440 mm, Monitoimiulkosäleikkö 150 x 150 mm. <b>Sisältö:</b> Korvausilmaventtiili, suodatin, 3 kpl läpimenoputkia, VILPE Monitoimi-ulkosäleikkö, asennusohjeet.	Valkoinen	1	77	Varasto	8832053	380010	76,20	
<b>VILPE® WIVE 100 KORVAUSILMAVENTTIILI TUULETUSLUUK. +TERM.</b>								
<b>Käyttökohteet:</b> VILPE WIVE -korvausilmaventtiili tuo raikasta ilmaa kohteeseen ehkäisten vedon tunnetta. Venttiili voidaan maalata tai tapetoida. Kohteisiin, joissa on painovoimainen ilmanvaihto. Asennetaan tuuletusluukkuun. Tuuletusluukkuun minimipaksuus on 40 mm ja maksimi 90 mm. Venttiin termostaatti on täysin auki, kun ulkolämpötila on +20 °C ja sulkeutuu, kun ulkolämpötila on -5 °C. Vaikka termostaatti sulkeutuu, ulkoilmaa pääsee kuitenkin virtaamaan kohteeseen. Venttiilin kannen sisäpuolella on kondensaatioeriste. Tuuletusluukun paksuus min. 40 mm, max. 90 mm. <b>Mitat:</b> Venttiili 100 x 100 mm. <b>Sisältö:</b> Korvausilmaventtiili, asennusohjeet.	Valkoinen	1	245	Varasto	8832056	380070	75,00	
<b>VILPE® WIVE 100 KORVAUSILMAVENTTIILI TUULETUSLUUK.</b>								
<b>Käyttökohteet:</b> VILPE WIVE -korvausilmaventtiili tuo raikasta ilmaa kohteeseen ehkäisten vedon tunnetta. Venttiili voidaan maalata tai tapetoida. Kohteisiin, joissa on koneellinen poistoilmanvaihto. Asennetaan tuuletusluukkuun. Venttiin kannen sisäpuolella on kondensaatioeriste. Tuuletusluukun paksuus min. 40 mm, max. 90 mm. <b>Mitat:</b> Venttiili 100 x 100 mm. <b>Sisältö:</b> Korvausilmaventtiili, asennusohjeet.	Valkoinen	1	245	Varasto	8832057	380080	40,25	
<b>VILPE® WIVE 100 KORVAUSILMAVENTTIILI ÄÄNENVAIMENNIN (1 KPL)</b>								
<b>Käyttökohteet:</b> Äänenvaimennin VILPE WIVE -korvausilmaventtiin. Tuote vähentää venttiin kautta kantautuvan melun määrää. <b>Mitat:</b> Ø 100 mm. <b>Sisältö:</b> Äänenvaimennin (1 kpl).		50	600	Varasto	8832050	380023	10,90	
<b>VILPE® WIVE 100 SUODATINKIEKKO (5 KPL)</b>								
<b>Käyttökohteet:</b> Sopii lisäosana tuotteille WIVE 100 KORVAUSILMAVENTTIILI TUULETUSLUUK. ja VILPE® WIVE 100 KORVAUSILMAVENTTIILI TUULETUSLUUK. +TERM. <b>Mitat:</b> Ø 100 mm <b>Sisältö:</b> Suodatin (5 kpl).		50	450	Varasto	8832061	380025	16,10	
<b>VILPE® WIVE 100 JATKOPUTKI</b>								
<b>Käyttökohteet:</b> Jatkoputki VILPE WIVE -korvausilmaventtiille. <b>Mitat:</b> Hyötymitta 140 mm. <b>Sisältö:</b> Jatkoputki.		58	464	Varasto	8832062	380060	5,40	
<b>VILPE® WIVE 100 PEITELEVY 200x200</b>								
<b>Käyttökohteet:</b> Peitelevyä käytetään, kun vanhan venttiin aukko on liian suuri VILPE Wive -venttiin asentamiseen. Peitelevy peittää aukon ja sen päälle asennetaan VILPE Wive. <b>Mitat:</b> 200 x 200 mm. <b>Sisältö:</b> Peitelevy.		10	2040	Varasto	8832060	380026	15,20	
<b>VILPE® MYRSKYSUOJA</b>								
<b>Käyttökohteet:</b> Käytetään alueilla, jotka ovat alltiita koville tuulille ja myrskyille. Myrskysuoja asennetaan VILPE Säleikköön 150x150. Se suojaaa kanavistoa ja rakennuksen sisäosia, jotta sinne ei päädy tuulen mukana sadevettä tai lunta. Myrskysuoja vähentää myös ulkoa kantautuvaa melua. <b>Sisältö:</b> Myrskysuoja, ruuvit, asennusohje.	Musta	10	240	Varasto	8832065	794002	13,50	
	Valkoinen	10	240	Varasto	8832063	794000	13,50	
	Vaaleanharmaa	10	240	Tilaus	8832064	794001	13,50	
	Harmaa	10	240	Varasto	8832066	794007	13,50	

## Säleiköt







	Väri	Kpl/pakk	Kpl/ltk	Toimitus	LVI-nro	Tuotenro	€/kpl ALV 0%	
<b>VILPE® SÄLEIKKÖ 150X150</b> <b>Käyttökohteet:</b> Tuloilmasäleikkö koneelliseen ilmanvaihtoon. Voidaan lisäksi käyttää erityyppisten tilojen tuuletussäleikkönä. Käytettäessä koneellisessa ilmanvaihdossa säleikön lisäksi on valittava Ø 60 tai 100 mm putkiyhde. <b>Mitat:</b> 150 x 150 mm, 84,5 cm <sup>2</sup> . <b>Sisältö:</b> Säleikkö, 6 mm:n proput ja ruuvit.	Valkoinen	1	10	Varasto	8832000	793320	13,10	
	Beige	1	10	Varasto	8832001	793321	13,10	
	Musta	1	10	Varasto	8832059	793322	13,10	
	Vaaleanharmaa	1	10	Varasto	8832002	793323	13,10	
	Harmaa	1	10	Varasto	8832003	793327	13,10	
	Punainen	1	10	Varasto	8832004	793328	13,10	
<b>VILPE® SÄLEIKKÖ 240X240</b> <b>Käyttökohteet:</b> Tuloilmasäleikkö koneelliseen ilmanvaihtoon. Voidaan lisäksi käyttää erityyppisten tilojen tuuletussäleikkönä. Käytettäessä koneellisessa ilmanvaihdossa valitaan säleikön lisäksi Ø 125, 160 tai 200 mm putkiyhde. <b>Mitat:</b> 240 x 240 mm, 248 cm <sup>2</sup> . <b>Sisältö:</b> Säleikkö, 6 mm:n proput ja ruuvit.	Valkoinen	1	15	Varasto	8832005	793330	19,75	
	Beige	1	15	Varasto	8832006	793331	19,75	
	Musta	1	15	Varasto	8832058	793332	19,75	
	Vaaleanharmaa	1	15	Varasto	8832007	793333	19,75	
	Harmaa	1	15	Varasto	8832008	793337	19,75	
	Punainen	1	15	Varasto	8832009	793338	19,75	
<b>VILPE® SÄLEIKKÖ 375X375</b> <b>Käyttökohteet:</b> Tuloilmasäleikkö koneelliseen ilmanvaihtoon. Voidaan lisäksi käyttää erityyppisten tilojen tuuletussäleikkönä. Käytettäessä koneellisessa ilmanvaihdossa valitaan säleikön lisäksi Ø 200, 250 tai 315 mm putkiyhde. <b>Mitat:</b> 375 x 375 mm, 517cm <sup>2</sup> . <b>Sisältö:</b> Säleikkö, 6 mm:n proput ja ruuvit	Valkoinen	1	16	Varasto	8832010	793340	83,40	
	Vaaleanharmaa	1	16	Varasto	8832012	793343	83,40	
	Harmaa	1	16	Varasto	8832013	793347	83,40	
	Punainen	1	16	Varasto	8832014	793348	83,40	

## Säleiköiden lisäosat

	Kpl/ltk	Kpl/lava	Toimitus	LVI-nro	Tuotenro	€/kpl ALV 0%	
<b>VILPE® PUTKIYHDE 60 MM (Säleikkö 150x150)</b>	1	720	Varasto	8832015	793352	7,90	
<b>VILPE® PUTKIYHDE 100 MM (Säleikkö 150x150)</b>	1	20*	Varasto	8832016	793353	7,90	
<b>VILPE® PUTKIYHDE 125 MM (Säleikkö 240x240)</b>	1	15*	Varasto	8832017	793354	12,95	
<b>VILPE® PUTKIYHDE 160 MM (Säleikkö 240x240)</b>	1	15*	Varasto	8832018	793355	14,00	
<b>VILPE® PUTKIYHDE 200 MM (Säleikkö 240x240)</b>	1	15*	Varasto	8832024	793359	14,95	
<b>VILPE® PUTKIYHDE 200 MM (Säleikkö 375x375)</b>	1	120	Varasto	8832019	793356	15,45	
<b>VILPE® PUTKIYHDE 250 MM (Säleikkö 375x375)</b>	1	112	Varasto	8832020	793357	16,50	
<b>VILPE® PUTKIYHDE 315 MM (Säleikkö 375x375)</b>	1	112	Varasto	8832023	793358	18,40	
<b>VILPE® HYÖNTEISVERKKO (Säleikko 150x150)</b>	1	40*	Varasto	8832021	793362	8,75	
<b>VILPE® HYÖNTEISVERKKO (Säleikko 240x240)</b>	1	20*	Varasto	8832022	793364	9,70	

Teknisiä lisätietoja säleiköstä s. 50

## IO-seinäelementit

	Väri	Kpl/ltk	Kpl/lava	Toimitus	LVI-nro	Tuotenro	€/kpl ALV 0%	
<b>VILPE® IO 125 -SEINÄELEMENTTI</b>								
<b>Käyttökohteet:</b> Esimerkiksi kerrostaloissa huoneistokohtaisen ilmanvaihtojärjestelmän poisto- ja ulkoilmalaite. Ilmavirtaus on säädetävissä supistusosalla, minkä vuoksi tuotetta voidaan käyttää kaikenkokoisiin asuntoihin. Puhallusosan käätisyttä voidaan vaihtaa, ja siten tuote mukautuu sekä vasemman- että oikeanpuolisiin puhallus- ja imusuuntiin. <b>Mitat:</b> Kanavakoko Ø 125 mm. <b>Sisältö:</b> Seinäpuhallus- ja ilmanottolaite, supistusosa, asennusohje.	Valkoinen	1	24	Varasto	7820343	370000	115,00	
	Musta	1	24	Varasto	7820398	370002	115,00	
	Harmaa	1	24	Varasto	7820344	370007	115,00	
	Punainen	1	24	Varasto	7820345	370008	115,00	
	Tiilenpunainen	1	24	Varasto	7820578	370009	115,00	
<b>VILPE® IO 160 -SEINÄELEMENTTI</b>								
<b>Käyttökohteet:</b> Esimerkiksi kerrostaloissa huoneistokohtaisen ilmanvaihtojärjestelmän poisto- ja ulkoilmalaite. Ilmavirtaus on säädetävissä supistusosalla, minkä vuoksi tuotetta voidaan käyttää kaikenkokoisiin asuntoihin. Puhallusosan käätisyttä voidaan vaihtaa, ja siten tuote mukautuu sekä vasemman- että oikeanpuolisiin puhallus- ja imusuuntiin. <b>Mitat:</b> Kanavakoko Ø 160 mm. <b>Sisältö:</b> Seinäpuhallus- ja ilmanottolaite, supistusosa, asennusohje.	Valkoinen	1	24	Varasto	7820346	370100	130,50	
	Musta	1	24	Varasto	7820399	370102	130,50	
	Harmaa	1	24	Varasto	7820347	370107	130,50	
	Punainen	1	24	Varasto	7820348	370108	130,50	
	Tiilenpunainen	1	24	Varasto	7820579	370109	130,50	
<b>VILPE® IO 200 -SEINÄELEMENTTI</b>								
<b>Käyttökohteet:</b> Esimerkiksi kerrostaloissa huoneistokohtaisen ilmanvaihtojärjestelmän poisto- ja ulkoilmalaite. Ilmavirtaus on säädetävissä supistusosalla, minkä vuoksi tuotetta voidaan käyttää kaikenkokoisiin asuntoihin. Puhallusosan käätisyttä voidaan vaihtaa, ja siten tuote mukautuu sekä vasemman- että oikeanpuolisiin puhallus- ja imusuuntiin. <b>Mitat:</b> Kanavakoko Ø 200 mm. <b>Sisältö:</b> Seinäpuhallus- ja ilmanottolaite, supistusosa, asennusohje.	Valkoinen	1	12	Varasto	7820458	370200	155,00	
	Musta	1	12	Varasto	7820459	370202	155,00	
	Harmaa	1	12	Varasto	7820460	370207	155,00	
	Punainen	1	12	Tilaus	7820461	370208	155,00	
	Tiilenpunainen	1	12	Tilaus	7820582	370209	155,00	
<b>VILPE® IO 250 -SEINÄELEMENTTI</b>								
<b>Käyttökohteet:</b> Esimerkiksi kerrostaloissa huoneistokohtaisen ilmanvaihtojärjestelmän poisto- ja ulkoilmalaite. Ilmavirtaus on säädetävissä supistusosalla, minkä vuoksi tuotetta voidaan käyttää kaikenkokoisiin asuntoihin. Puhallusosan käätisyttä voidaan vaihtaa, ja siten tuote mukautuu sekä vasemman- että oikeanpuolisiin puhallus- ja imusuuntiin. <b>Mitat:</b> Kanavakoko Ø 250 mm. <b>Sisältö:</b> Seinäpuhallus- ja ilmanottolaite, supistusosa, asennusohje.	Valkoinen	1	12	Varasto	7820462	370300	173,00	
	Musta	1	12	Varasto	7820463	370302	173,00	
	Harmaa	1	12	Varasto	7820464	370307	173,00	
	Punainen	1	12	Tilaus	7820465	370308	173,00	
	Tiilenpunainen	1	12	Tilaus	7820583	370309	173,00	
<b>VILPE® IO 125/160 -ULKOILMAELEMENTTI</b>								
<b>Käyttökohteet:</b> Sopii liitettäväksi ilmanvaihtokoneen tuloilmakanavaan. Sitä voidaan käyttää myös tuloilman sisäänottoon esimerkiksi kellaritulassa. Kanavaliitännän käätisyden voi vaihtaa. <b>Mitat:</b> Kanavakoko Ø 125/160 mm. <b>Sisältö:</b> Ulkoilmaelementti, ruuvit ja ruuvitulpat, asennusohjeet.	Valkoinen	1	24	Tilaus	7820566	370120	106,50	
	Musta	1	24	Tilaus	7820567	370122	106,50	
	Harmaa	1	24	Tilaus	7820568	370127	106,50	
	Punainen	1	24	Tilaus	7820569	370128	106,50	
	Tiilenpunainen	1	24	Tilaus	7820580	370129	106,50	
<b>VILPE® IO 200/250 -ULKOILMAELEMENTTI</b>								
<b>Käyttökohteet:</b> Sopii liitettäväksi ilmanvaihtokoneen tuloilmakanavaan. Sitä voidaan käyttää myös tuloilman sisäänottoon esimerkiksi kellaritulassa. Kanavaliitännän käätisyden voi vaihtaa. <b>Mitat:</b> Kanavakoko Ø 200/250 mm. <b>Sisältö:</b> Ulkoilmaelementti, ruuvit ja ruuvitulpat, asennusohjeet.	Valkoinen	1	12	Tilaus	7820570	370130	124,00	
	Musta	1	12	Tilaus	7820571	370132	124,00	
	Harmaa	1	12	Tilaus	7820572	370137	124,00	
	Punainen	1	12	Tilaus	7820573	370138	124,00	
	Tiilenpunainen	1	12	Tilaus	7820581	370139	124,00	

Teknisiä lisätietoja IO-seinäelementistä s. 48

# VILPE IO 125 -seinäläpivienti

- Täysin yhteensopiva VILPE® IO 125 -tuotteiden kanssa
- Nopeuttaa työtä sekä elementtitehtaalla että työmaalla
- Vähentää virheasennuksen riskiä
- Kondenssiriski minimoitu, mahdollinen kondenssivesi ei valu sisäänpäin

Seinäläpivienti sopii asuinkerrostaloihin, joissa on huoneistokohtainen ilmanvaihto.

Tuotenro: 370402 LVI: 7820636

> [VILPE.COM/IO](http://VILPE.COM/IO)

## TULOSSA

Tuote valmistetaan asiakkaan tilauksesta projektikohtaisesti.

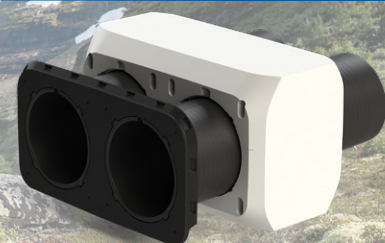

## VILPE® SOLAR TIILI -LÄPIVIENTI

**Käyttökohteet:** Aurinkokeräinten meno- ja paluuputkien kaapeleiden tai muiden pienempien putkien läpivientiin katon läpi. Yleisimmät betonitiilet, kun tiilen leveys on 330 mm. Korvaa yhden 2-aaltoisen kattotiilen.

**Sisältö:** Läpivienti, aluskaterengas, kaulus, kansi, kutistesukka, ruuvit, asennusohje/sapluunat aluskaterenkaalle ja läpiviennille.

Musta	1	24	Varasto <sup>e</sup>	5289200	75602	131,00	
Tiilenpunainen	1	24	Varasto	5289205	75609	131,00	



## VILPE® SOLAR UNITILE -LÄPIVIENTI

**Käyttökohteet:** Aurinkokeräinten meno- ja paluuputkien kaapeleiden tai muiden pienempien putkien läpivientiin katon läpi. Kaikki tiilikatteet (betoni-, savi-, erikoistiilet, 1- ja 2- aaltoiset ja sileät tiilet). Korvaa VILPE® Solar Universal -läpiviennin.

**Sisältö:** Läpivienti, aluskaterengas, kaulus, kansi, kutistesukka, ruuvit, asennusohje/sapluunat aluskaterenkaalle ja läpiviennille.

Musta	1	20	Varasto	5289239	756522	172,00	
Tiilenpunainen	1	20	Tilaus	5289243	756529	172,00	



## VILPE® SOLAR MUOTOKATE -LÄPIVIENTI

**Käyttökohteet:** Aurinkokeräinten meno- ja paluuputkien kaapeleiden tai muiden pienempien putkien läpivientiin katon läpi. Pyöreäharjaiset (tiilikuvioiset) muotokatteet. Tiilikuvion pituus min. 350 mm. Läpivienti muotoiltava, alapuolelle istutettu kumiitiviste varmistaa vedenpitävyyden.

**Sisältö:** Läpivienti, aluskaterengas, kaulus, kansi, kutistesukka, ruuvit, asennusohje/sapluunat aluskaterenkaalle ja läpiviennille.

Musta	1	36	Varasto <sup>e</sup>	5289218	75632	132,50	
-------	---	----	----------------------	---------	-------	--------	--



## VILPE® SOLAR PELTI -LÄPIVIENTI

**Käyttökohteet:** Aurinkokeräinten meno- ja paluuputkien kaapeleiden tai muiden pienempien putkien läpivientiin katon läpi. Matalaprofiiliset peltikatteet. Läpiviennin tiiviys perustuu kumikartiioon, jonka alareunaan on valettu muotoiltava alumiinilaippa.

**Sisältö:** Läpivienti, tiivistysmassa, aluskaterengas, kaulus, kansi, kutistesukka, ruuvit, asennusohje/sapluunat aluskaterenkaalle ja läpiviennille.

Musta	1	18	Varasto	5289206	75612	178,00	
-------	---	----	---------	---------	-------	--------	--



## VILPE® SOLAR CLASSIC -LÄPIVIENTI

**Käyttökohteet:** Aurinkokeräinten meno- ja paluuputkien kaapeleiden tai muiden pienempien putkien läpivientiin katon läpi. Sileäpintaistat rivipeltikatteet tai jälkiasennettuna huopakatteet. Laipan alla paksu uritettu kumiitiviste.

**Sisältö:** Läpivienti, aluskaterengas, kaulus, kansi, kutistesukka, ruuvit, asennusohje/sapluunat aluskaterenkaalle ja läpiviennille. (Huopakatolle asennettaessa käytettävä tiivistysmassaa, ei sisälly pakkaukseen.)

Musta	1	36	Varasto <sup>e</sup>	5289212	75622	132,50	
Harmaa	1	36	Varasto	5289215	75627	132,50	



## VILPE® SOLAR HUOPA KORKEA -LÄPIVIENTI

**Käyttökohteet:** Aurinkokeräinten meno- ja paluuputkien kaapeleiden tai muiden pienempien putkien läpivientiin katon läpi. Huopakatteet, kun kattokaltevuus on vähemmän kuin 1:5 (11,5 astetta). Asennus kahden huopakerroksen väliin.

**Mitat:** Padotuskorkeus 200 mm.

**Sisältö:** Läpivienti, kaulus, kansi, kutistesukka, ruuvit, asennusohje.

Musta	1	8	Varasto <sup>e</sup>	5289238	75672	137,50	
-------	---	---	----------------------	---------	-------	--------	--



**Muistathan tilata Solar läpiviennin lisäksi kaapeliläpivientikummin, jolla asennat johdot ja kaapelit siististi ja vesitiiviisti.**

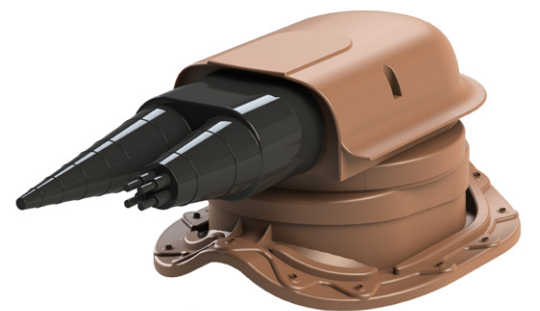

## VILPE® SOLAR KAAPELILÄPIVIENTIKUMI

**Käyttökohteet:** VILPE® Solar -läpivienteihin kiinnitettävä kumi-osa, jonka avulla 4 - 50 mm johdot ja kaapelit voidaan viedä täysin vesitiiviisti katon läpi. Kiinnitetään Solar-läpivientiin mukana tulevalla säänkestävällä kiinnittimellä.

**Sisältö:** Kaapeliläpivientikumi, kiinnitin.

Varasto <sup>e</sup>	7820105	75701	18,25
----------------------	---------	-------	-------



## VILPE® ANTENNIKAULUS 12-100 MM

**Käyttökohteet:** Antennien, lipputankojen, mainostelineiden putkien yms. vientiin katon läpi. Porrastettu EPDM-kumi + muovikaulus, jotka asennetaan erikseen saatavan VILPE®-kattoläpiviennin päälle. Kattoläpivienni valitaan kateaineen mukaan.  
**Mitat:** Ø 12/19/25/38/50/60/75/90/100 mm putkille.  
**Sisältö:** Antennikaulus, kiristin.

Väri Kpl/ltk Kpl/lava Toimitus LVI-nro Tuotenro €/kpl ALV 0%

Musta 20 80 Varasto 7813352 74092 52,90



## VILPE® PUTKI- JA POLLARIKAULUS 110-155

**Käyttökohteet:** Putkien, pollareiden, lipputankojen yms. vientiin katon läpi. Porrastettu EPDM-kumi + muovikaulus, jotka asennetaan erikseen tilattavan VILPE® -kattoläpiviennin päälle. Kattoläpivienni valitaan kateaineen mukaan.  
**Mitat:** Ø 110/125/140/155 mm  
**Sisältö:** Putki- ja pollarikaulus, kiristin.

Musta 1 84 Varasto 7814352 741002 63,30



## VILPE® XL PUTKI- JA POLLARIKAULUS 175-250

**Käyttökohteet:** Putkien, pollareiden, lipputankojen yms. vientiin katon läpi. Porrastettu EPDM-kumi, jotka asennetaan erikseen saatavan VILPE® XL-kattoläpiviennin päälle. Kattoläpivienni valitaan kateaineen mukaan.  
**Mitat:** Ø 175/200/225/250 mm putkille.  
**Sisältö:** Putki- ja pollarikaulus, kiristin.

1 24 Varasto 7813360 740896 61,00



## Kattorakenteiden tuuletus

Väri Kpl/ltk Kpl/lava Toimitus LVI-nro Tuotenro €/kpl ALV 0%

### VILPE® HARJATIILITUULETIN FLOW

**Käyttökohteet:** Kattorakenteiden ja ullakkotilan alipainetuuletukseen yleisimmille betonitiilikatteille. Korvaa yhden harjatiilen.  
**Mitat:** Putken Ø 110 mm, korkeus 150 mm, kokonaiskorkeus 300 mm.  
**Sisältö:** FLOW-hattu, putki ja harjan läpivientisuppilo, ruuvit, Asennus-, käyttö- ja huolto-ohje.

Musta 1 18 Varasto<sup>e</sup> 7820553 733932 128,00  
 Ruskea 1 18 Tilaus 7820554 733934 128,00  
 Harmaa 1 18 Tilaus 7820555 733937 128,00  
 Punainen 1 18 Tilaus 7820556 733938 128,00  
 Tiilenpunainen 1 18 Varasto 7820557 733939 128,00



### VILPE® HARJAPELTITUULETIN

**Käyttökohteet:** Kattorakenteiden ja ullakkotilan alipainetuuletukseen peltikatteelle. Asennus pyöreään, kantikkaaseen tai V-muotoiseen harjapeltiin. Voidaan asentaa myös jälkikäteen.  
**Sisältö:** Kiinnityskehys, tiivisteet, suodattimellinen tuulettimen kansi, kiinnitysruuvit, asennusohje.

Musta 10 120 Varasto<sup>e</sup> 7813392 733912 68,90  
 Ruskea 10 120 Varasto 7813394 733914 68,90  
 Vihreä 10 120 Tilaus 7813396 733916 68,90  
 Harmaa 10 120 Varasto<sup>e</sup> 7813397 733917 68,90  
 Punainen 10 120 Varasto 7813398 733918 68,90  
 Tiilenpunainen 10 120 Varasto 7813399 733919 68,90



### VILPE® HUOPA KTV/HARJA

**Käyttökohteet:** Kattorakenteiden ja ullakkotilan alipainetuuletukseen. Asennus huopakatteelle harjalle, lappeelle tai seinän viereen.  
**Sisältö:** Tuuletin.

Musta 24 96 Varasto 7813962 753122 64,90  
 Ruskea 24 96 Tilaus 7813964 753124 64,90  
 Harmaa 24 96 Tilaus 7813967 753127 64,90



### VILPE® AIRIDGE FELT -HARJATUULETIN

**Käyttökohteet:** Pientalojen kattorakenteiden tuuletukseen, huopakatteelle. Asennus SNAP-liitoksin peräkkäin harjalle.  
**Mitat:** 583 x 325 x 35 mm. Max. kattokaltevuus 45°.  
**Sisältö:** Tuuletin.

Musta 12\*\* 288\* Varasto<sup>e</sup> 7820589 717832 13,10

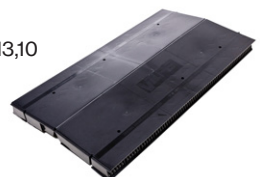

\*EUR-240

\*\*Myydään vain täysin laatikoin

<sup>e</sup>Myös Espoon myymälässä

## Ross-tuuletuspaalut

Väri Kpl/ltk Kpl/lava Toimitus LVI-nro Tuotenro €/kpl ALV 0%

### VILPE® ROSS -TUULETUSPAALU 125/135

**Käyttökohteet:** Talon ryömintätilan tuuletukseen sekä ehkäisemään talon alapohjan kosteusvaurioita ja radonhaittoja. Voidaan käyttää myös tuloilmaputkena.  
**Mitat:** Kulmaputken sisähalkaisija 125 mm ja ulkohalkaisija 132 mm.  
**Sisältö:** Hattu, pystyputki, seinäkiinnittimet ruuveineen, kulmaputki.

Vaaleanharmaa	1	24	Varasto	7814601	790311	74,50
Musta	1	24	Varasto	7814602	790312	74,50
Harmaa	1	24	Varasto	7814607	790317	74,50
Punainen	1	24	Tilaus	7814608	790318	74,50
Maalarinvalkoinen	1	24	Varasto	7814610	790320	74,50
Beige	1	24	Tilaus	7814611	790321	74,50



### VILPE® ROSS -TUULETUSPAALU 160/170

**Käyttökohteet:** Talon ryömintätilan tuuletukseen sekä ehkäisemään talon alapohjan kosteusvaurioita ja radonhaittoja. Voidaan käyttää myös tuloilmaputkena.  
**Mitat:** Kulmaputken sisähalkaisija 160 mm ja ulkohalkaisija 168 mm.  
**Sisältö:** Hattu, pystyputki, seinäkiinnittimet ruuveineen, kulmaputki.

Vaaleanharmaa	1	16	Varasto	7814651	790361	109,50
Musta	1	16	Varasto	7814652	790362	109,50
Harmaa	1	16	Varasto	7814657	790367	109,50
Punainen	1	16	Tilaus	7814658	790368	109,50
Maalarinvalkoinen	1	16	Varasto	7814660	790370	109,50
Beige	1	16	Tilaus	7814661	790371	109,50



### VILPE® ROSS -TUULETUSPAALU 200/210

**Käyttökohteet:** Talon ryömintätilan tuuletukseen sekä ehkäisemään talon alapohjan kosteusvaurioita ja radonhaittoja. Voidaan käyttää myös tuloilmaputkena.  
**Mitat:** Kulmaputken sisähalkaisija 193 mm ja ulkohalkaisija 200 mm.  
**Sisältö:** Hattu, pystyputki, seinäkiinnittimet ruuveineen, kulmaputki.

Vaaleanharmaa	1	6	Varasto	7820067	790381	315,00
Musta	1	6	Varasto	7820068	790382	315,00
Harmaa	1	6	Varasto	7820069	790387	315,00



## Ross-saneeraussarjat

Väri Kpl/ltk Kpl/lava Toimitus LVI-nro Tuotenro €/kpl ALV 0%

### VILPE® ROSS -SANEERAUSSARJA 125/110

**Käyttökohteet:** Vanhan ryömintätilan pystyputken ilmeen uusimiseen ja tuuletuksen parantamiseen.  
**Mitat:** Halkaisija 125/110 mm.  
**Sisältö:** Hattu, pystyputki, seinäkiinnittimet ruuveineen ja adapteri. Adapteri sopii Ross-tuuletuspaalu Ø 125:n ja 110 mm putken välikappaleeksi.

Vaaleanharmaa	1	20	Varasto	7814631	790631	68,80
Musta	1	20	Tilaus	7814632	790632	68,80
Harmaa	1	20	Varasto	7814637	790637	68,80
Punainen	1	20	Tilaus	7814638	790638	68,80
Maalarinvalkoinen	1	20	Tilaus	7814640	790640	68,80
Beige	1	20	Tilaus	7814641	790641	68,80



### VILPE® ROSS -SANEERAUSSARJA 160/160

**Käyttökohteet:** Vanhan ryömintätilan pystyputken ilmeen uusimiseen ja tuuletuksen parantamiseen.  
**Mitat:** Halkaisija 160 mm.  
**Sisältö:** Hattu, pystyputki, seinäkiinnittimet ruuveineen ja adapteri. Adapteri sopii Ross-tuuletuspaalu Ø 160:n ja 160 mm putken välikappaleeksi.

Vaaleanharmaa	1	20	Varasto	7814681	790681	100,50
Musta	1	20	Tilaus	7814682	790682	100,50
Harmaa	1	20	Varasto	7814687	790687	100,50
Punainen	1	20	Tilaus	7814688	790688	100,50
Maalarinvalkoinen	1	20	Tilaus	7814690	790690	100,50
Beige	1	20	Tilaus	7814691	790691	100,50



## Ross-tuuletuspaalujen varaosat

Väri LVI-nro Tuotonro €/kpl ALV 0%

### VILPE® ROSS -HATTU 125

Vaaleanharmaa	7814701	790511	26,30
Musta	7814702	790512	26,30
Harmaa	7814707	790517	26,30
Punainen	7814708	790518	26,30
Maalarinvalkoinen	7814710	790520	26,30
Beige	7814711	790521	26,30



### VILPE® ROSS -PYSTYPUTKI 125

Vaaleanharmaa	7814621	790411	31,55
Musta	7814622	790412	31,55
Harmaa	7814627	790417	31,55
Punainen	7814628	790418	31,55
Maalarinvalkoinen	7814630	790420	31,55
Beige	7814629	790421	31,55



### VILPE® ROSS -ADAPTERI 110-125

Vaaleanharmaa	7814741	790611	24,25
Musta	7814742	790612	24,25
Harmaa	7814747	790617	24,25
Punainen	7814748	790618	24,25
Maalarinvalkoinen	7814750	790620	24,25
Beige	7814751	790621	24,25



### VILPE® ROSS -KULMAPUTKI 125/135

Vaaleanharmaa	7814811	790711	40,55
Musta	7814812	790712	40,55
Harmaa	7814817	790717	40,55
Punainen	7814818	790718	40,55
Maalarinvalkoinen	7814820	790720	40,55
Beige	7814821	790721	40,55



Väri LVI-nro Tuotonro €/kpl ALV 0%

### VILPE® ROSS -HATTU 160

Vaaleanharmaa	7814721	790561	34,35
Musta	7814722	790562	34,35
Harmaa	7814727	790567	34,35
Punainen	7814728	790568	34,35
Maalarinvalkoinen	7814730	790570	34,35
Beige	7814731	790571	34,35



### VILPE® ROSS -PYSTYPUTKI 160

Vaaleanharmaa	7814671	790461	41,65
Musta	7814672	790462	41,65
Harmaa	7814677	790467	41,65
Punainen	7814678	790468	41,65
Maalarinvalkoinen	7814680	790470	41,65
Beige	7814679	790471	41,65



### VILPE® ROSS -ADAPTERI 160-160

Vaaleanharmaa	7814761	790661	32,00
Musta	7814762	790662	32,00
Harmaa	7814767	790667	32,00
Punainen	7814768	790668	32,00
Maalarinvalkoinen	7814770	790670	32,00
Beige	7814771	790671	32,00



### VILPE® ROSS -KULMAPUTKI 160/170

Vaaleanharmaa	7814861	790761	51,20
Musta	7814862	790762	51,20
Harmaa	7814867	790767	51,20
Punainen	7814868	790768	51,20
Maalarinvalkoinen	7814870	790770	51,20
Beige	7814871	790771	51,20



## Piippu-läpiviennit pyöreille piipuille

Väri Kpl/ltk Kpl/lava Toimitus LVI-nro Tuotonro €/kpl ALV 0%

### VILPE® PIIPPU -LÄPIVIENTI NO. 1 PYÖREÄ TIILI/PELTI

**Käyttökohteet:** Pyöreiden, metallisten, eristettyjen Ø 200–265 mm valmisiippujen läpivientiin tiili- tai peltikatteille. Sopii kattokaltevuuksille 11,5°–45°.

**Sisältö:** Läpivienti, kumitiiviste ja kiristin, pellityssarja, tiiviste ja asennusohje.

Musta	1	12*	Varasto	5086132	742422	365,00
Ruskea	1	12*	Varasto	5086133	742424	365,00
Harmaa	1	12*	Varasto	5086135	742427	365,00



### VILPE® PIIPPU -LÄPIVIENTI NO. 2 PYÖREÄ TIILI/PELTI

**Käyttökohteet:** Pyöreiden, metallisten, eristettyjen Ø 270 - 380 mm valmisiippujen läpivientiin tiili- tai peltikatteelle. Sopii kattokaltevuuksille 11,5°–45°.

**Sisältö:** Läpivienti, kumitiiviste ja kiristin, pellityssarja, tiiviste ja asennusohje.

Musta	1	6*	Varasto	5086138	742432	436,00
Harmaa	1	6*	Varasto	5086141	742437	436,00



### VILPE® PIIPPU -LÄPIVIENTI NO. 1 PYÖREÄ HUOPA

**Käyttökohteet:** Pyöreiden, metallisten, eristettyjen ulkohalkaisijaltaan 200–265 mm valmisiippujen läpivientiin huopakatteelle. Sopii kattokaltevuuksille 11,5°–45°.

**Sisältö:** Läpivienti, kumitiiviste, kiristin ja asennusohje.

Musta	1	14*	Varasto	5086112	741022	106,50
Ruskea	1	14*	Varasto	5086113	741024	106,50
Harmaa	1	14*	Varasto	5086115	741027	106,50



### VILPE® PIIPPU -LÄPIVIENTI NO. 2 PYÖREÄ HUOPA

**Käyttökohteet:** Pyöreiden, metallisten, eristettyjen ulkohalkaisijaltaan 270–380 mm valmisiippujen läpivientiin huopakatteelle. Sopii kattokaltevuuksille 11,5°–45°.

**Sisältö:** Läpivienti, kumitiiviste, kiristin ja asennusohje.

Musta	1	6*	Varasto	5086120	741032	177,50
Harmaa	1	6*	Varasto	5086123	741037	177,50



\*EUR-240

**VILPE®**

31

## Piippu-läpiviennit harkkopiipulle

Väri Kpl/Itk Kpl/lava Toimitus LVI-nro Tuotenro €/kpl ALV 0%

### VILPE® PIIPPU -LÄPIVIENNI HARKKO TIILI/PELTI

**Käyttökohteet:** Harkkopiiput, joiden leveys on 320 - 370 mm ja pituus katteen pinnasta on 1106 - 1721 mm. Kaikki katteet. Sopii kattokaltevuuksille 11,5°-45°.

**Sisältö:** Läpivienti, pellityssarja, ruuvit, tiivisteet, asennusohje.

Musta	1	2	Varasto	5086145	742502	370,00
Harmaa	1	2	Varasto	5086148	742507	370,00

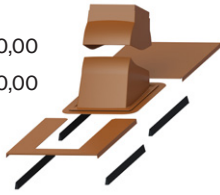

### VILPE® PIIPPU -LÄPIVIENNI HARKKO HUOPA

**Käyttökohteet:** Harkkopiiput, joiden leveys on 320 - 370 mm ja pituus katteen pinnasta on 1106 - 1721 mm. Huopakatteet. Sopii kattokaltevuuksille 11,5°-45°.

**Sisältö:** Läpivienti, ruuvit, asennusohje.

Musta	1	2	Varasto	5086151	742532	213,00
Harmaa	1	2	Varasto	5086159	742537	213,00



### VILPE® HARKKOPIIPUN YMPÄRYSPELTI

**Käyttökohteet:** Harkkopiiput, joiden leveys on 320 - 370 mm ja pituus katteen pinnasta on 1106 - 1721 mm. Sopii tuotteille PIIPPU -LÄPIVIENNI HARKKO tiili/pelti ja PIIPPU -läpivienti harkko Huopa.

**Sisältö:** Ympäryspelti, ruuvit.

Musta	1	6	Varasto	5086153	742512	264,00
Harmaa	1	6	Varasto	5086156	742517	264,00



### VILPE® PIIPPU ALUSKATTEEN TIIVISTE 200-380

**Käyttökohteet:** Aluskatteen tiivistäminen piippua vasten. Käytetään Piippu-läpiviennin kanssa pelti- ja tiilikatteille. Estää veden valumisen eristeisiin aluskatteeseen tehdystä reiästä. Sopii Ø 200-380 mm piipuille. Valmistettu EPDM-kumista, joka säilyttää joustavuutensa korkeissakin lämpötiloissa. Kiinnitetään EPDM-kumin teippaukseen sopivalla teipillä.

**Sisältö:** Kumitiiviste.

Musta	1		Varasto	5086160	73218	73,10
-------	---	--	---------	---------	-------	-------

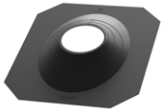

### VILPE® JATKOPELTI PIIPPU NO. 1

**Käyttökohteet:** Helpottaa piipun asentamista kauas harjalta. Limitetään 10 cm, pituus 1100 mm.

**Mitat:** 651/655 x 1100 x 35,5 mm.

**Sisältö:** 1 pelti, 2 tiivistettä.

Musta	1	20	Varasto		742402	69,90
Ruskea	1	20	Varasto		742404	69,90
Harmaa	1	20	Varasto		742407	69,90



### VILPE® JATKOPELTI PIIPPU NO. 2 / HARKKO

**Käyttökohteet:** Helpottaa piipun asentamista kauas harjalta. Limitetään 10 cm, pituus 1100 mm.

**Mitat:** 784/788 x 1100 x 30 mm.

**Sisältö:** 1 pelti, 2 tiivistettä.

Musta	1	25	Varasto		742412	81,80
Harmaa	1	25	Varasto		742417	81,80



## Piippu-läpivientien lisävarusteet

Väri Kpl/Itk Kpl/lava Toimitus LVI-nro Tuotenro €/kpl ALV 0%

### VILPE® PELLITYSSARJAN KIINNITYSLISTA

**Käyttökohteet:** Pellityssarjan asennuksen helpottamiseen rivipelti-/konesaumakatteille.

**Mitat:** Listan koko 1180 x 28 x 100 mm.

**Sisältö:** 4 kpl kuumasinkittyjä peltiistoja, kiinnitysruuvit.

	1	125*	Varasto	7820009	741020	57,80
--	---	------	---------	---------	--------	-------



### VILPE® VAPOUR STOP 100-380 HÖYRYSULKU

**Käyttökohteet:** Silikonikumista valmistettu tiiviste. Pyöreän piipun tai harkkopiipun läpiviennin tiivistämiseen höyrysulkumuovin läpi. Kiinnitetään silikonin ja muovin teippaukseen soveltuvalla teipillä.

**Sisältö:** Silikonikumitiiviste.

Musta	30	480	Varasto	5086161	73217	103,00
-------	----	-----	---------	---------	-------	--------

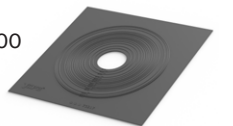



# VILPE MULTIROOF

Tehdasvalmisteiset kattoluukut helpottavat ja nopeuttavat asennusta

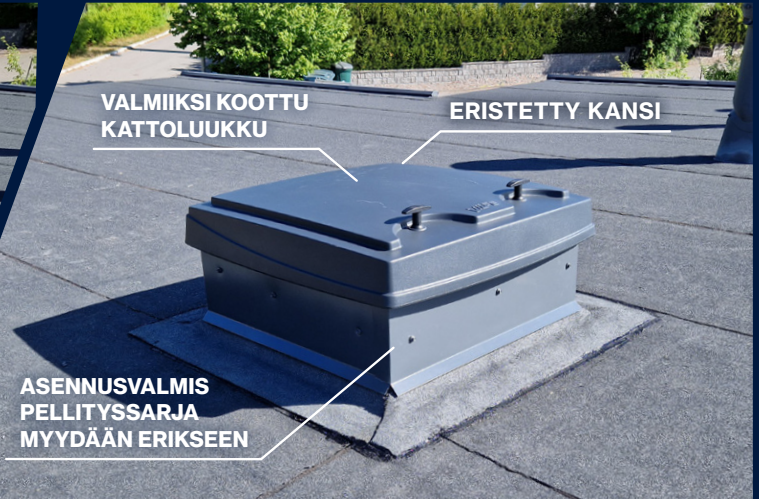
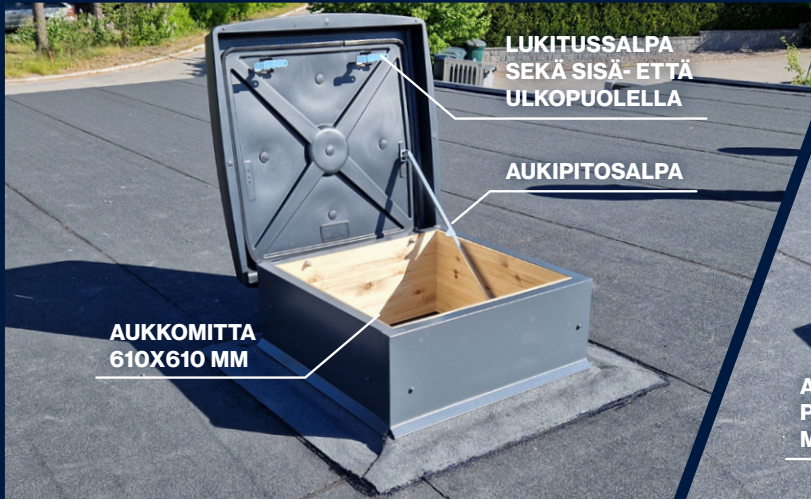

## Kattoluukut

### VILPE® MULTIROOF 200 KONESAUMA

**Käyttökohteet:** Konesaumakatteille tai muille peltikatteille, joissa asentaja hoitaa pellitykset itse. Käytetään palo- ja huoltoluukkuna sekä katon ja ullakotilan välisenä kulkureittinä. Minimi- tai maksimikattokaltevuus katemateriaalin mukaan.

**Mitat:** Aukkomitta 610 x 610 mm. Kehyksen korkeus 200 mm.

**Sisältö:** Valmiiksi koottu kattoluukku, jossa on polyeteenistä valmistettu eristetty kansi sekä liimapuulevystä tehty kehys. Lisäksi ruuvit aukipitosalpa varten ja asennusohje.

Väri	Kpl/ltk	Kpl/lava	Toimitus	LVI-nro	Tuotenro	€/kpl ALV 0%
Musta	1	6*	Tilaus	7820602	739002	539,00
Harmaa	1	6*	Tilaus	7820603	739007	539,00



### VILPE® MULTIROOF 200 HUOPAKATOLLE/KALTEVA

**Käyttökohteet:** Huopakatoille, joiden kattokaltevuus on 11,5° tai jyrkempi. Käytetään palo- ja huoltoluukkuna sekä katon ja ullakotilan välisenä kulkureittinä.

**Mitat:** Aukkomitta 610 x 610 mm. Kehyksen korkeus 200 mm.

**Sisältö:** Valmiiksi koottu kattoluukku, jossa on polyeteenistä valmistettu eristetty kansi sekä liimapuulevystä tehty kehys kolmiorimalla. Lisäksi ruuvit aukipitosalpa varten ja asennusohje. Luukun pellityssarja myydään erikseen.

Musta	1	6*	Varasto <sup>e</sup>	7820622	739012	555,00
Harmaa	1	6*	Varasto <sup>e</sup>	7820623	739017	555,00



### VILPE® MULTIROOF 200 PELLITYSSARJA

**Käyttökohteet:** Pellityssarja huopakattoon Multiroof 200 -kattoluukku varten.

Musta	1	6*	Varasto <sup>e</sup>	7820625	739042	50,80
Harmaa	1	6*	Varasto <sup>e</sup>	7820626	739047	50,80



### VILPE® MULTIROOF 300 HUOPAKATOLLE/LOIVA

**Käyttökohteet:** Loiville katoille, joissa katemateriaali on bitumikermi tai muu tiivissaumakate. Käytetään palo- ja huoltoluukkuna sekä katon ja ullakotilan välisenä kulkureittinä. Minimi- tai maksimikattokaltevuus katemateriaalin mukaan.

**Mitat:** Aukkomitta 610 x 610 mm. Kehyksen korkeus 300 mm.

**Sisältö:** Valmiiksi koottu kattoluukku, jossa on polyeteenistä valmistettu eristetty kansi sekä liimapuulevystä tehty kehys kolmiorimalla. Lisäksi ruuvit aukipitosalpa varten ja asennusohje. Luukun pellityssarja myydään erikseen.

Musta	1	5*	Varasto <sup>e</sup>	7820604	739022	571,00
Harmaa	1	5*	Varasto <sup>e</sup>	7820605	739027	571,00



### VILPE® MULTIROOF 300 PELLITYSSARJA

**Käyttökohteet:** Pellityssarja huopakattoon Multiroof 300 -kattoluukku varten.

Musta	1	5*	Varasto <sup>e</sup>	7820607	739030	74,50
Harmaa	1	5*	Varasto <sup>e</sup>	7820624	739037	74,50

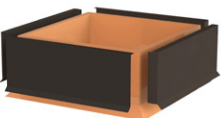

### VILPE® UNIROOF -KATTOLUUKKU

**Käyttökohteet:** Sekä pelti- että tiilikatteet. Joustava taitos helpottaa asennusta harjalelementin alle. Käytetään palo- ja huoltoluukkuna sekä katon ja ullakotilan välisenä kulkureittinä.

**Mitat:** Aukkomitta 600 x 600 mm.

**Sisältö:** Kattoluukku, tiiviste, asennusohje, Uniroof-aluskatteen tiiviste.

Musta	1	6*	Varasto	7820122	738852	296,00
Ruskea	1	6*	Varasto	7820123	738854	296,00
Vihreä	1	6*	Varasto	7820124	738856	296,00
Harmaa	1	6*	Varasto	7820125	738857	296,00
Punainen	1	6*	Varasto	7820126	738858	296,00
Tiilenpunainen	1	6*	Varasto	7820127	738859	296,00
Vaaleanharmaa	1	6*	Varasto	7820584	738851	296,00





\*EUR-240



<sup>e</sup>Myös Espoon myymälässä

**VILPE®**

## Huopakatteen läpivientitiivisteet pyöreille putkille

	Malli	Kpl/ltk	Kpl/lava	Toimitus	LVI-nro	Tuotenro	€/kpl ALV 0%	
<b>VILPE® FELT -TIIVISTE</b>  Käyttökohteet: Pyöreiden putkien läpiviennin tiivistämiseen huopakatteella. Valmistettu EPDM-kumista. Käyttölämpötila -30...+90°C. Laippa asennetaan kuumabitumin avulla kahden huopakerroksen väliin. Mitat: Korkeus 150 mm. Aukko leikataan putken halkaisijan mukaan. Sisältö: Tiiviste, ruostumaton kiristin.	NO-1 Ø 12/19/25/38	20	480*	Varasto <sup>e</sup>	7813330	70040	28,00	
	NO-2 Ø 50/60 (bulk)	20	480*	Varasto <sup>e</sup>	7813331	70060	28,30	
	NO-2 Ø 50/60	1	48	Varasto		870060	34,40	
	NO-3 Ø 75/100 (bulk)	20	480*	Varasto <sup>e</sup>	7813332	70090	28,75	
	NO-3 Ø 75/100	1	48	Varasto		870090	34,80	
	NO-4 Ø 110/125 (bulk)	20	480*	Varasto <sup>e</sup>	7813333	70125	29,05	
	NO-4 Ø 110/125	1	48	Varasto		870125	35,20	
	NO-4.5 Ø 130/140	20	480*	Varasto <sup>e</sup>	7813334	70130	41,40	
	NO-5 Ø 150/175 (bulk)	10	480*	Varasto <sup>e</sup>	7813335	70175	50,00	
	NO-5 Ø 150/175	1	48	Varasto		870175	56,00	
	NO-6 Ø 200/250 (bulk)	10	300*	Varasto <sup>e</sup>	7813336	70250	68,50	
	NO-6 Ø 200/250	1	48	Varasto		870250	74,80	
	NO-7 Ø 275/325	1	50	Varasto <sup>e</sup>	7813337	70325	99,00	
NO-8 Ø 350/400	23	50	Varasto <sup>e</sup>	7813338	70400	157,50		
NO-9 Ø 500/525/550/575	1	42	Varasto <sup>e</sup>	7814211	71050	214,00		
NO-10 Ø 600/625/650/675	1	42	Varasto <sup>e</sup>	7814212	71060	266,00		
NO-11 Ø 700/725/750/775	1	42	Varasto <sup>e</sup>	7814213	71070	291,00		
NO-12 Ø 800/825/850/875	1	15	Varasto <sup>e</sup>	7814214	71080	329,00		
<b>VILPE® RUOSTUMATON KIRISTIN</b>  Käyttökohteet: Ruostumattomasta teräksestä valmistettu ruuvattava kiristyside VILPE® Felt-tiivisteen kiinnittämiseen. Mitat: Leveys 12 mm. Sisältö: Kiristin.	Ø 12-100		500	Varasto <sup>e</sup>		711690	4,30	
	Ø 50-145	250	5000	Varasto <sup>e</sup>		711714	5,90	
	Ø 50-215	200	2400	Varasto <sup>e</sup>		711721	7,70	
	Ø 50-370	150	2400	Varasto <sup>e</sup>		711737	19,70	
<b>VILPE® R-FELT -SARJA</b>  Käyttökohteet: Pyöreiden putkien läpiviennin tiivistämiseen jälkiasennuksena huopakatolle. Sisältö: Tiiviste, kiristin.	Ø 19-90	1	84	Varasto <sup>e</sup>	7813340	70510	55,20	
	Ø 110-170	1	48	Varasto <sup>e</sup>	7813339	70514	58,10	
	Ø 160-250	1	24	Varasto <sup>e</sup>	7813341	70518	80,90	

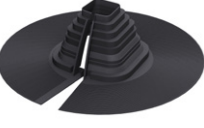
## Huopakatteen läpivientitiivisteet neliskanttisille putkille

	Malli	Kpl/ltk	Kpl/lava	Toimitus	LVI-nro	Tuotenro	€/kpl ALV 0%	
<b>VILPE® RHS -TIIVISTE</b>  Käyttökohteet: Neliönmallisen putken läpiviennin tiivistämiseen huopakatteella. Kiristin valitaan putken koon mukaan. Sisältö: Tiiviste.	40x40/50x50/ 60x60/70x70	20	480*	Varasto <sup>e</sup>	7814222	71090	42,50	
	80x80/100x100/ 120x120/140x140	10	480*	Varasto <sup>e</sup>	7814224	71094	55,50	
<b>VILPE® RHS -TIIVISTE RETROFIT 80-150</b>  Käyttökohteet: Neliönmallisen putken läpiviennin tiivistämiseen jälkiasennuksena huopakatolle. Patentoitu ratkaisu asennukseen. Sisältö: Tiiviste.	Ø 80-150 (bulk)	5**	60	Varasto <sup>e</sup>		71745	67,80	
	Ø 80-150	1	36	Varasto		71746	74,50	
<b>VILPE® NELISKULMAINEN KIRISTIN ZNK</b>  Käyttökohteet: Kuumasinkitty kiristin neliskulmisen VILPE® RHS -tiivisteen kiinnittämiseen. Mitat: Valitaan putken koon mukaan. Sisältö: Kaksiosainen kiristin, ruuvit.	40x40		1200*	Varasto <sup>e</sup>		711198	10,90	
	50x50		1200*	Varasto <sup>e</sup>		71120	10,90	
	60x60		1200*	Varasto <sup>e</sup>		71122	10,90	
	70x70		1200*	Varasto <sup>e</sup>		71123	10,90	
	80x80		1200*	Varasto <sup>e</sup>		71124	10,90	
	90x90		1200*	Varasto <sup>e</sup>		71125	10,90	
	100x100		1200*	Varasto <sup>e</sup>		71126	10,90	
	120x120		1200*	Varasto <sup>e</sup>		71128	10,90	
	140x140		1200*	Varasto <sup>e</sup>		711282	10,90	
	150x150		1200*	Varasto <sup>e</sup>		711284	10,90	

\*EUR-240

\*\*Myydään vain täysin laatikoin

<sup>e</sup>Myös Espoon myymälässä

## Peltikatteen läpivienttiivisteet

<b>VILPE® ROOFSEAL-TIIVISTE SARJA</b> <b>Käyttökohteet:</b> EPDM-kumitiiviste, jossa muotoiltava alumiinilaippa. Käytetään pyöreän putken tiivistämiseen. Asennus pelti tai huopakatteen päälle. <b>Sisältö:</b> Tiiviste, ruuvit, tiivistysmassa ja kiristin.	<b>No-1</b> Ø 12/19/25/38/50/60/75/90	1	255	Varasto <sup>e</sup>	7813051	71721	72,20
	<b>No-2</b> Ø 75/90/110/125/150	1	204	Varasto <sup>e</sup>	7813054	71722	80,60
	<b>No-3</b> Ø 110/125/150/175/200	1	240*	Varasto <sup>e</sup>	7813056	71723	95,00
	<b>No-4 (7)</b> Ø 150/280	1	36	Varasto <sup>e</sup>	7813362	71726	164,50
	<b>No-5 (8)</b> Ø 180/330	1	36	Varasto <sup>e</sup>	7813363	71727	212,00
	<b>No-6 (9)</b> Ø 260/460	1	24	Varasto <sup>e</sup>	7813364	71728	293,00



<b>VILPE® ROOFSEAL JÄLKIASENNETTAVA SARJA</b> <b>Käyttökohteet:</b> Jälkiasennettava EPDM-kumitiiviste, jossa muotoiltava alumiinilaippa. Käytetään pyöreän putken tiivistämiseen. Asennus pelti tai huopakatteen päälle. <b>Sisältö:</b> Tiiviste, ruuvit, tiivistysmassa ja kiristin.	Ø 10-100	1	210	Varasto <sup>e</sup>	7814422	71742	91,40
	Ø 100-230	1	60	Varasto <sup>e</sup>	7814424	71744	156,50



## Höyrynsulun tiivisteet

	Malli	Kpl/Itk	Kpl/lava	Toimitus	LVI-nro	Tuotenro	€/kpl ALV 0%
<b>VILPE® HÖYRYNSULUN TIIVISTE</b> <b>Käyttökohteet:</b> Höyrynsulun tiivistämiseen. <b>Mitat:</b> Korkeus 33 mm. <b>Sisältö:</b> EPDM-kuminen tiiviste.	<b>HT-50 Ø 50</b>	20	480*	Varasto <sup>e</sup>	7814301	71205	22,15
	<b>HT-75 Ø 75</b>	20	480*	Varasto <sup>e</sup>	7814302	71207	22,75
	<b>HT-110 Ø 110 (bulk)</b>	20	480*	Varasto <sup>e</sup>	7814303	71211	24,50
	<b>HT-110 Ø 110</b>	1	255	Varasto		870300	30,60
	<b>HT-125 Ø 125</b>	20	480*	Varasto <sup>e</sup>	7814305	71213	25,70
	<b>HT-160 Ø 160</b>	20	480*	Varasto <sup>e</sup>	7814304	71216	40,65



<b>VILPE® KORKEA HÖYRYNSULUN TIIVISTE</b> <b>Käyttökohteet:</b> Höyrynsulun tiivistämiseen. <b>Mitat:</b> Korkeus 130 mm. <b>Sisältö:</b> EPDM-kuminen tiiviste.	<b>HTH-110 Ø 110</b>	15	300*	Varasto <sup>e</sup>	7814308	71212	26,20
---	----------------------	----	------	----------------------	---------	-------	-------

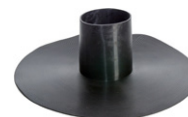

## PVC-tiivisteet

	Malli	Väri	Kpl/Itk	Kpl/lava	Toimitus	LVI-nro	Tuotenro	€/kpl ALV 0%
<b>VILPE® PVC -TIIVISTE</b> <b>Käyttökohteet:</b> Pyöreäprofiilisen putken läpiviennin tiivistämiseen PVC-katteeseen. Tiivistys hitsaamalla kuumaimalla. <b>Mitat:</b> Putkihalkaisijat 12-100 mm ja 110-160 mm. <b>Sisältö:</b> PVC-tiiviste, kiristin.	<b>Ø 12-100 mm</b>	Vaaleanharmaa	10	200*	Varasto		70601	26,35
	<b>Ø 12-100 mm</b>	Tummanharmaa	10	200*	Varasto		70602	26,35
	<b>Ø 110-160 mm</b>	Vaaleanharmaa	10	200*	Varasto		70611	31,90
	<b>Ø 110-160 mm</b>	Tummanharmaa	10	200*	Varasto		70612	31,90



## Alipai-alipainetuulettimet

	Väri	Kpl/Itk	Kpl/lava	Toimitus	LVI-nro	Tuotenro	€/kpl ALV 0%
<b>VILPE® ALIPAI FLOW 110</b> <b>Käyttökohteet:</b> Kattorakenteiden alipainetuuletukseen loivalle huopakatolle. Kiinnitetään kuumabitumilla kahden huopakerroksen väliin. <b>Mitat:</b> Putken Ø 110 mm, korkeus 476 mm. Laipan leveys 150 mm. <b>Sisältö:</b> Alipainetuuletin, FLOW-hattu.	Musta -koottuna	5	40*	Varasto	7820443	732112	42,10
	Vaaleanharmaa	11	88*	Varasto <sup>e</sup>		732101	42,10
	Musta	11**	88*	Varasto <sup>e</sup>		732102	35,70
	Tummanharmaa	11	88*	Varasto <sup>e</sup>		732107	42,10



<b>VILPE® ALIPAI FLOW 160</b> <b>Käyttökohteet:</b> Kattorakenteiden alipainetuuletukseen loivalle huopakatolle. Kiinnitetään kuumabitumilla kahden huopakerroksen väliin. <b>Mitat:</b> Putken Ø 160 mm, korkeus 509 mm. Laipan leveys 150 mm. <b>Sisältö:</b> Alipainetuuletin, FLOW AP-hattu.	Musta	6	48*	Varasto <sup>e</sup>	7820437	730162	59,10
---	-------	---	-----	----------------------	---------	--------	-------











\*EUR-240

\*\*Myydään vain täysin laatikoin  
<sup>e</sup>Myös Espoon myymälässä

**VILPE®**

## Alipai-alipainetuulettimet



	Malli	Väri	Kpl/Itk	Kpl/lava	Toimitus	LVI-nro	Tuotenro	€/kpl ALV 0%		
<b>VILPE® ALIPAI FLOW HARJA 27</b>										
<b>Käyttökohteet:</b> Kattorakenteiden alipainetuuletukseen 27-asteisen huopakaton harjalle. <b>Mitat:</b> Korkeus 477/396 mm <b>Sisältö:</b> Alipainetuuletin, FLOW-hattu.	Ø 110	477	Musta -koottuna	5	40*	Varasto	7820446	732152	53,90	
	Ø 110	477	Musta	8**	64*	Varasto <sup>e</sup>		732142	45,80	
	Ø 160	396	Musta	4	16	Varasto	7820438	730182	76,20	
<b>VILPE® ALIPAI FLOW HARJA 14</b>										
<b>Käyttökohteet:</b> Kattorakenteiden alipainetuuletukseen 14-asteisen huopakaton harjalle. <b>Mitat:</b> Korkeus 477 mm <b>Sisältö:</b> Alipainetuuletin, FLOW-hattu	Ø 110	477	Musta -koottuna	5	20	Varasto	7820444	732132	53,90	
	Ø 110	477	Musta	8**	64*	Varasto <sup>e</sup>		732122	45,80	
<b>VILPE® ALIPAI FLOW LOIVA/KALTEVA</b>										
<b>Käyttökohteet:</b> Kattorakenteiden alipainetuuletukseen loivalle ja kaltevalle huopakatonle (0 - 20 -asteiselle). <b>Mitat:</b> Korkeus 665/668/1022 mm, padotuskorkeus 200 mm. <b>Sisältö:</b> Huopa Korkea -läpivienti, putki ja FLOW-hattu, ruuvit.	Ø 110	665	Musta	6	24	Varasto <sup>e</sup>	7820445	732172	148,50	
	Ø 160	668	Musta	6	24	Varasto <sup>e</sup>	7820441	730172	156,00	
	Ø 160	1022	Musta	3	24*	Varasto	7820442	730202	196,00	
<b>VILPE® ALIPAI FLOW KALTEVA</b>										
<b>Käyttökohteet:</b> Kattorakenteiden alipainetuuletukseen yli 11,5 asteiselle huopakatonle. <b>Mitat:</b> Korkeus 699 mm <b>Sisältö:</b> Alipainetuuletin, FLOW-hattu.	Ø 110		Musta	6	48*	Varasto <sup>e</sup>	7820447	732162	134,50	
<b>VILPE® S-ADAPTERI Ø110</b>										
<b>Käyttökohteet:</b> ECo110S-imurin liittämiseen eristämättömien, halkaisijaltaan 110 mm olevien Alipai-putkien päähän. Eristettyihin Ø 110 mm Alipai-putkiin ECo110S-imuri voidaan liittää suoraan. <b>Sisältö:</b> Adapteri.			Musta	1		Varasto <sup>e</sup>	7814142	736922	24,10	
<b>VILPE® ALIPAI JATKO-OSA</b>										
<b>Käyttökohteet:</b> Sopii FLOW 110 ja 160 -alipainetuulettimiin. <b>Mitat:</b> Ø110: pituus 185, hyötypituus 134 mm. Ø160: pituus 400, hyötypituus 328 mm. <b>Sisältö:</b> Jatko-osa.	Ø 110	185	Musta		400	Varasto <sup>e</sup>	7820439	73111	6,85	
	Ø 160	400	Musta		76	Varasto <sup>e</sup>	7820440	73113	33,60	
<b>VILPE® PVC-KAULUS ALIPAI 110 -TUULETTIMELLE</b>										
<b>Käyttökohteet:</b> PVC-muovista valmistettu kaulus helpottamaan Alipai-tuulettimien asennusta PVC-katteille. Asennus kuumailmalla hitsaamalla kuten itse katemateriaalikin. Alipai-tuulettimeen kaulus kiinnitetään pakkauksen mukana tulevalla ruostumattomalla kiristimellä. <b>Sisältö:</b> PVC-kaulus, kiristin.			Tummanharmaa	10		Varasto		730102	20,35	
				Vaaleanharmaa	10		Varasto <sup>e</sup>		730103	
<b>VILPE® ALIPAI 160 ERISTESARJA</b>										
<b>Käyttökohteet:</b> Kondensaatiota ehkäisevä EPS-eriste Alipai 160 -alipainetuulettimelle. Sopii kohteisiin, joissa rakenteiden kondensaatoriski on korkea. Eriste koostuu kahdesta osasta, jotka asennetaan Alipai 160 -tuulettimeen rakennustyömaalla. <b>Mitat:</b> Sisähalkaisija Ø 130 mm. <b>Sisältö:</b> Eriste kuudelle Alipai-tuulettimelle (2 x 6 osaa).				6	216*	Varasto <sup>e</sup>	7820536	730192	22,70	

\*EUR-240

\*\*Myydään vain täysin laatikoin

<sup>e</sup>Myös Espoon myymälässä

## Teräskaivot

	Malli	Toimitus	LVI-nro	Tuoteno	€/kpl ALV 0%	
<b>HST-KATTOKAIVO, A-MALLI Ø 75</b> <b>Käyttökohteet:</b> Kattokaivo primeroidulla laipalla loiville katoille. A-mallin kattokaivoissa on kokooma-allas. A-mallin lehtisihti sisältyy pakkaukseen. <b>Sisältö:</b> Kattokaivo, muovisihti.	350 mm	Tilaus	3385215	390001	119,50	
	600 mm	Tilaus		390002	132,00	
	750 mm	Tilaus		390003	142,50	
	1000 mm	Tilaus		390004	151,00	
<b>HST-KATTOKAIVO, A-MALLI Ø 110</b> <b>Käyttökohteet:</b> Kattokaivo primeroidulla laipalla loiville katoille. A-mallin kattokaivoissa on kokooma-allas. A-mallin lehtisihti sisältyy pakkaukseen. <b>Sisältö:</b> Kattokaivo, muovisihti.	350 mm	Tilaus <sup>e</sup>	3385216	390021	125,00	
	600 mm	Tilaus <sup>e</sup>		390022	141,50	
	750 mm	Tilaus		390023	151,00	
	1000 mm	Tilaus		390024	166,00	
<b>HST-KATTOKAIVO, A-MALLI Ø 160</b> <b>Käyttökohteet:</b> Kattokaivo primeroidulla laipalla loiville katoille. A-mallin kattokaivoissa on kokooma-allas. A-mallin lehtisihti sisältyy pakkaukseen. <b>Sisältö:</b> Kattokaivo, muovisihti.	350 mm	Tilaus	3385217	390031	151,00	
	600 mm	Tilaus		390032	162,50	
	750 mm	Tilaus		390033	176,00	
	1000 mm	Tilaus		390034	191,00	
<b>HST-KATTOKAIVO, C-MALLI Ø 75</b> <b>Käyttökohteet:</b> Kattokaivo primeroidulla laipalla loiville katoille. C-mallin lehtisihti sisältyy pakkaukseen. <b>Sisältö:</b> Kattokaivo, muovisihti.	350 mm	Tilaus	3385218	391001	66,70	
	600 mm	Tilaus		391002	84,90	
	750 mm	Tilaus		391003	101,50	
	1000 mm	Tilaus		391004	112,50	
<b>HST-KATTOKAIVO, C-MALLI Ø 110</b> <b>Käyttökohteet:</b> Kattokaivo primeroidulla laipalla loiville katoille. C-mallin lehtisihti sisältyy pakkaukseen. <b>Sisältö:</b> Kattokaivo, muovisihti.	350 mm	Tilaus <sup>e</sup>	3385219	391021	73,90	
	600 mm	Tilaus <sup>e</sup>		391022	87,50	
	750 mm	Tilaus		391023	109,50	
	1000 mm	Tilaus		391024	132,00	
<b>HST-KATTOKAIVO, C-MALLI Ø 160</b> <b>Käyttökohteet:</b> Kattokaivo primeroidulla laipalla loiville katoille. C-mallin lehtisihti sisältyy pakkaukseen. <b>Sisältö:</b> Kattokaivo, muovisihti.	350 mm	Tilaus	3385220	391031	100,50	
	600 mm	Tilaus		391032	121,00	
	750 mm	Tilaus		391033	133,00	
	1000 mm	Tilaus		391034	163,50	
<b>HST-SANEERAUSKAIVO, A-MALLI Ø 42</b> <b>Käyttökohteet:</b> Saneerauskaivo primeroidulla laipalla loiville katoille. Asennetaan vanhan Ø 50 kattokaivon sisään. A-mallin lehtisihti sisältyy pakkaukseen. <b>Sisältö:</b> Kattokaivo, muovisihti, putken tiiviste.	200 mm	Tilaus <sup>e</sup>	3385235	390040	108,70	
<b>HST-SANEERAUSKAIVO, C-MALLI Ø 90</b> <b>Käyttökohteet:</b> Saneerauskaivo primeroidulla laipalla loiville katoille. Asennetaan vanhan Ø110 kattokaivon sisään. C-mallin lehtisihti sisältyy pakkaukseen. <b>Sisältö:</b> Kattokaivo, muovisihti, putken tiiviste.	200 mm	Tilaus <sup>e</sup>	3385232	391011	62,70	
<b>MUOVISIHTI A-MALLIN KATTOKAIVOON</b> <b>Käyttökohteet:</b> Estää lehtien ja muiden roskien pääsyn kattokaivoon. Yhteensopiva A-mallin kattokaivoon 75–160. <b>Sisältö:</b> Muovisihti	A 75–160	Varasto <sup>e</sup>	3385224	392209	13,20	
<b>MUOVISIHTI C-MALLIN KATTOKAIVOON</b> <b>Käyttökohteet:</b> Estää lehtien ja muiden roskien pääsyn kattokaivoon. Yhteensopiva C-mallin kattokaivon kanssa. <b>Sisältö:</b> Muovisihti	C-75	Varasto <sup>e</sup>	3385221	392205	7,45	
	C-90	Varasto <sup>e</sup>	3385233	392206	8,45	
	C-110	Varasto <sup>e</sup>	3385222	392207	9,50	
	C-160	Varasto <sup>e</sup>	3385223	392208	13,20	

\*EUR-240

<sup>e</sup>Myös Espoon myymälässä

## Lisätarvikkeet

Malli	Toimitus	LVI-nro	Tuoteno	€/kpl ALV 0%
<b>HST- HÖYRYNSULKUKAIVO Ø 110</b>				
500 mm	Tilaus <sup>e</sup>	3385234	393000	155,30
<p><b>Käyttökohteet:</b> Höyrynsulkuun tarkoitettu kaivo primeroidulla laipalla. Kattokaivo asennetaan höyrynsulkukaivoon.</p> <p><b>Sisältö:</b> Poistoputken huultiviviste, läpivienti ja suojaputki kattokaivon lämmityskaapelille, suojaputken alapäästä vedonpoisto.</p>				
<b>LÄMMITYSVASTUS KATTOKAIVOON</b>				
75 16W	Tilaus	3385229	392010	65,90
110 16W	Tilaus <sup>e</sup>	3385230	392011	67,40
160 16W	Tilaus	3385231	392012	75,20
160 32W	Tilaus	3385228	392004	116,50
<p><b>Käyttökohteet:</b> Itsesäätävä lämmitysvastus kattokaivojen jäätyksen estämiseen.</p> <p><b>Sisältö:</b> Lämmitysvastus, liitäntäkaapeli 1,5 m ja suojakuppi.</p>				
<b>BITUMILAIPPA KATTOKAIVOON</b>				
75-90	Tilaus	3385229	392210	21,80
110	Tilaus	3385230	392211	21,80
C-160/ A-75-160	Tilaus		392212	21,80
<p><b>Käyttökohteet:</b> Tehdasasennettu bitumilaippa nopeuttaa asennusta bitumikermikatteeseen ja varmistaa kaivon vesitiiviin kiinnityksen.</p> <p>Sopii kaikkiin VILPE:n HST-kattokaivoihin.</p> <p><b>Mitat:</b> 500x500 mm.</p> <p><b>Sisältö:</b> Bitumilaippa.</p>				



## SAHAUS ERIKOISPITUUTEEN LASKUTETAAN

396000

## KONDENSsieriste A-MALLIN KATTOKAIVOON

**Käyttökohteet:** Ehkäisee kondensaatiota kattokaivoissa. Eristemateriaali asennetaan putken ulkopuolelle ja kokooma-altaan ympärille.

**Mitat:** Eristeen paksuus 13 mm.

**Sisältö:** Kondenssieriste

## KONDENSsieriste C-MALLIN KATTOKAIVOON

**Käyttökohteet:** Ehkäisee kondensaatiota kattokaivoissa. Eristemateriaali asennetaan putken ulkopuolelle.

**Mitat:** Eristeen paksuus 13 mm.

Malli	Toimitus	Tuoteno	€/kpl ALV 0%
A-75 350	Tilaus	395001	21,10
A-75 600	Tilaus	395002	24,45
A-75 750	Tilaus	395003	27,75
A-75 1000	Tilaus	395004	31,00
A-110 350	Tilaus <sup>e</sup>	395021	23,70
A-110 600	Tilaus <sup>e</sup>	395022	29,70
A-110 750	Tilaus	395023	34,95
A-110 1000	Tilaus	395024	40,95
A-160 350	Tilaus	395031	20,50
A-160 600	Tilaus	395032	32,30
A-160 750	Tilaus	395033	39,55
A-160 1000	Tilaus	395034	51,40

Malli	Toimitus	Tuoteno	€/kpl ALV 0%
C-75 350	Tilaus	395101	9,25
C-75 600	Tilaus	395102	12,95
C-75 750	Tilaus	395103	14,80
C-75 1000	Tilaus	395104	18,40
C-110 350	Tilaus <sup>e</sup>	395121	12,50
C-110 600	Tilaus <sup>e</sup>	395122	18,40
C-110 750	Tilaus	395123	22,35
C-110 1000	Tilaus	395124	28,30
C-160 350	Tilaus	395131	17,85
C-160 600	Tilaus	395132	30,05
C-160 750	Tilaus	395133	36,95
C-160 1000	Tilaus	395134	48,80



<sup>e</sup>Myös Espoon myymälässä



## Kiinnikkeet

### VILPE® NV -NAULAUSVÄLIKE

**Käyttökohteet:** Rungon ja ulkoverhouksen kiinnitysrimojen välik-keeksi lautaverhotussa ulkoseinä rakenteessa. Naulausvälikkeiden avulla tehty rakenne parantaa lämmöneristystä ja säästää puu-materiaalia, koska se on yksinkertaisempi. Naulausvälike valitaan eristepaksuuden mukaan. Soveltuu käytettäväksi sekä pehmeiden että kovien eristeiden kanssa.

**Sisältö:** NV-naulausvälike.

Malli	Kpl/ltk	Kpl/lava	Toimitus	Tuotenro	€/kpl ALV 0%
NV-30	250**	22400*	Varasto	21335	0,4100
NV-40	200**	16800*	Varasto	21345	0,4675
NV-50	200**	16800*	Varasto	21360	0,4865
NV-70	200**	11200*	Varasto	21270	0,5900



### VILPE® ALUSLEVY

**Käyttökohteet:** LSK-naulauslevyä Ø 60 mm käytetään eristelevyjen kevyeen kiinnittämiseen. Y40-PA Ø 40 mm musta polyamidi (nylon) aluslevy kiinnittää esim. yksikerroskatteet betoni- tai puualustaan. Y40-PP Ø 40 mm aluslevyillä kiinnitetään eriste- tai akustointilevyt. ZN-aluslevy on sinkittyä ohutlevyä.

**Sisältö:** Aluslevy.

LSK-60	450**	37800	Varasto <sup>e</sup>	20001	0,0995
Y40-PA	500**	90000	Varasto <sup>e</sup>	01005	0,1135
Y40-PP	500**	90000	Varasto <sup>e</sup>	010047	0,1545
ZN-40	1000**	50000	Varasto <sup>e</sup>	9546024	0,1665
ZN-50	500**	30000	Varasto <sup>e</sup>	9546025	0,1890



### VILPE® KFR 4.2 ASK-RUUVI KORROOSIOSUOJATTU

**Käyttökohteet:** Korroosiosuojattu ruuvi aluslevyille piikkikärjellä ja ristiuralla.

**Sisältö:** Ruuvi.

**1:** Poistuva pituus.

4.2x25 RUUVI	1000		Varasto <sup>e</sup>	403025	0,0604
4.2x32 RUUVI	500		Varasto <sup>e</sup>	403032	0,0728
4.2x38 RUUVI	500		Varasto <sup>e</sup>	403038	0,0964
4.2x45 RUUVI	500		Varasto <sup>e</sup>	403045	0,1316
<b>1</b> 4.2x55 RUUVI	500		Varasto <sup>e</sup>	403055	0,1236
<b>1</b> 4.2x65 RUUVI	500		Varasto <sup>e</sup>	403065	0,1588



### VILPE® KATERUUVI ALUSLEVYLLÄ PUU

**Käyttökohteet:** Kateruuvi aluslevyllä puualustoille. Ruuvin kanta on Torx 25 (TX25).

**Mitat:** Aluslevy Ø 40 mm. Ruuvi 25 mm/40 mm.

**Sisältö:** Ruuvi, aluslevy.

25 mm, 1100kpl			Varasto <sup>e</sup>	220002	330,00
40 mm, 850kpl			Varasto <sup>e</sup>	220003	340,00
TYÖKALUN KÄRKI			Varasto <sup>e</sup>	220010	12,00
TYÖKALUN PÄÄ (PIENI)			Varasto <sup>e</sup>	220011	143,00
TYÖKALUN PÄÄ (ISO)			Varasto <sup>e</sup>	220012	143,00



## Power

### VILPE® POWER A (NELISKANTTINEN VARSII)

**Käyttökohteet:** Uuden katteen ja eristeen kiinnittämiseen vanhaan bitumikerroskatteeseen tai eristelevyn kiinnittämiseen eristelevyyn (esim. Styrox, polyuretaanilevyt). Kiinnikkeen pituus valitaan eristepaksuuden mukaan. Valmistettu vahvasta polyamidista (nylon) ja perusväri on musta. Varsi on valmistettu neliskanttiseksi, jotta se on kestävä ja estää työkalun pyörittämisen asennuksessa.

**Mitat:** Laippa Ø 50 mm ja kierrekoko Ø 28 mm.

**Sisältö:** Power A.

Malli	Kpl/ltk	Kpl/lava	Toimitus	Tuotenro	€/kpl ALV 0%
60, 00 mm	250**	6000	Varasto <sup>e</sup>	284060	0,6730
70, 00-20 mm	250**	6000	Varasto <sup>e</sup>	284070	0,6880
90, 20-40 mm	250**	6000	Varasto <sup>e</sup>	284090	0,7230
110, 40-60 mm	250**	4500	Varasto <sup>e</sup>	284110	0,7690
130, 60-80 mm	250**	4500	Varasto <sup>e</sup>	284130	0,8170
150, 80-100 mm	250**	3000	Varasto <sup>e</sup>	284150	0,8780
175, 100-120 mm	250**	3000	Varasto <sup>e</sup>	28175	1,5300
200, 130-150 mm	250**	2000	Varasto <sup>e</sup>	28200	1,6300
225, 160-170 mm	250**	1000	Varasto <sup>e</sup>	28225	1,7100



### VILPE® POWER A SÄÄDETTÄVÄ (PYÖREÄ VARSII)

**Käyttökohteet:** Uuden katteen ja eristeen kiinnittämiseen vanhaan bitumikerroskatteeseen tai eristelevyn kiinnittämiseen eristelevyyn (esim. Styrox, polyuretaanilevyt). Kiinnikkeen pituus valitaan eristepaksuuden mukaan. Säädettävissä Power A-kiinnikkeissä 50 mm pituuden säätövara. Valmistettu vahvasta polyamidista (nylon) ja perusväri on musta.

**Mitat:** Laippa Ø 50 mm ja kierrekoko Ø 28 mm.

**Sisältö:** Power A Säädettävä.

250, 180-230 mm	100**	1800	Varasto <sup>e</sup>	28250	2,5100
300, 230-280 mm	100**	1800	Varasto <sup>e</sup>	28300	2,6700
350, 280-330 mm	100**	1800	Varasto <sup>e</sup>	28350	2,8500



## Power työkalut

Neliskanttinen erikoisväänin sopii kaikkiin Power-kiinnikkeisiin, joissa on neliskanttinen varsi.

Malli	Pituus	Toimitus	Tuotenro	€/kpl ALV 0%
POWER-350 MM VÄÄNNIN NELISKANT.	350	Varasto <sup>e</sup>	90133	24,60

\*EUR-240

\*\*Myydään vain täysin laatikoin

<sup>e</sup>Myös Espoon myymälässä



## Seinäkiinnikkeet

	Malli	Kpl/ltk	Kpl/lava	Toimitus	Tuotenro	€/kpl ALV 0%
<b>VILPE® SÄÄDETTÄVÄ ERISTEKIINNIKE SEINÄÄN</b> <b>Käyttökohteet:</b> 100–300 mm:n eristeiden kiinnittämiseen puu- ja betoniseinille. Sopii myös sisäkattojen eristeiden kiinnitykseen. Aluslevy myydään erikseen. <b>Mitat:</b> 100, 140, 180, 220 tai 260 mm. Jokaista pituutta voidaan säätää 40 mm. <b>Sisältö:</b> Säädettävä eristekiinnike seinään.	100 mm	250**	24000	Varasto	222100	0,4860
	140 mm	250**	24000	Varasto	222140	0,5553
	180 mm	250**	18000	Varasto	222180	0,5787
	220 mm	250**	18000	Varasto	222220	0,6021
	260 mm	250**	18000	Varasto	222260	0,6255



## VILPE® SÄÄDETTÄVÄ ERISTEKIINNIKE SEINÄÄN ALUSLEVY

80 mm	250**	28000	Varasto	222008	0,1260
100 mm	250**	21000	Varasto	222010	0,1296



## Seinäkiinnikkeiden työkalut

	Malli	Pituus	Toimitus	Tuotenro	€/kpl ALV 0%
Verrattuna muihin tuotteisiin VILPE Säädettävä eristekiinnike seinään on erittäin nopea ja yksinkertainen asentaa, sillä siihen tarvitaan vain yksi työkalu.	200-MEISSELI T25 7MM	200	Varasto	910181	12,80
Asentamista varten porataan 5 mm:n betoniterällä 30 mm syvä reikä. Kiinnikkeessä oleva ruuvi on 6,3x95 mm ja kannan ristiura on Torx T25. Ruuvia pyöritetään kuusikulmaisella 7 mm:n meisselillä, jossa on T25-kärki.	300-MEISSELI T25 7MM	300	Varasto	910182	19,15

Kun ruuvi on poratun reiän pohjassa, vedetään meisseli irti ristiurasta. Kiinnikettä voidaan kiertää niin, että kanta tulee eristeeseen kiinni. Tämän jälkeen eriste-tilan kiinnityksen tiukkuutta voi vielä joustavasti säätää.



\*EUR-240

\*\*Myydään vain täysin laatikoin

Myös Espoon myymälässä



## Croco A ja Croco B

### VILPE® CROCO A KIINNIKE

**Käyttökohteet:** Irralleen asennettavien yksikerroskatteiden kiinnittämiseen, kun alustana on betoni. Pituus valitaan eristepaksuuden mukaan, ja sitä voi joustavasti säätää kaatoihin sopivaksi. Pituus valitaan eristepaksuuden ja ruuvin tai naulan pituuden mukaan. Laipan alapinnassa neljä tartuntapiikkiä, jotka lisäävät repimislujuutta.

Pituudet 150-700 ankkuroitavissa Croco Säädettävä -ruuvilla.

**Mitat:** Laippa Ø 50 mm. Eristepaksuudet valintataulukossa sivulla 40.

**Sisältö:** Croco.

Malli	Kpl/ltk	Kpl/lava	Toimitus	Tuotenumro	€/kpl ALV 0%
CROCO A-20	500	56000*	Tilaus	02020	0,1468
CROCO A-50	500	18000*	Tilaus	02050	0,1904
CROCO A-80	500	12000	Tilaus	02080	0,2140
CROCO A-100	500	18000*	Tilaus	02100	0,2400
CROCO A-120	500	14000*	Tilaus	02120	0,2580
CROCO A-150	500	14000*	Tilaus	02150	0,2696
CROCO A-170	500	10000*	Tilaus	02170	0,2900
CROCO A-200	500	10000*	Tilaus	02200	0,3748
CROCO A-230	250	7000*	Tilaus	02230	0,4288
CROCO A-250	250	5000*	Tilaus	02250	0,4640
CROCO A-300	250	5000*	Tilaus	022300	0,5920
CROCO A-350	250	5000*	Tilaus	022350	0,6600
CROCO A-400	250	3000*	Tilaus	022400	0,7312
CROCO A-450	250	3000*	Tilaus	022450	0,9640
CROCO A-500	250	3000*	Tilaus	022500	1,1920
CROCO A-550	125	3000*	Tilaus	022550	1,3680
CROCO A-600	125	3000*	Tilaus	022600	1,5400
CROCO A-650	125	3000*	Tilaus	022650	1,6800
CROCO A-700	125	3000*	Tilaus	022700	1,8720



### VILPE® CROCO B KIINNIKE

**Käyttökohteet:** Kovien eristelevyjien tai bitumikermikatteen ja eristeen kiinnittämiseen, kun alustana on betoni. Pituus valitaan eristepaksuuden mukaan, ja sitä voi joustavasti säätää kaatoihin sopivaksi. Pituus valitaan eristepaksuuden ja ruuvin tai naulan pituuden mukaan.

Pituudet 150-700 ankkuroitavissa Croco Säädettävä -ruuvilla.

**Mitat:** Laippa Ø 50 mm. Eristepaksuudet valintataulukossa sivulla 40.

**Sisältö:** Croco.

CROCO B-20	500	56000*	Varasto <sup>e</sup>	02520	0,1468
CROCO B-30	500	42000*	Varasto	02530	0,1644
CROCO B-50	500	42000*	Varasto <sup>e</sup>	02550	0,1904
CROCO B-80	500	28000*	Varasto <sup>e</sup>	02580	0,2140
CROCO B-100	500	18000*	Varasto <sup>e</sup>	02600	0,2400
CROCO B-110	500	14000*	Varasto	02610	0,2484
CROCO B-120	500	14000*	Varasto <sup>e</sup>	02620	0,2580
CROCO B-140	500	14000*	Varasto	02640	0,2640
CROCO B-150	500	14000*	Varasto <sup>e</sup>	02650	0,2696
CROCO B-170	500	10000*	Varasto <sup>e</sup>	02654	0,2900
CROCO B-200	500	10000*	Varasto <sup>e</sup>	02660	0,3748
CROCO B-230	250	7000*	Varasto <sup>e</sup>	02664	0,4288
CROCO B-250	250	7000*	Varasto <sup>e</sup>	02670	0,4640
CROCO B-260	250	5000*	Varasto	02674	0,5176
CROCO B-290	250	5000*	Varasto	02678	0,5280
CROCO B-300	250	5000*	Varasto <sup>e</sup>	02680	0,5392
CROCO B-350	250	5000*	Varasto <sup>e</sup>	02690	0,6000
CROCO B-400	250	3000*	Varasto <sup>e</sup>	02700	0,6640
CROCO B-450	250	3000*	Varasto <sup>e</sup>	02710	0,8720
CROCO B-500	250	3000*	Varasto <sup>e</sup>	02720	0,9880
CROCO B-550	125	3000*	Varasto <sup>e</sup>	02730	1,1440
CROCO B-600	125	3000*	Varasto <sup>e</sup>	02740	1,2840



## Croco A- ja Croco B -työkalut

Kaksipäinen asennusmeisseli Torx-kantaisille kattoruuveille ja Croco-kiinnikkeille. Meisselin pituus valitaan kiinnikkeen pituuden mukaan. Suosittelemme, että meisseli olisi vähintään 30 mm pidempi kuin kiinnike. 6 mm Torx-työkalut eivät sovellu käytettäväksi säädettävän Croco ruuvin kanssa.

**1** ei sovellu säädettävän Croco ruuvin kanssa

**2** poistuva pituus

Malli	Pituus	Toimitus	Tuotenumro	€/kpl ALV 0%
<b>1,2</b> 150-MEISSELI 2X TORX (6 mm)	150	Varasto <sup>e</sup>	910115	13,50
<b>1</b> 350-MEISSELI 2X TORX (6 mm)	350	Varasto <sup>e</sup>	910135	18,55
<b>1</b> 500-MEISSELI 2X TORX (6 mm)	500	Varasto <sup>e</sup>	910150	33,20
700-MEISSELI 2X TORX (7 mm)	700	Varasto <sup>e</sup>	910180	46,80

\*EUR-240

<sup>e</sup>Myös Espoon myymälässä

**VILPE®**

## Croco A- ja Croco B -työkalut, kermin leikkaus

	Malli	Pituus	Toimitus	Tuotenumero	€/kpl ALV 0%
Croco-kiinnikkeen betoninaulaa ja betoniruuvia varten porataan Ø 5 mm reikä porajatkoon kiinnitetyllä kierreporalla tai morsekartio tyyppisellä M-poralla. Pienillä rakennepakkuuksilla voidaan käyttää vakio SDS+ poria. Betoninaula tärytetään porattuun reikään porasaraan kiinnitetyllä tärysauvalla.	M-PORA 5/25		Varasto <sup>e</sup>	90296	19,60
	M-PORA 5/35		Varasto <sup>e</sup>	90293	20,25
	M-PORA 5/55		Varasto <sup>e</sup>	90294	22,45
	M-PORAN JATKOVARSI	750	Varasto <sup>e</sup>	90295	140,00
	5X150/210 SDS+PORA		Varasto <sup>e</sup>	9515206	15,45
	ARKO 2 KATTOHUOPALEIKKURI HUOPAKAISTALEIKKURI KERMIKATTEET			Varasto <sup>e</sup>	9515369 220004

## Croco -naulat ja -ruuvit

	Malli	Kpl/Itk	Pituus	Toimitus	Tuotenumero	€/kpl ALV 0%	
<b>VILPE® KLA-BETONINAULA</b>  <b>Käyttökohteet:</b> Croco B ja Croco A -kiinnikkeiden ankkuroimiseen betonialustaan. Naulan pituus valitaan eristepaksuuden ja kiinnikkeen pituuden mukaan siten, että asennussyvyys on vähintään 20 mm. Porakoko on Ø 5 mm. Betoninaulaa voidaan käyttää myös puu-, pelti- tms. tavaran kiinnittämiseen. <b>Mitat:</b> 35 - 155 mm	KLA-35 BETONINAULA	250	35 mm	Varasto <sup>e</sup>	67035	0,1664	
	KLA-45 BETONINAULA	250	45 mm	Varasto <sup>e</sup>	67045	0,2108	
	KLA-55 BETONINAULA	250	55 mm	Varasto <sup>e</sup>	67055	0,2508	
	KLA-65 BETONINAULA	250	65 mm	Varasto <sup>e</sup>	67065	0,2968	
	KLA-75 BETONINAULA	250	75 mm	Varasto <sup>e</sup>	67075	0,3448	
	KLA-85 BETONINAULA	250	85 mm	Varasto <sup>e</sup>	67085	0,4168	
	KLA-95 BETONINAULA	250	95 mm	Varasto <sup>e</sup>	67095	0,4888	
	KLA-105 BETONINAULA	250	105 mm	Varasto <sup>e</sup>	67105	0,5584	
	KLA-115 BETONINAULA	250	115 mm	Varasto <sup>e</sup>	67115	0,6304	
	KLA-125 BETONINAULA	250	125 mm	Varasto <sup>e</sup>	67125	0,7016	
	KLA-135 BETONINAULA	250	135 mm	Varasto <sup>e</sup>	67135	0,7776	
	KLA-145 BETONINAULA	250	145 mm	Varasto <sup>e</sup>	67145	0,8520	
	KLA-155 BETONINAULA	250	155 mm	Varasto <sup>e</sup>	67155	0,9320	
	<b>VILPE® KLA-KATTORUUVI TX</b>  <b>Käyttökohteet:</b> Croco B ja Croco A -kiinnikkeet kiinnitetään kattoruuveilla pelti- tai puualustaan. No-1 ruuvi porautuu enintään 1,25 mm paksuun ohutlevyyn. No-3 ruuvia käytetään suurempiin materiaaliipaksuuksiin. Ruuvien pituus valitaan eristepaksuuden ja kiinnikkeen pituuden mukaan siten, että ruuvi lävistää pellin vähintään 15 mm. <b>Mitat:</b> 40 - 150 mm	KLA-40 NO-1 PO-KATTORUUVI TORX	500	40 mm	Varasto <sup>e</sup>	425040	0,0864
KLA-50 NO-1 PO-KATTORUUVI TORX		500	50 mm	Varasto <sup>e</sup>	425050	0,0944	
KLA-70 NO-1 PO-KATTORUUVI TORX		250	70 mm	Varasto <sup>e</sup>	425070	0,1212	
KLA-90 NO-1 PO-KATTORUUVI TORX		250	90 mm	Varasto <sup>e</sup>	425090	0,1940	
KLA-110 NO-1 PO-KATTORUUVI TORX		250	110 mm	Varasto <sup>e</sup>	425110	0,2852	
KLA-130 NO-1 PO-KATTORUUVI TORX		250	130 mm	Varasto <sup>e</sup>	425130	0,4328	
KLA-150 NO-1 PO-KATTORUUVI TORX		250	150 mm	Varasto <sup>e</sup>	425150	0,6088	
KLA-50 NO-3 PO-KATTORUUVI TORX		500	50 mm	Varasto <sup>e</sup>	427050	0,1084	
KLA-70 NO-3 PO-KATTORUUVI TORX		250	70 mm	Varasto <sup>e</sup>	427070	0,1400	
KLA-90 NO-3 PO-KATTORUUVI TORX		250	90 mm	Varasto <sup>e</sup>	427090	0,2180	
KLA-110 NO-3 PO-KATTORUUVI TORX		250	110 mm	Varasto <sup>e</sup>	427110	0,3124	
KLA-130 NO-3 PO-KATTORUUVI TORX		250	130 mm	Varasto <sup>e</sup>	427130	0,4600	
KLA-150 NO-3 PO-KATTORUUVI TORX		250	150 mm	Varasto <sup>e</sup>	427150	0,6352	
<b>VILPE® BETONIRUUVI TX</b>  <b>Käyttökohteet:</b> Croco B ja Croco A -kiinnikkeiden ankkuroimiseen betonialustaan. Ruuvien pituus valitaan eristepaksuuden ja kiinnikkeen pituuden mukaan siten, että asennussyvyys on vähintään 20 mm. Porakoko on Ø 5 mm. Betoniruuvia voidaan käyttää myös puu-, pelti- tms. tavaran kiinnittämiseen. <b>Mitat:</b> 35 - 130 mm		BETONIRUUVI 6.3 x 35 TX 25	250	35 mm	Varasto <sup>e</sup>	672035	0,1224
	BETONIRUUVI 6.3 x 50 TX 25	250	50 mm	Varasto <sup>e</sup>	672050	0,1604	
	BETONIRUUVI 6.3 x 60 TX 25	250	60 mm	Varasto <sup>e</sup>	672060	0,1872	
	BETONIRUUVI 6.3 x 70 TX 25	250	70 mm	Varasto <sup>e</sup>	672070	0,2144	
	BETONIRUUVI 6.3 x 80 TX 25	250	80 mm	Varasto <sup>e</sup>	672080	0,2432	
	BETONIRUUVI 6.3 x 90 TX 25	250	90 mm	Varasto <sup>e</sup>	672090	0,2836	
	BETONIRUUVI 6.3 x 100 TX 25	250	100 mm	Varasto <sup>e</sup>	672100	0,3260	
	BETONIRUUVI 6.3 x 110 TX 25	250	110 mm	Varasto <sup>e</sup>	672110	0,3740	
	BETONIRUUVI 6.3 x 120 TX 25	250	120 mm	Varasto <sup>e</sup>	672120	0,4168	
	BETONIRUUVI 6.3 x 130 TX 25	250	130 mm	Varasto <sup>e</sup>	672130	0,5504	
<b>VILPE® CROCO SÄÄDETTÄVÄ RUUVI</b>  <b>Käyttökohteet:</b> Croco A ja B 150-700 -kiinnikkeen ankkuroimiseen betonialustalle. Ruuvien kanta on Torx 25 (TX25). <b>Mitat:</b> Holkki: 125/80 mm Kuusiokolo 7 mm. Ruuvi: 6.3 x 150/95 mm TX25. <b>Sisältö:</b> Holkki, ruuvi.		150 mm	250	21000	Varasto <sup>e</sup>	02703	0,9680
		95 mm	250	27000	Varasto <sup>e</sup>	02704	0,5384

\*EUR-240

<sup>e</sup>Myös Espoon myymälässä



## VILPE®-maksimikattokaltevuudet, P-sarjan läpiviennit

Läpivienti	Putki XL Läpivienti	Ø 110 mm	Ø 125 mm	Ø 160 mm	Ø 160 mm XL	Ø 200 mm XL	Ø 250 mm XL
Tiili 2K / Tiili	XL Tiili	40° / 48°	37° / 48°	32° / 37°	47°	45°	43°
Unitile 2K / Unitile	-	48° / 57°	46° / 57°	43° / 52°	-	-	-
Vittinge 1-aalto	-	45°	40°	30°	-	-	-
Vittinge 2-aalto	-	55°	50°	35°	-	-	-
Muotokate 2K / Muotokate	XL Universal MK1	43° / 50°	40° / 45°	36° / 40°	47°	47°	47°
Pelti	XL Universal	45°	40°	27°	47°	47°	47°
Classic	XL Classic	55°	55°	48°	47°	47°	47°
Classic Vino 2K / Classic Vino <sup>1)</sup>	-	48° / 57°	46° / 57°	43° / 52°	-	-	-
Classic Loiva	-	27°	27°	27°	-	-	-
Nera	-	57°	57°	50°	-	-	-
Aalto 2K	-	44°	40°	36°	-	-	-
Evo 2K	-	39°	38°	30°	-	-	-
HS Huopa/Slate	-	59°	57°	52°	-	-	-
Huopa	XL Huopa	50°	50°	45°	47°	48°	45°
Korkea Huopa	XL Korkea Huopa	*	*	*	*	*	*
Decra	-	45°	45°	45°	-	-	-
Vartti	-	45°	45°	45°	-	-	-

P-sarjan läpivientien yhteydessä minimikattokaltevuus on 1:5 (11,5°), ellei toisin mainita.

Maksimikaltevuuksilla tarkistetaan, etteivät katon rakenteet estä asentamista.

\* Huopa Korkea -läpivientiä suositellaan käytettävän katoilla, joiden kaltevuus on vähemmän kuin 1:5 (11,5°). Jyrkemmille katoille sopii paremmin HS Huopa/Slate -läpivienti.

<sup>1)</sup> Classic Vino 2K on asennettavissa alle 11,5° kattokaltevuuksille erillistä asennusohjetta käyttäen.

Huom! Taulukon kattokaltevuudet ovat ohjeellisia arvoja. Katteen profiilin korkeus tai aluskatteen tiivisteiden asennuskohta vaikuttavat lukemiin ääritilanteissa.

## VILPE®-vakiovärit

viitevärit	
	musta RR 33, RAL 9005
	ruskea RR 32, RAL 8019
	vihreä RR 11, RAL 6020
	harmaa RR 23, RAL 7015
	punainen RR 29, RAL 3009
	tiilenpunainen RR 750, RAL 8004
	vaaleanharmaa RR 21, RAL 7040
	antrasiitti RR2H3, RAL 7016

## Ross-tuuletuspaalut ja Monitoimi-ulkosäleiköt

viitevärit	
	vaaleanharmaa RR 21, RAL 7038
	musta RR 33, RAL 9005
	harmaa RR 23, RAL 7015
	punainen RR 29, RAL 3009
	maalarinvalkoinen RAL 9016
	beige RR30, RAL 1001

Painoteknisistä syistä johtuen Hinnaston tuotteiden kuvat ja värit voivat poiketa todellisuudesta.

## C-sarjan mittakuvat

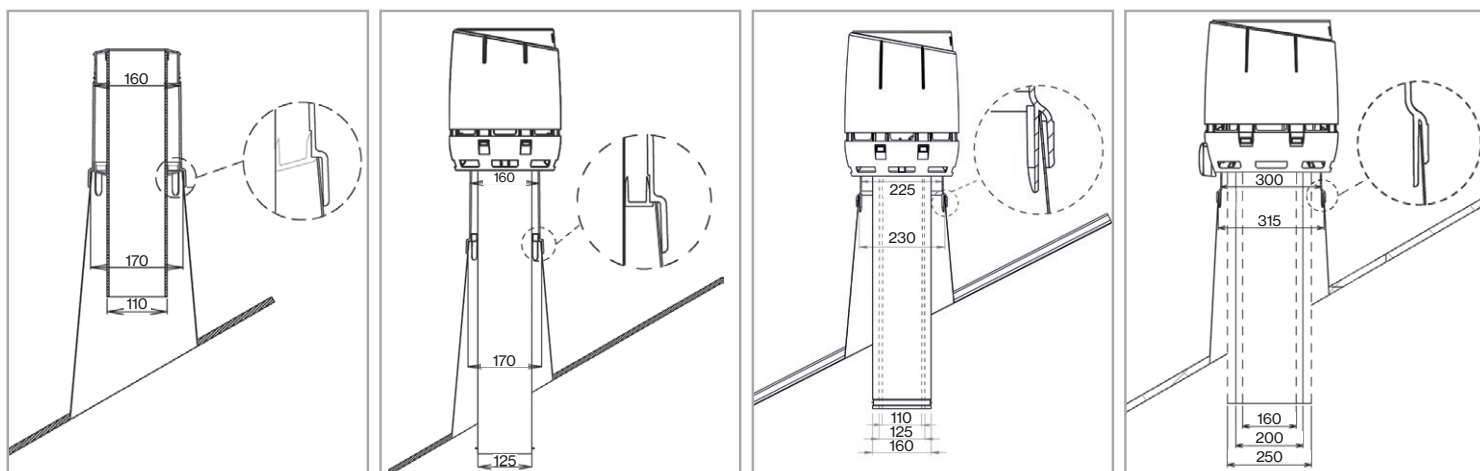

## Huippuimureiden pikavalinta asunnon ilmanvaihtoon

Suomen rakentamismääräyskokoelman rakennusten sisäilmastoon ja ilmanvaihtoon viittaavan D2-ohjeen mukaan asuntojen ilmanvaihto tulee mitoittaa siten, että huoneilma vaihtuu täysin vähintään joka toinen tunti. Ilmanvaihtokerroin on silloin vähintään 0,5 x 1h. Huippuimurin avulla poistettava ilma korvataan venttiilien kautta tulevalla puhtaalla ilmalla eri huoneissa.

Nyrkkisääntönä pidetään, että 120 – 150 m<sup>2</sup> talossa on putkistossa n. 100 pascalin painehäviö. Nopea ja tarkka tapa laskea painehäviö on kertoa juoksumetrit viidellä pascalilla (metreihin lasketaan mukaan myös putkiston päätelaitteet, kulmat jne.).

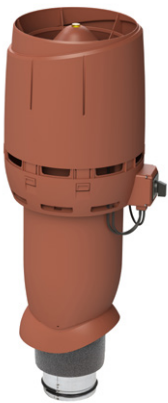

ECo-huippuimurit:

m<sup>2</sup> maksimi koko

Huippuimuri	Kanava	50 Pa	100 Pa	150 Pa
ECo125 FLOW	125 mm	360 m <sup>2</sup>	340 m <sup>2</sup>	310 m <sup>2</sup>
ECo160 FLOW	160 mm	490 m <sup>2</sup>	440 m <sup>2</sup>	390 m <sup>2</sup>
ECo200 FLOW	200 mm	660 m <sup>2</sup>	630 m <sup>2</sup>	600 m <sup>2</sup>

E-huippuimurit:

Huippuimuri	Kanava	50 Pa	100 Pa	150 Pa
E190	125 mm	270 m <sup>2</sup>	230 m <sup>2</sup>	180 m <sup>2</sup>
E220	160 mm	410 m <sup>2</sup>	360 m <sup>2</sup>	300 m <sup>2</sup>

D2-ohjeen mukainen ilmanvaihto toteutuu huippuimurin toimiessa 70 %:n teholla.

Putkiston painehäviö (Pa) on riippuvainen eri tekijöistä, kuten putken pituudesta ja halkaisijasta, kulmien määrästä ja laadusta sekä ilman liikkumisen nopeudesta.



## Huippuimurin valinta liesikupua varten

Suomen rakentamismääräyskokoelman rakennusten sisäilmastoon ja ilmanvaihtoon viittaavan D2-määräyksen mukaan liesikuvun ohjearvo on 25 dm<sup>3</sup>/s (25 litraa sekunnissa). D2/C1-määräyksen mukaan keittiön äänitaso saa olla 33 dB eikä se saa tehostettunakaan ylittää 38 dB.

Liesikuvun (ja kanaviston) painehäviön laskemiseen saadaan tarkat tiedot liesikuvun valmistajalta.

Tavallinen nyrkkisääntö on, että liesikuvun painehäviö on n. 30 Pa ja lisäksi kanaviston painehäviö on 5 Pa/jm.

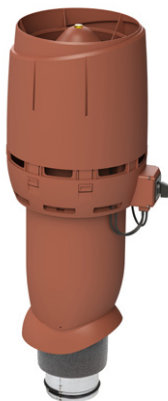

ECo-huippuimurit liesikuvuille:

Huippuimuri	Kanava	50 Pa	100 Pa
ECo125 FLOW	125 mm	170 l/s	155 l/s
ECo160 FLOW	160 mm	245 l/s	220 l/s
ECo200 FLOW	200 mm	365 l/s	348 l/s

Huippuimurit saneerauskohteille liesikuvun ollessa vanhaa tekniikkaa:

Huippuimuri	Kanava	50 Pa	100 Pa
E190	125 mm	138 l/s	116 l/s
E220	160 mm	212 l/s	180 l/s

Taulukko perustuu laskemaan, jossa imurin käyttöaste on 100%. Jos tarve on annettu m<sup>3</sup>/h, laskutapa esim. ECo125-huippuimurille painehäviön ollessa 100 Pa on: 170 l/s x 3,6 = 612 m<sup>3</sup>/h.

Taulukot ovat suuntaa-antavia.



# Huippuimureiden tekniset tiedot

## E190, E220

Ohjaus: tyristorisäädin, porrasmuuntaja tai AC-ohjauksella oleva liesikupu.

**Verkkovirta**  
230V 50Hz, AC

L ruskea  
N sininen  
PE vihreä/  
keltainen



## ECo110

Ohjaus: sisäinen potentiometri.  
Esisäädetty (3V) tehtaalla.

**Verkkovirta**  
230V 50Hz, AC

L ruskea  
N sininen  
PE vihreä/  
keltainen



## ECo110 FLOW, ECo125 FLOW, ECo160 FLOW, ECo200 FLOW

Ohjaus: 0 - 10 V moottorisäädin, ECo Ideal tai liesikupu.

Imurissa huoltokytkin.

**Verkkovirta**  
230V 50Hz, AC

L ruskea  
N sininen  
PE vihreä/  
keltainen

**Ohjauksikaapeli**

Ulostulo  
+10 V max. 11mA punainen  
Lin/PWM ohjaustulo  
0-10 VDC / PWM keltainen  
GND sininen  
Tach ulostulo (1 pulssi / kierros)  
Laskuri/ohjain/hälytysmittari valkoinen



VILPE malli	Teho	Virta	Jännite	Kondensaattori	Pyörimisnopeus
ECo110 FLOW	83 W	0.75 A	230 V, 50 HZ	-	3200 rpm
ECo125 FLOW (E5)	83 W	0.75 A	230 V, 50 HZ	-	3200 rpm
ECo125 FLOW (E6)	81 W	0.65 A	230 V, 50 HZ	-	3150 rpm
ECo125 FLOW (BB)	87 W	0.70 A	230 V, 50 HZ	-	3300 rpm
ECo125 FLOW (ZH)	90 W	0.90 A	230 V, 50 HZ	-	3240 rpm
ECo160 FLOW	85 W	0.70 A	230 V, 50 HZ	-	2580 rpm
ECo200 FLOW	170 W	1.40 A	230 V, 50 HZ	-	2510 rpm
E190 (EB)	52 W	0.23 A	230 V, 50 HZ	1.5 µF	2350 rpm
E190 (EF)	64 W	0.23 A	230 V, 50 HZ	1.5 µF	2510 rpm
E220	88 W	0.39 A	230 V, 50 HZ	2 µF	2100 rpm

## VILPE® FLOW -huippuimurit

Ilman tiheys on 1,20 kg/m<sup>3</sup>

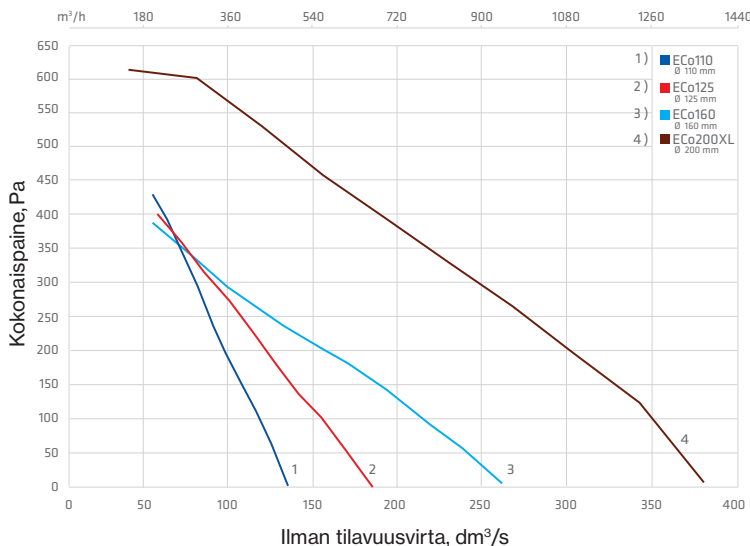

## VILPE®-huippuimurit

Ilman tiheys on 1,20 kg/m<sup>3</sup>

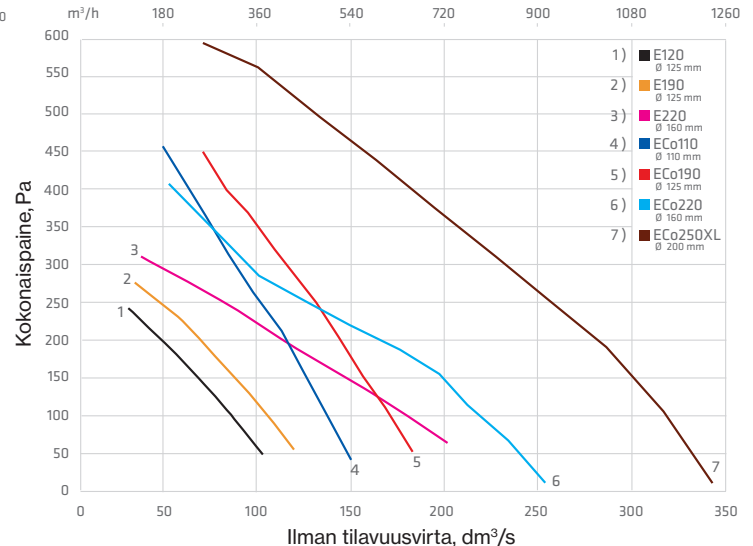

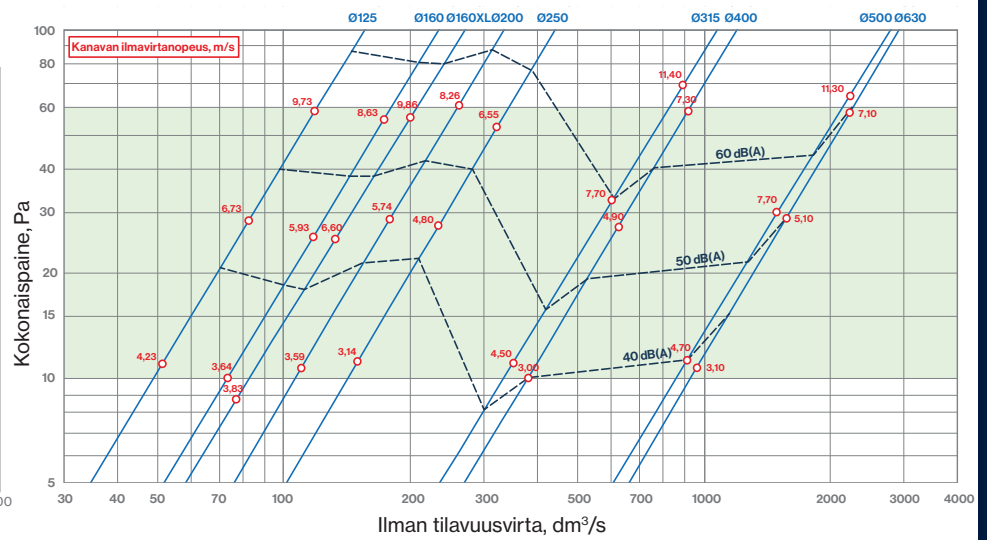
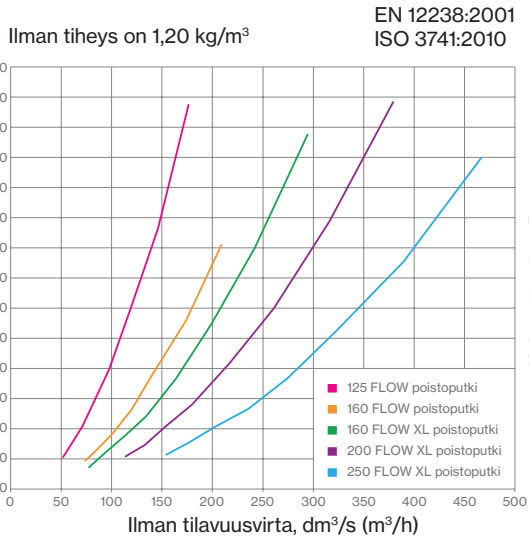

## Intake-tuloputkien virtausarvot

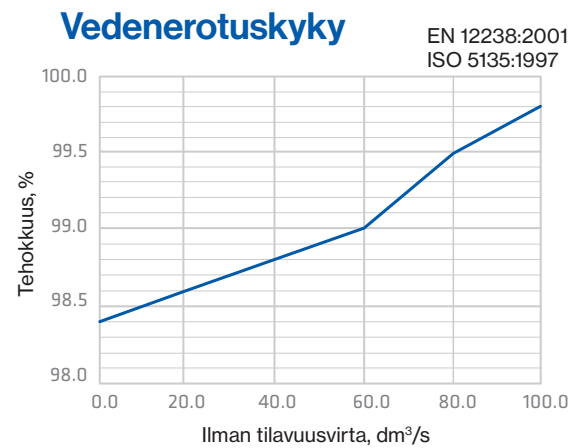
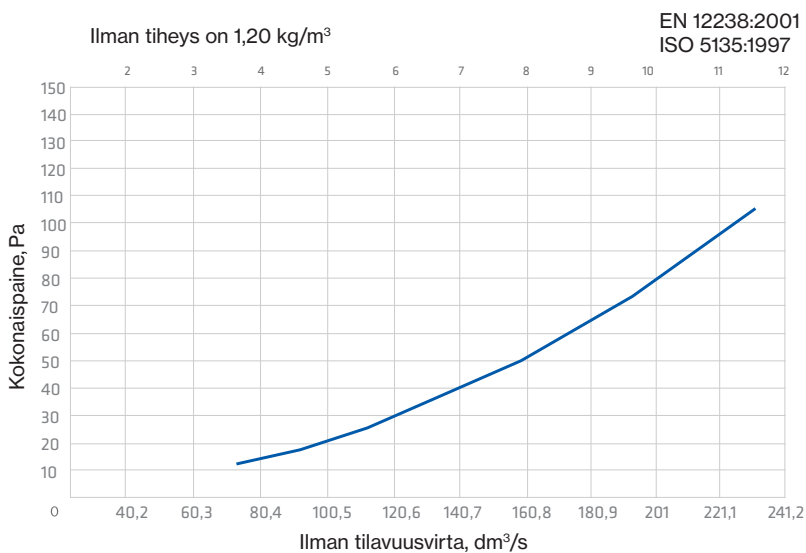

## IO-seinäelementtien tekniset tiedot

### Ilmanvaihto

Esimerkki asunnosta, jossa ilmanvaihtoon käytetään VILPE® IO -seinäelementtiä.

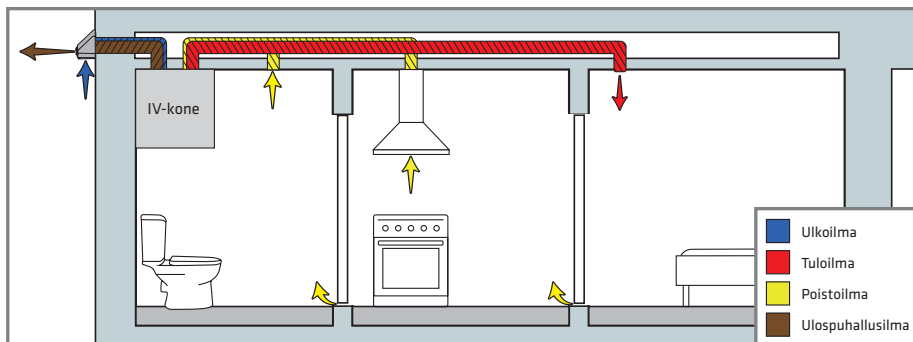

### Supistusosan käyttö

Ulospuhallusvirta, jolla saavutetaan ulospuhallusnopeus 5 m/s.

VILPE® -tuote	Ulospuhallusvirta, l/s (m <sup>3</sup> /h)	Supistusosa tarvitaan	Supistusosa ei tarvita
IO 125	18-27 (65-97)	>27 (>97)	
IO 160	30-44 (108-158)	>44 (>158)	
IO 200	48-70 (173-251)	>70 (>251)	
IO 250	72-106 (261-381)	>106 (>381)	

## Suoritusarvot ja virtaustekniset ominaisuudet

EN 12238:2001  
ISO 5135:1997

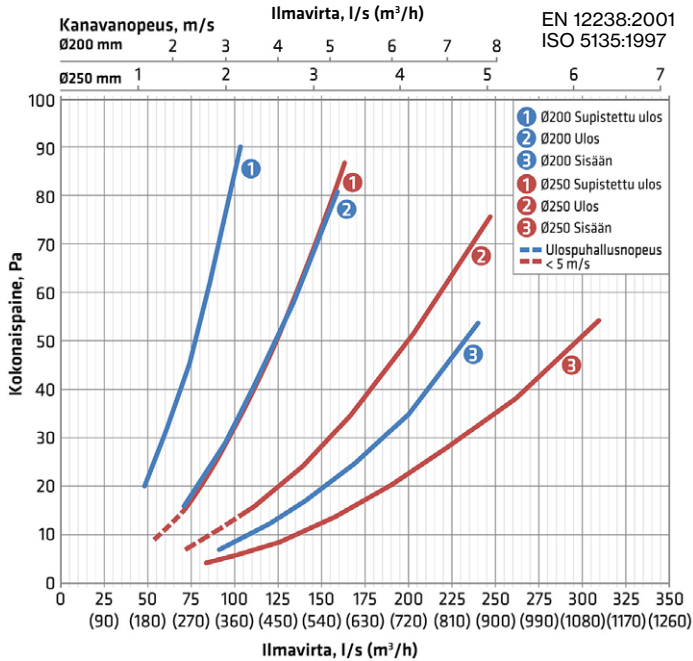
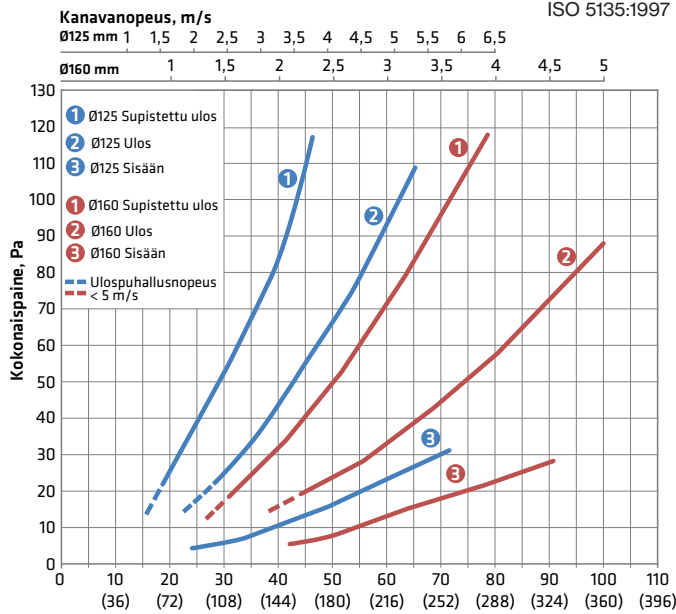

## Sadeveden erotus

Sadeveden erotusarvot poistoilmalle. Ilmanottokanavaan ei tullut mitattavia määriä vettä.

EN 13030:2001  
13 m/s tuuli, 75 mm/h sade

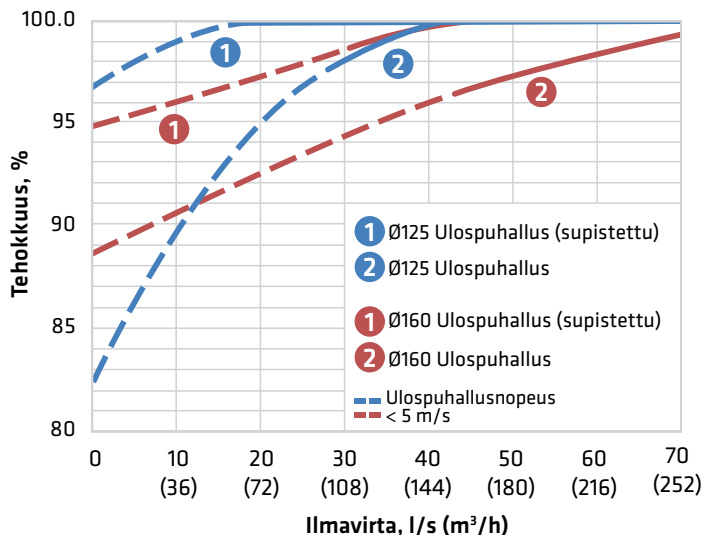

## Ääniominaisuudet

EN 12238:2001  
ISO 5135:1997

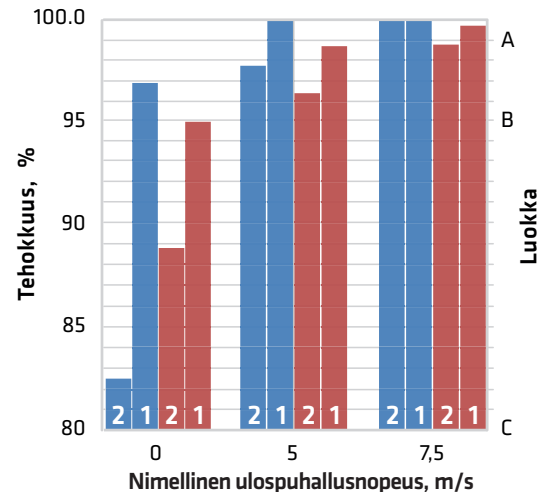
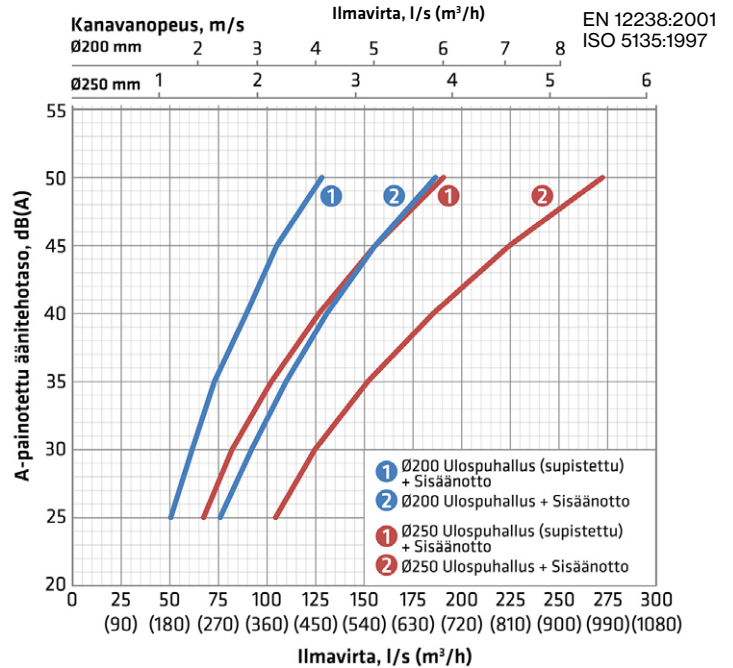
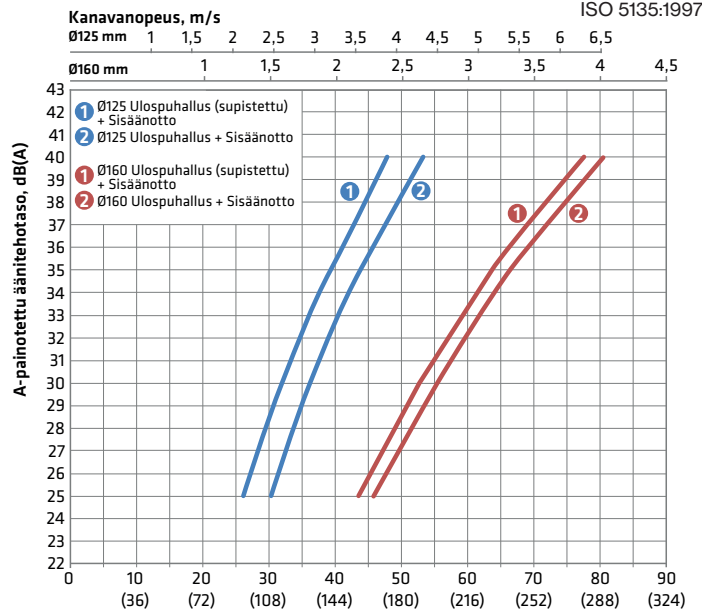



# Monitoimi-säleikköjen ja Ross-tuuletuspaalujen ilmavirtaustaulukot

## VILPE® Monitoimi-ulkosäleikkö - Ilmavirtaus koneellisessa ilmanvaihdossa ulkoa sisäänpäin

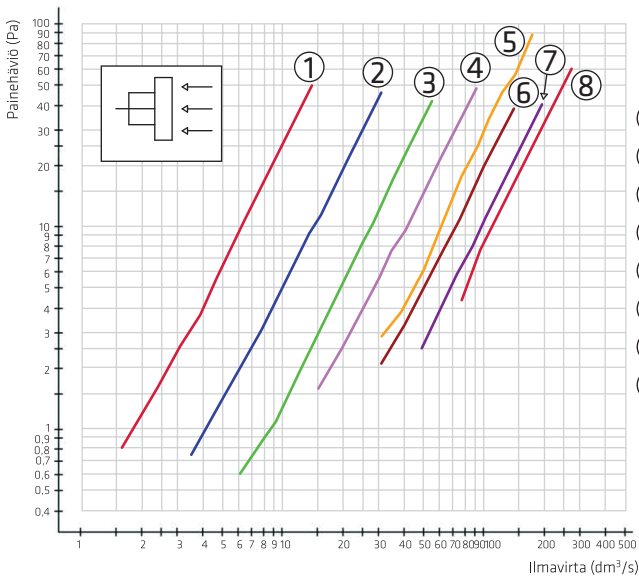

- ① Ø 60
- ② Ø 100
- ③ Ø 125
- ④ Ø 160
- ⑤ Ø 200 II
- ⑥ Ø 200 I
- ⑦ Ø 250
- ⑧ Ø 315

Monitoimi-ulkosäleikkö	Putkiyhde
150 x 150 mm	Ø 60 Ø 100
240 x 240 mm	Ø 125 Ø 160 Ø 200 II
375 x 375 mm	Ø 200 I Ø 250 Ø 315

Koneellisessa ilmanvaihdossa ilman virtaussuunta ulkoa sisäänpäin, ilman hyönteisverkkoa.

## VILPE® Monitoimi-ulkosäleikkö - Ilmavirtaus koneellisessa ilmanvaihdossa sisältä ulospäin

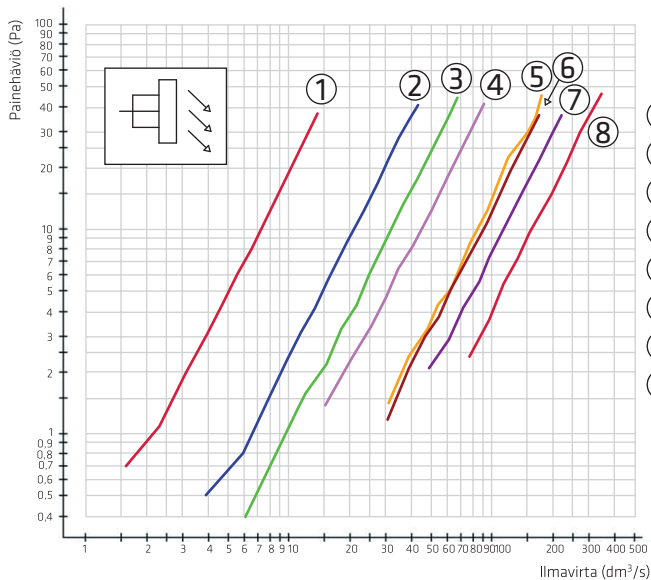

- ① Ø 60
- ② Ø 100
- ③ Ø 125
- ④ Ø 160
- ⑤ Ø 200 II
- ⑥ Ø 200 I
- ⑦ Ø 250
- ⑧ Ø 315

Monitoimi-ulkosäleikkö	Putkiyhde
150 x 150 mm	Ø 60 Ø 100
240 x 240 mm	Ø 125 Ø 160 Ø 200 II
375 x 375 mm	Ø 200 I Ø 250 Ø 315

Koneellisessa ilmanvaihdossa ilman virtaussuunta sisältä ulospäin, ilman hyönteisverkkoa. Säleikössä poistoilma ohjautuu viistosti alaspäin.

## VILPE® Ross -ilmavirtaustaulukko

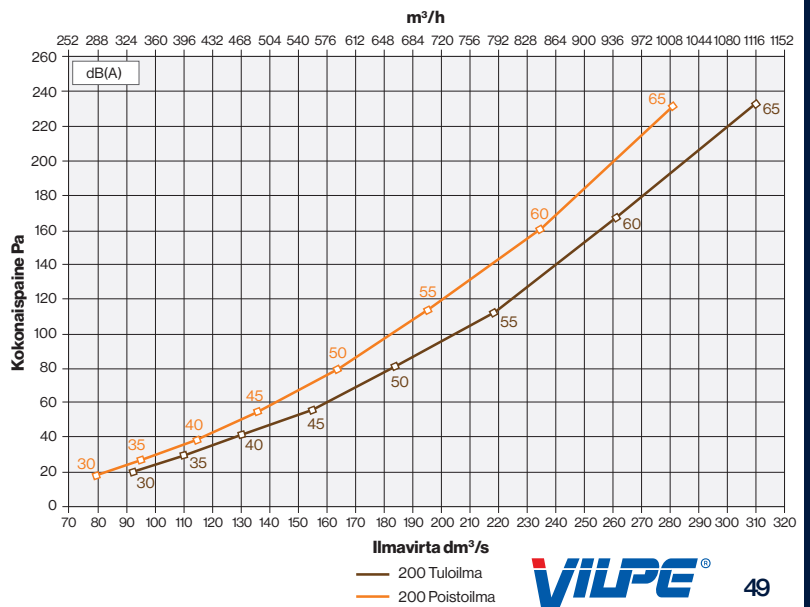
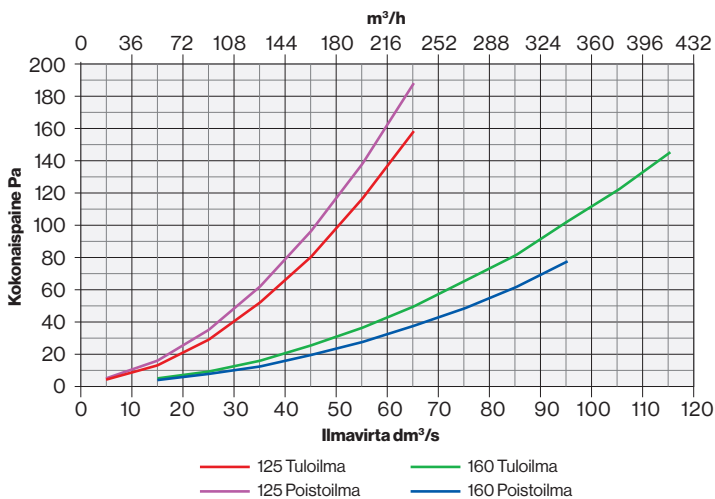

## 1. Soveltamisala

Nämä ehdot sisältävät VILPE Oy:n ("Myyjä") yleiset myyntiehdot. Yleisiä myyntiehtoja sovelletaan Myyjän ja ostajan ("Ostaja") väliseen tavaroiden kauppaan niiltä osin, kun Myyjän ja Ostajan välillä ei ole erikseen jostakin näiden yleisten myyntiehtojen sääntelämästä seikasta toisin sovittu. Näitä ehtoja ei sovelleta agenttikauppaan.

## 2. Sopimuksen syntyminen

Myyjän tarjous on voimassa tarjouksessa mainitun ajan. Mikäli voimassaoloaikaa ei ole tarjouksessa mainittu, tarjous on voimassa 30 päivää sen päiväyksestä tai toissijaisesti, jos päiväys puuttuu, tarjouksen toimittamisesta Ostajalle. Tarjouspohjaisessa kaupassa sopimus syntyy, kun Ostaja on ilmoittanut Myyjälle hyväksyvänsä tarjouksen sellaisenaan. Muussa tapauksessa sopimus syntyy, kun Myyjä on vahvistanut Ostajan tilauksen kirjallisella tilausvahvistuksella tai toimittanut tavaran Ostajalle tämän tilauksen perusteella.

## 3. Toimitus ja tavaran vastaanottaminen

### 3.1. Toimitusaika

Ellei Myyjän ja Ostajan välillä ole erikseen sovittu toimitusajasta, tavaroiden toimitusaika luetaan alkavaksi siitä alla mainitusta ajankohdasta, joka on kulloissakin tapauksessa myöhäisin:  
a) sopimuksen syntymispäivä  
b) viranomaisen lupaa edellyttävissä kaupoissa päivä, jolloin lupailmoitus saapuu Myyjälle  
c) päivä, jolloin Myyjä on vastaanottanut sovitun vakuuden tai ennakkomaksun  
d) päivä, jolloin Ostaja on toimittanut Myyjälle kaikki tavaroiden toimittamista varten tarvittavat tiedot

### 3.2. Toimitusehto ja lisäveloitukset

Toimitusehto on EXW Mustasaari tai Espoo Incoterms 2020 (noudettuna). Kuormalavaveloitus 15,00 €/kpl Käsitelymaksu 3,50 €/toimitus Vajapaakkauslisä 6,00 €/nimike

### 3.3. Tavarantoimitus ja tarkastaminen

Ostaja on velvollinen tarkastamaan tavaran määrän ja laadun vastaanoton yhteydessä sekä merkitsemään mahdolliset poikkeamat ja kuittauksen rahtikirjaan. Vahingosta, virheestä tai puutteesta on välittömästi ilmoitettava Myyjälle.

## 4. Myyjän vastuu ja vastuunrajoitukset

Myyjälle tavaralle on voimassa Myyjän takuuehtojen mukainen takuu. Myyjä vastaa tavaran laadusta ja muista ominaisuuksista vain sen ja Ostajan välisessä sopimuksessa määritettyjen ja muiden Myyjän antamien tietojen mukaisesti. Ostajan on tutustuttava huolellisesti Myyjän kaikkiin tuotteita koskeviin määrittelyihin, ohjeisiin ja kuvauksiin sekä toimittava niiden edellyttämien rajoitusten. Myyjän tuotteita on ehdottomasti käytettävä vain tavalla ja kohteissa, joihin ne on Myyjän antamien tietojen mukaan tai muutoin tavallisesti tarkoitettu.

Ostaja on velvollinen selvittämään tuotteen soveltuvuuden Ostajan käyttöön ja käyttötarkoitukseen. Tuotteen käytössä on noudatettava Myyjän mahdollisesti erikseen antamia ohjeita ja yleistä varovaisuutta. Ostajan on annettava jälleenmyynnin tai edelleenluovutuksen yhteydessä tuotetta koskevat tiedossaan olevat seikat tiedoksi uudelle omistajalle.

Kaikki tuotevastuuseen ja tuoteturvallisuuteen liittyvät asiat (mukaan lukien rajoituksetta epäilyt) on viivytyksettä saatettava Myyjän tietoon kirjallisella ilmoituksella. Tuotevastuuta tai tuoteturvallisuutta koskeva kanne on nostettava kolmen vuoden sisällä siitä, kun Ostaja on tullut tietoiseksi tai Ostajan olisi tullut tulla tietoiseksi mahdollisesta vahingosta tai Myyjän mahdollisesta korvausvelvollisuudesta.

Ostaja vastaa Myyjälle antamiensa tavaran käyttötarkoitukseen tai muuhun vastaavaan seikkaan liittyvien tietojen oikeellisuudesta.

Myyjä ei vastaa välillisistä vahingoista, eikä siten ole velvollinen korvaamaan esimerkiksi viivästyksestä tai tavaran/toimituksen virheellisyydestä Ostajalle tai kolmannelle aiheutuneita välillisiä vahinkoja.

Myyjän ja Ostajan väliseen sopimukseen liittyvä Myyjän vastuu ja vahingonkorvausvelvollisuus on kaikissa tapauksissa rajattu a) sen Myyjän myymän tavaran arvoon, jota Ostajan vaatimus koskee, tai b) 2500 euroon riippuen siitä kumpi on pienempi. Myyjä ei vastaa vahingoista, jotka ovat seurausta Ostajan sopimusrikkomuksesta tai siitä, että Ostaja on laiminlyönyt näiden yleisten myyntiehtojen mukaisen velvollisuutensa, kuten velvollisuutensa tarkastaa toimitettu tavara tai reklamoida määräajassa.

## 5. Hinta, vakuus ja maksuehdot

### 5.1. Kauppahinta

Kauppahinta on Myyjän ja Ostajan välillä sovittu hinta. Jos hintaa ei ole sovittu, kauppahinta on Myyjän hinnaston mukainen tai muutoin Myyjän veloittama käypä hinta.

### 5.2. Maksu

Maksuehto on 14 pv netto. Varastotoimitusten osalta maksuajan kuluminen alkaa laskutuspäivästä ja tehdastoimituksissa toimituspäivästä lukien. Laskua koskevat huomautukset tulee tehdä kahdeksan (8) vuorokauden kuluessa laskun päiväyksestä.

### 5.3. Kauppahinnan tarkistaminen

Mikäli valuuttakurssit, jotka välittömästi vaikuttavat tuontihintoihin, arvonlisävero, raaka-aineiden hinnat tai muut Myyjän ostokulut, tuontimaksut tai muut maksut, verot tai veronluonteiset maksut muuttavat Myyjästä riippumattomista syistä ennen toimituksen mukaista toimituspäivää ja mikäli tässä kohdassa tarkoitettut kustannukset nousevat yli 10 prosenttia, neuvottelevat Myyjä ja Ostaja kauppahinnasta uudelleen.

### 5.4. Viivästyskorko ja perintäkulut

Maksun viivästyessä vuosittainen viivästyskorko on 10 %. Myyjällä on oikeus periä lisäksi kohtuulliset perintäkulut.

## 5.5. Vakuudet

Ostajan tulee asettaa mahdollinen vakuus ennen tavaran toimittamisen aloittamista. Mikäli Myyjällä on painavia syitä olettaa, että kauppahinta tai sen osa jäisi suorittamatta, on Myyjä oikeutettu vaatimaan vakuuden asettamista kauppahinnan maksamisesta myös toimituksen aloittamisen jälkeen. Myyjällä on oikeus pidättäytyä toimituksista, kunnes erääntyneet maksut on suoritettu tai hyväksyttävä vakuus on asetettu. Myyjä on oikeutettu tähän myös silloin, kun erääntynyt kauppahinnan osa on jäänyt maksamatta. Ostajalla ei tällöin ole oikeutta korvaukseen toimituksen viivästyisestä.

## 6. Reklamaatio ja virheen korjaaminen

Ostajan tulee ilmoittaa toimituksen tai tavaran virheestä Myyjälle seitsemän (7) arkipäivän kuluessa siitä, kun virhe havaittiin tai se olisi pitänyt havaita. Myyjällä on oikeus valintansa mukaan ensisijaisesti joko korjata virhe tai toimittaa uusi tavara. Ostajalla ei ole oikeutta vaatia uutta toimitusta, jos olosuhteissa on tapahtunut sellainen muutos, joka olennaisesti muuttaa alun perin sovittujen Myyjän ja Ostajan suoritusvelvollisuuksien suhdetta, ja toimituksen uusiminen olisi Myyjän näkökulmasta sen vuoksi kohtuutonta.

### 6.1. Tavarantoimitus

Mahdollisista palautuksista on aina sovittava etukäteen Myyjän kanssa. Palautettujen tuotteiden tulee olla virheettömiä ja alkuperäispakkauksissaan. Laskutettu summa hyvitetään kokonaisuudessaan, jos kyse on takuuehtojen mukaisesta palautuksesta. Muusta syystä johtuvasta ja Myyjän hyväksymästä palautuksesta hyvitetään enintään 70 % laskutetusta hinnasta.

## 7. Sopimuksen purkaminen

### 7.1. Ostajan oikeus purkuun

Mikäli Myyjän toimitus poikkeaa olennaisesti sovitusta eikä puutetta Ostajan kirjallisen huomautuksen johdosta kohtuullisessa ajassa korjata tai uutta sopimuksen mukaista tavaraa toimiteta, on Ostajalla oikeus purkaa sopimus. Ostajalla on oikeus purkaa sopimus myös, jos Myyjästä johtuvasta syystä toimitus viivästyy olennaisesti ja viivästyksestä aiheutuu Ostajalle kohtuutonta haittaa. Jos kaupan kohteena oleva tavara on valmistettu, hankittu tai pakattu erityisesti Ostajaa varten eikä Myyjä voi ilman taloudellista menetystä käyttää tavaraa hyväkseen muulla tavoin, on Ostajalla oikeus purkaa sopimus Myyjän viivästyksen vuoksi vain, jos kaupan tarkoitus jää hänen osaltaan viivästyksen vuoksi olennaisesti saavuttamatta.

### 7.2. Myyjän oikeus purkuun

Mikäli kauppahintaa ei makseta eräpäivään mennessä, on Myyjällä oikeus purkaa sopimus tai se osa kauppaa, jota koskevaa tavaraa ei ole vielä toimitettu. Myyjällä on oikeus purkaa sopimus myös silloin, kun Ostajan ilmoituksen perusteella tai muuten on ilmeistä, että Ostajan suoritus tulee viivästyään olennaisesti. Myyjä voi lisäksi purkaa sopimuksen, jos Ostaja ei myötävaikuta kauppaan sovitulla tai muutoin kohtuuden edellyttämällä tavalla.

## 8. Ylivoimainen este

Myyjä ei ole velvollinen täyttämään sopimusta, jos luonnoneste, tulipalo, lakko, työsilku, sota, liikekannallepano, vienti- tai tuontikielto, liikennehäiriö, pandemia tai muu sellainen este, jota Myyjä ei voi kohtuudella voittaa, estää tavaran tai sen osan toimittamisen tai sopimuksen täyttäminen edellyttäisi Myyjän uhrauksia, jotka ovat kohtuuttomia verrattuna Ostajalle siitä koituvaan etuun. Myyjä voi pidättäytyä toimituksen mukaisesta suorituksesta ylivoimaisen esteen keston ajaksi. Tällöin Myyjä ilmoittaa Ostajalle ylivoimaisen esteen alkamisesta ja sen päättymisestä sekä ajankohdasta, jolloin Myyjä jatkaa toimituksen mukaista suoritusta.

Myyjällä on oikeus myös purkaa sopimus, mikäli toimituksen mukainen suoritus käy kokonaan mahdottomaksi tai on selvää, että ylivoimainen este kestää yli kuusi (6) kuukautta. Myyjä ei ylivoimaisen esteen ollessa kyseessä ole velvollinen korvaamaan Ostajalle sopimuksen mukaisen toimituksen viivästyisestä taikka täyttämättä jättämisestä aiheutunutta välitöntä tai välillistä vahinkoa.

## 9. Tavarantoimitus

Osapuolet huolettavat tavaran vakuuttamisesta sovittujen toimitusehtojen osoittaman vastuunjaon ja vaaranvastuun siirtymisen mukaisesti. Muista mahdollisista vakuutuksista on sovittava erikseen.

## 10. Immateriaalioikeudet

Kaikki Myyjän Ostajalle tarjoutua tai toimitusta varten antamaa tietoa, aineistoa tai materiaalia koskevat immateriaalioikeudet (mukaan lukien rajoituksetta patentit, tavaramerkki ja tekijänoikeudet) ovat Myyjän omaisuutta eikä Ostajalle siirry mitään immateriaalioikeuksia tarjouksen, sopimuksen tai toimituksen johdosta. Myyjä ei vastaa kolmannen tahon immateriaalioikeuksien rikkomisesta.

## 11. Omistusoikeuden siirtyminen

Omistusoikeus tavaraan siirtyy Ostajalle silloin, kun koko kauppahinta on maksettu ja kauppahinnan suoritus on Myyjän vapaassa käytössä. Myyjä voi koska tahansa ilman eri ilmoitusta ja tekemättä tilitystä noutaa takaisin tavaran, joita koskeva lasku on erääntynyt ja joita ei ole kokonaan maksettu. Mikäli Ostaja on maksanut osan tavaroita koskevasta laskusta, tulee Myyjän ja Ostajan tehdä tilitys 30 päivän sisällä ja esittää laskelmansa toisilleen.

## 12. Ilmoitukset

Toiselle osapuolelle lähetettyjen ilmoitusten perillelulosta vastaa ilmoituksen lähettäjä.

## 13. Sovellettava laki ja erimielisyyksien ratkaiseminen

Sopimukseen sovelletaan Suomen lakia, pois lukien lainvalintaa koskevat säännöt sekä Yhdistyneiden Kansakuntien kansainvälistä tavaran kauppaa koskeva yleissopimus (CISG).

Sopimuksesta johtuvat erimielisyydet ja vaateet, joita ei osapuolten välisin neuvotteluin saada ratkaistua, ratkaistaan ensiassteessa Myyjän kotipaikan käräjäoikeudessa. Myyjä ja Ostaja voivat sopia, että riita ratkaistaan välimiesoikeudessa Keskuskauppakamarin välimiesmenettelyä koskevien välimieslautakunnan sääntöjen mukaisessa menettelyssä, jolloin välimiesoikeuden muodostaa yksi välimies. Välimiesmenettelyn paikka on Vaasa ja kieli on suomi.





Posti Green



## VILPE®

VILPE-tuotteet luovat parempaa sisäilmaa, energiatehokkuutta ja rakenteiden pitkäikäisyyttä kaikkiin tiloihin. Tuotteita valmistaa suomalainen perheyrittäjä VILPE Oy, joka on Suomen, Baltian, Venäjän ja Pohjoismaiden johtava ilmanvaihdon päätelaitteita ja erikoiskattotarvikkeita kehittävä ja valmistava yritys.

Yrityksen toiminta perustuu asiakaslähtöiseen ja innovatiiviseen tuotekehitykseen. Tuotteet ovat sertifioituja, ja niiden pitkä takuu on laadun tae.

VILPE on turvallisen rakentamisen ja asumisen merkki.



## Laatu ja ympäristö

Me VILPE Oy:ssä panostamme vahvasti yrityksen toiminnan ja tuotteiden laatuun. VILPE-tuotteet ovat laadukkaita ja kestäviä, ja siksi niillä on 20 vuoden tekninen takuu ja 10 vuoden väritakuu.

Ympäristön kunnioittaminen on yksi keskeisimmistä arvoistamme ja olemme tehneet konkreettisia investointi vähähiilisen tuotannon eteen. Tehtaalla olemme esimerkiksi korvanneet öljyn maalämmöllä, mikä vähentää hiilidioksidipäästöjä 330 tonnia vuosittain. Ympäristöystävällisyys näkyy niin kone- ja laiteinvestoinneissamme kuin energiatehokkaiden tuotteiden suunnittelussa. Tavoitteemme on myös lisätä muovin kierrätettävyyttä koko tuotteen elinkaaren aikana.

VILPE Oy:n johtamisjärjestelmä on sertifioitu ISO 9001:2015 -laatustandardin ja ISO 14001:2015 -ympäristöstandardin mukaan. Sertifioinnit kattavat VILPE-tuotteiden tuotekehityksen, valmistuksen ja myynnin. Laatujärjestelmän päätavoitteena on saada aikaan asiakkaidemme tarpeet tyydyttävää toiminnan ja tuotteiden laatua.



VILPE/4-2024

> [VILPE.COM](https://vilpe.com)

VILPE Oy  
Kauppatie 9, 65610 Mustasaari  
Lintuvaarantie 33, 02650 Espoo

Myynti ja tekninen tuki  
Puh. 020 123 3233  
myynti@vilpe.com

**VILPE®**  
Innovative and Easy