

# КАТАЛОГ



## Все началось с инновации

История компании началась в 70-е годы 20 века с неординарных изобретений основателя компании Ээро Сайкконена.

В последующие десятилетия были внедрены десятки востребованных на рынке инноваций, получено множество патентов, и в настоящее время VILPE – известный бренд в области разработки и производства инновационных вентиляционных решений и кровельных аксессуаров.

В наш век интеллектуальных технологий VILPE с энтузиазмом разрабатывает и внедряет системы автоматического контроля за состоянием конструкций и комфорта жилых помещений.

Компания продолжает развиваться, расширяя производственные мощности, так как тема качества воздуха с учетом тенденций на энергосбережение остается крайне актуальной.

Туомас Сайкконен  
Генеральный директор VILPE Oy



VILPE Sense система контроля влажности



## Новинки 2023

- ✓ Вентиляторы и вентиляционные выходы С-серии для фальцевой кровли
- ✓ Проходной элемент CLASSIC LOIVA
- ✓ Ветрозащитный козырек к приточным клапанам WIVE и VELCO
- ✓ Водосточные воронки из кислотоустойчивой стали
- ✓ Интеллектуальная система контроля влажности и обнаружения протечек SENSE

## СОДЕРЖАНИЕ

О продукции VILPE®	4
Вентиляционные решения VILPE®	6
<b>Вентиляторы и вентиляционные выходы</b>	10
Р - серия, FLOW вентиляторы постоянного тока	10
Р - серия, вентиляторы постоянного тока, классический дизайн	11
Р - серия, вентиляторы переменного тока, классический дизайн	11
С - серия, FLOW вентиляторы постоянного тока	12
С - серия, вентиляторы постоянного тока, классический дизайн	12
С - серия, вентиляторы переменного тока, классический дизайн	13
С - серия, FLOW вентиляторы постоянного тока	13
Ремонтные комплекты для вентиляторов	14
Регуляторы	14
Схема подключения вентилятора	15
Выбор вентилятора	16
Рабочие характеристики вентиляторов и вент. выходов	17
Р - серия, FLOW вентиляционные выходы	18
Вытяжка центрального пылесоса	18
Р - серия, вентиляционные выходы, классический дизайн	19
С - серия, FLOW вентиляционные выходы	19
С - серия, FLOW вентиляционные выходы	22
С - серия, вентиляционные выходы канализационных стояков	22
Р - серия, вентиляционные выходы канализационных стояков	23
<b>Проходные элементы для вывода труб и вентиляторов</b>	24
Проходные элементы для битумной и сланцевой кровли	24
Проходные элементы для фальцевой и готовой битумной кровли	24
Проходные элементы для металлической кровли	24
Проходные элементы для натуральной черепицы	26
XL - проходные элементы для труб диаметром 160-250 мм	27
Таблица допустимого уклона кровли для проходных элементов	28
SOLAR проходные элементы	29
PIIPPU проходные элементы	30
PIIPPU MODULAR проходные элементы	31
Вентиляция скатной кровли	32
ROSS цокольный дефлектор	34
<b>Приточные клапаны</b>	35
Приточный клапан WIVE	35
Приточный клапан VELCO	37
Приточные оконные клапаны Renson	37
<b>Приточные элементы для систем с ПВУ</b>	38
Ю настенный элемент	38
INTAKE приточный элемент	40
Кровельные люки	40
Вентиляционные решетки	41
Автоматически регулируемая вентиляция Healthbox 3.0	45
WAVES мини адаптивная система вентиляции	46
Звукопоглощающие дверные решетки Silendo	46
Воздуховоды Easyflex	46
Уплотнители выходов антенн и труб	49
Резиновые уплотнители для металлических кровель	49
Резиновые уплотнители для битумных кровель	50
ПВХ уплотнители для кровель из ПВХ-материалов	50
SENSE система контроля влажности	51
ALIPAИ дефлекторы	52
Проходные элементы для плоской и пологой кровли	52
Водосточные воронки	53
Водосточные воронки из кислотоустойчивой стали	54
<b>Крепления</b>	56
CROCO А и CROCO В крепления	57
Рабочий инструмент для CROCO	57
Таблица выбора креплений	58
CROCO - 512 крепления	59
POWER А крепления	59
Шайбы	59

## Сырье продукции VILPE®

Продукция VILPE® изготовлена из ударопрочного полипропилена, не подверженного коррозии, устойчивого к воздействию ультрафиолета и погодных условий. Материал химически нейтрален и экологичен, выдерживает постоянную температуру  $-40^{\circ}\text{C} \div +80^{\circ}\text{C}$  и временную  $-55^{\circ}\text{C} \div +120^{\circ}\text{C}$ .

Внутренняя труба вентиляторов и вентиляционных выходов изготовлена из оцинкованной стали. Изолирующим материалом является минеральная вата, полиуретан или пенополистирол.

Уплотнители VILPE® изготовлены из ЭПДМ - резины. ЭПДМ - резина устойчива к погодным условиям и ультрафиолету, хорошо переносит воздействие кислот и щелочей, содержащихся в воздухе промышленных районов.

ЭПДМ - резина выдерживает постоянное тепловое воздействие до  $+90^{\circ}\text{C}$  и временное до  $+150^{\circ}\text{C}$ .

При разработке продукции учитываются строительные нормы, современные требования к зданиям и экологии.

## Стандартные цвета

### VILPE® стандартная продукция

	черный	аналог RR 33, RAL 9017
	коричневый	RR 32, RAL 8017
	зеленый	RR 11, RAL 6020
	серый	RR 23, RAL 7015
	красный	RR 29, RAL 3009
	кирпичный	RR 750, RAL 8004
	светло-серый	RR 21, RAL 7040
	синий	RR 35, RAL 5009*
	шоколадный	RR 887, RAL 8017*
	бордо	RR 798, RAL 3005*
	серебристо-серый	RR 22, RAL 7001
	темно-серый	RAL 7021
	антрацит	RAL 7016

### VILPE® ROSS цокольный дефлектор и наружные вентиляционные решетки

	светло-серый	аналог RR 21, RAL 7038
	черный	RR 33, RAL 9017
	серый	RR 23, RAL 7015
	красный	RR 29, RAL 3009
	малярный белый	RAL 9016
	бежевый	RR 30, RAL 1001
	шоколадный	RR 887, RAL 8017*



## VILPE® - дыхание вашего дома

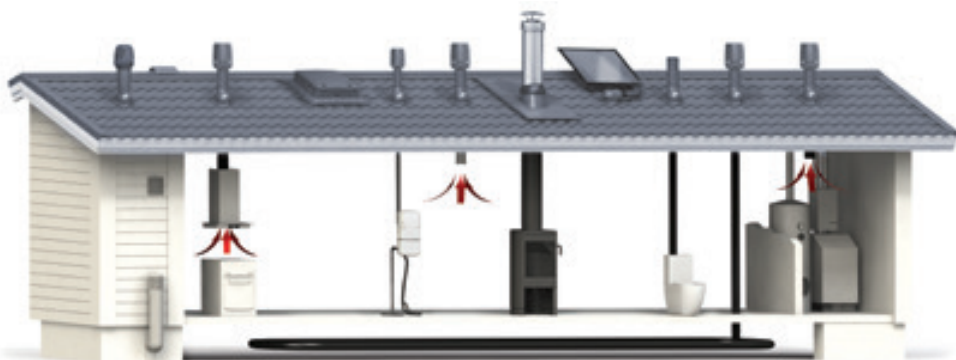

- Вентиляторы
- Вентиляционные выходы
- Выходы стояков канализации
- Элементы вентиляции кровли
- Выходы антенн и кабелей
- Выходы дымовых труб
- Кровельные люки
- Цокольные дефлекторы
- Приточные элементы
- Вентиляционные решетки

Чтобы дом оставался здоровым, он должен “дышать”, создавая благоприятные условия для людей, живущих в нём. Правильно вентилируемый дом не потеряет с годами своей стоимости. VILPE® решает вопросы вентиляции жилых и подсобных помещений, подкровельного пространства, стояков, подвалов и цоколя здания.

Продукция VILPE®, монтируемая по принципу “сделай сам”, является мечтой строителя. Монтаж кровельных аксессуаров не требует специальных инструментов и навыков. Комплект поставки изделий содержит все необходимое для установки.

Герметичное примыкание на любом типе кровли достигается при помощи проходных элементов, подбираемых по типу кровельного материала. Широкий ассортимент, единый дизайн и цветовая гамма изделий придадут кровле законченный вид. В инструкции по монтажу и уходу содержится подробное описание особенностей монтажа на различных кровельных покрытиях.

### Вентиляторы и вент. выходы P-серии

Вентиляторы и вентиляционные выходы P-серии герметично монтируются на крыше с помощью проходного элемента, который подбирается по типу кровельного материала и диаметру внутренней трубы монтируемого изделия.

Максимальный угол уклона кровли зависит от кровельного материала и диаметра выводимой трубы (см. таблицу допустимых уклонов, стр. 28).



### Вентиляторы и вент. выходы S-серии

Вентиляторы и вентиляционные выходы модели S представляют собой колпак-дефлектор. Двигатель вентилятора расположен в колпаке. Модель S устанавливается на готовую трубу, вентиляционную шахту или шумопоглотитель. Модель S применяется в частных, а также в многоквартирных домах для обеспечения поквартирной или поэтажной вентиляции. С помощью вентилятора модели S можно изменить имеющуюся систему естественной вентиляции на принудительную.



### Вентиляторы и вент. выходы C-серии

Вентиляционные выходы и вентиляторы VILPE C-серии предназначены для установки на фальцевые кровли поверх конуса, изготовленного кровельщиком-жестянщиком (посадочный диаметр конуса должен быть 170 мм, 230 мм или 315 мм).

C-серия включает в себя вентиляторы с двигателем постоянного тока, а также вентиляционные выходы как стандартных, так и XL-размеров.



### VILPE® для пологих кровель

Все вентиляторы и вентиляционные выходы VILPE® монтируются на:

- плоскую и пологую битумную кровлю с помощью HUOPA или XL-HUOPA проходного элемента высокого;
- на кровлю из ЭПДМ-материалов с помощью HUOPA проходного элемента высокого и EPDM-ВОРОТА;
- на кровлю из ПВХ-материалов с помощью HUOPA проходного элемента высокого и ПВХ-ВОРОТА.

Ассортимент VILPE® включает широкий выбор водосточных воронок, дефлекторов, уплотнителей, кровельных креплений для пологих кровель и инструмент для монтажа.



# Вентиляционные решения VILPE®

VILPE® предлагает правильно организовать вентиляцию дома с помощью решений: Стандарт, Адаптивная вентиляция или вентиляция на базе ПВУ с рекуперацией.

## ТИПЫ СИСТЕМ ВЕНТИЛЯЦИИ. ТИП СТАНДАРТ.

Принудительная вытяжная система вентиляции с механическим управлением - оптимальное и экономичное решение для частных домов и других отдельных помещений (гаражей, бань и т.п.).

Более подробно на странице: [www.vilperus.com/standardventilation](http://www.vilperus.com/standardventilation)

Комплект системы вентиляции (тип Стандарт) состоит из следующих элементов:

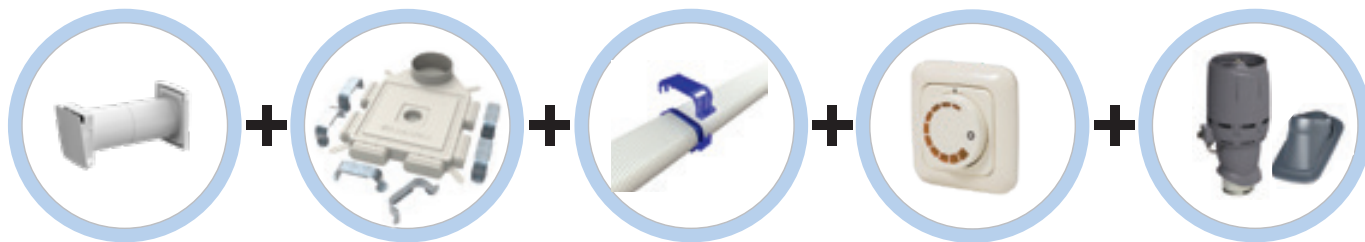

ОКОННЫЙ ИЛИ СТЕНОВОЙ ПРИТОЧНЫЙ КЛАПАН

РАСПРЕДЕЛИТЕЛЬНАЯ КОРОБКА НА 6 КАНАЛОВ

ВОЗДУХОВОДЫ

РЕГУЛЯТОР СКОРОСТИ

ВЕНТИЛЯТОР VILPE + ПРОХОДНОЙ ЭЛЕМЕНТ

### 1 Стеновые приточные клапаны

Приток свежего воздуха обеспечивается с помощью стеновых клапанов WIVE или VELCO с фильтром и термостатом (см. стр. 35-37). Также для притока воздуха можно использовать приточные оконные клапаны. (см. стр. 35).



### 2, 3 Вентилятор VILPE® + проходной элемент VILPE® по типу кровли

Загрязненный, "отработанный" воздух выводится наружу через установленный на кровле вентилятор VILPE (см. стр. 10-14). Вентилятор VILPE монтируется на кровле с помощью проходного элемента VILPE, который подбирается по типу кровельного материала и обеспечивает герметичность соединения (см. стр. 24-28).

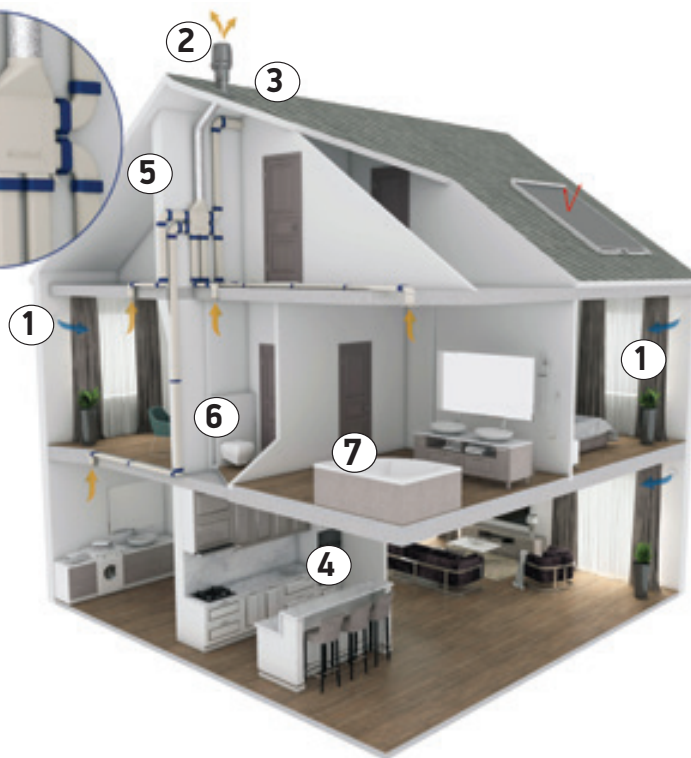

### 4 Регулятор скорости

Регулятор скорости предназначен для плавной регулировки скорости вращения вентилятора (см. стр. 15).

### 5,6 Воздуховоды Easyflex + распределительная коробка Easyflex

С помощью герметичных воздуховодов Easyflex (высший класс герметичности D) эффективно удаляется "отработанный", загрязненный воздух. Гибкие плоские антистатические воздуховоды Easyflex овального сечения специально спроектированы для достижения высокой производительности и максимального уровня комфорта (см. стр. 47-48). Воздуховоды легко монтировать.

### 7 Межкомнатный переток воздуха (рекомендовано)

Переток воздуха через двери может быть реализован с помощью установки звукопоглощающей дверной решетки Silendo или Invisido клапана жалюзийного типа, устанавливаемого в верхней части дверного проема, между дверью и дверной коробкой (см. стр. 46).

## ТИПЫ СИСТЕМ ВЕНТИЛЯЦИИ. АДАПТИВНАЯ СИСТЕМА ВЕНТИЛЯЦИИ.

**Адаптивная система вентиляции** - максимально комфортное решение для частных домов и квартир. Компактная вентиляционная установка Healthbox 3.0 с помощью датчиков CO<sub>2</sub>, влажности и летучих органических соединений (запахи) круглосуточно анализирует качество воздуха в каждом из помещений.

На основании этих измерений устройство автоматически открывает/закрывает клапаны, тем самым увеличивая или уменьшая воздушный поток. Управление устройством осуществляется с помощью смартфона или планшета через мобильное приложение, которое предоставляет пользователю круглосуточный обзор качества воздуха в доме.

Более подробно на странице: [www.vilperus.com/healthbox3](http://www.vilperus.com/healthbox3)

Комплект системы вентиляции (**Адаптивная вентиляция**) состоит из следующих элементов:

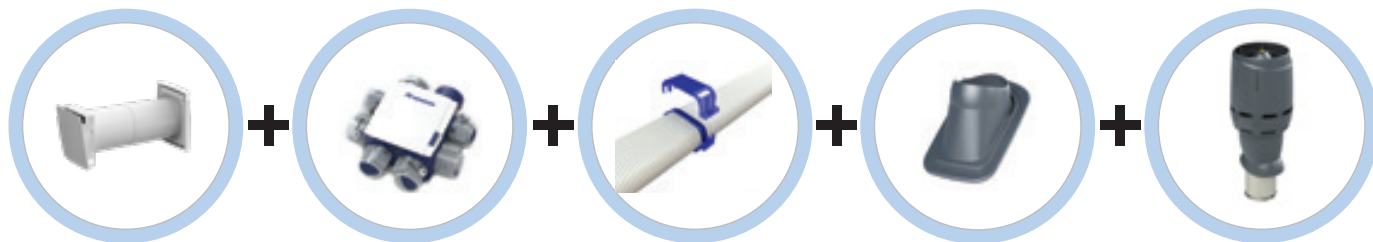

ОКОННЫЙ ИЛИ СТЕНОВОЙ ПРИТОЧНЫЙ КЛАПАН

HEALTHBOX

ВОЗДУХОВОДЫ

ПРОХОДНОЙ ЭЛЕМЕНТ

ВЕНТИЛЯЦИОННЫЙ ВЫХОД

### 1 Стеновые приточные клапаны

Приток свежего воздуха обеспечивается с помощью стеновых клапанов WIVE или VELCO с фильтром и термостатом (см. стр. 35-37). Также для притока воздуха можно использовать приточные оконные клапаны (см. стр. 35).

### 2 Автоматически регулируемая система вентиляции

С помощью Healthbox 3.0 удаление "отработанного" воздуха регулируется индивидуально для каждого помещения, на основании результатов измерений качества воздуха (влажность, запахи, CO<sub>2</sub>). Если результаты замеров хорошие, то отвод воздуха автоматически уменьшается, тем самым позволяя потребителю избежать ненужных энергозатрат и одновременно с этим сохранить в доме комфортный для здоровья и жизни микроклимат (см. стр. 45-46).

### 3 Воздуховоды Easyflex

С помощью герметичных воздуховодов Easyflex (высший класс герметичности D) эффективно удаляется "отработанный", загрязненный воздух. Гибкие плоские антистатические воздуховоды Easyflex овального сечения специально спроектированы для достижения высокой производительности и максимального уровня комфорта (см. стр. 47-48). Воздуховоды легко монтировать.

### 4,5 Вентиляционный выход VILPE® + проходной элемент VILPE® по типу кровли

Загрязненный, "отработанный" воздух выводится наружу через установленный на кровле вентиляционный выход VILPE (см. стр. 18-22). Вентиляционный выход VILPE монтируется на кровле с помощью проходного элемента VILPE, который подбирается по типу кровельного материала и обеспечивает герметичность соединения (см. стр. 24-28). В многоэтажных домах удаление загрязненного воздуха необходимо организовать через вентиляцию или стену.

### 6 Межкомнатный переток воздуха (рекомендовано)

Переток воздуха через двери может быть реализован с помощью установки звукопоглощающей дверной решетки Silendo или Invisido клапана жалюзийного типа, устанавливаемого в верхней части дверного проема, между дверью и дверной коробкой (см. стр. 46).

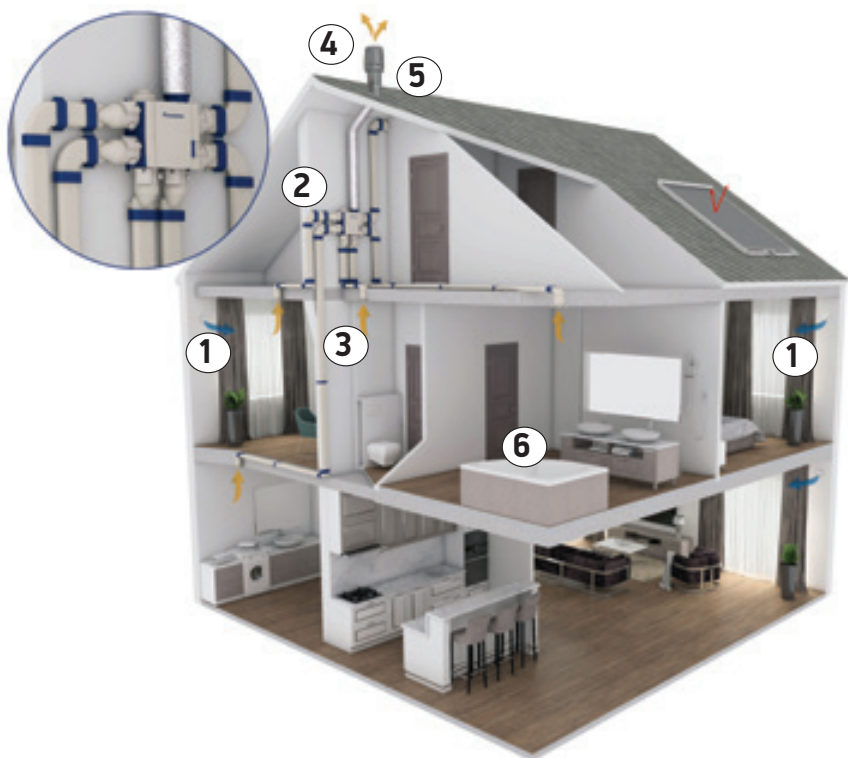

# ТИПЫ СИСТЕМ ВЕНТИЛЯЦИИ. ПВУ С РЕКУПЕРАЦИЕЙ ТЕПЛА.

Система вентиляции на базе ПВУ с рекуперацией - энергоэффективное решение для частных домов.

Более подробно на страницах: [www.vilperus.com/enduradelta](http://www.vilperus.com/enduradelta) и [www.vilperus.com/enervent](http://www.vilperus.com/enervent)

Комплект системы вентиляции (тип ПВУ с рекуперацией) состоит из следующих элементов:



ПРИТОЧНЫЙ ЭЛЕМЕНТ INTAKE + ПРОХОДНОЙ ЭЛЕМЕНТ\*



ПВУ С РЕКУПЕРАЦИЕЙ ТЕПЛА



ВОЗДУХОВОДЫ



ВЕНТИЛЯЦИОННЫЙ ВЫХОД + ПРОХОДНОЙ ЭЛЕМЕНТ\*

## 1,2 Приточный вентиляционный элемент INTAKE + проходной элемент VILPE® по типу кровли

Устанавливается на кровле для обеспечения притока свежего воздуха в вентиляционную систему (см. стр. 40). Монтируется на кровле с помощью проходного элемента VILPE, который подбирается по типу кровельного материала и обеспечивает герметичность соединения (см. стр. 24-28).

## 3 Приточно-вытяжная вентиляционная установка с рекуперацией тепла

Автоматически регулируемая система вентиляции с рекуперацией тепла. Приток свежего воздуха и удаление "загрязненного" производится с помощью двух встроенных вентиляторов, тепло от вытяжного воздуха передается к приточному через встроенный теплообменник. Система легко настраивается и управляется с помощью дисплея на передней панели или смартфона/планшета. В приложении отображаются данные о работе системы и качестве воздуха в Вашем доме.

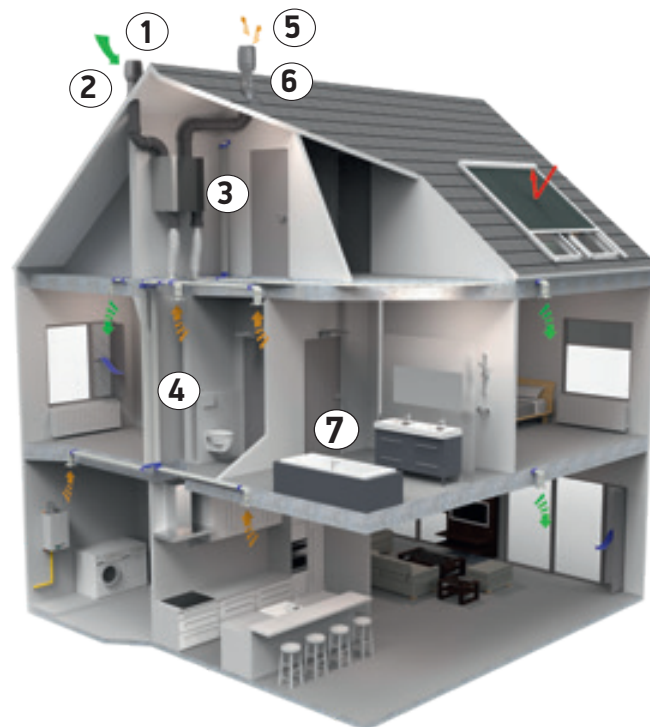

## 4 Воздуховоды Easyflex

С помощью герметичных воздуховодов Easyflex (высший класс герметичности D) эффективно удаляется "отработанный", загрязненный воздух. Гибкие плоские антистатические воздуховоды Easyflex овального сечения специально спроектированы для достижения высокой производительности и максимального уровня комфорта (см. стр. 47-48). Воздуховоды легко монтировать.

## 5,6 Вентиляционный выход VILPE® + проходной элемент VILPE® по типу кровли

Загрязненный, "отработанный" воздух выводится наружу через установленный на кровле вентиляционный выход VILPE (см. стр. 18-22). Вентиляционный выход VILPE монтируется на кровле с помощью проходного элемента VILPE, который подбирается по типу кровельного материала и обеспечивает герметичность соединения (см. стр. 24-28). Для квартир удаление загрязненного воздуха необходимо организовать через вентиляционную шахту или стену.

## 7 Межкомнатный переток воздуха (рекомендовано)

Переток воздуха через двери может быть реализован с помощью установки звукопоглощающей дверной решетки Silendo или Invisido клапана жалюзийного типа, устанавливаемого в верхней части дверного проема, между дверью и дверной коробкой (см. стр. 46).

\* - Для квартир можно обеспечить приток и удаление отработанного воздуха через настенный приточно-вытяжной элемент IO.



VILPE® предлагает современное решение для организации кухонной вытяжки - подключение кухонной вытяжки к кровельному вентилятору VILPE. Такая система практически бесшумна. Но тихая работа - не единственное преимущество данного решения. Не менее важной характеристикой является его эффективность. Благодаря понижению давления в вентиляционном канале, выводимый поток отработанного воздуха через VILPE® Тихая кухня гораздо больше по сравнению с обычными вытяжками. Более подробно на странице: [www.vilperus.com/tihaya-kuhnya](http://www.vilperus.com/tihaya-kuhnya).

Комплект системы Тихая кухня состоит из следующих элементов:



КУХОННАЯ ВЫТЯЖКА

ВЕНТИЛЯТОР VILPE

ПРОХОДНОЙ ЭЛЕМЕНТ

## 1 Кухонная вытяжка без двигателя

Предлагается широкий ассортимент моделей кухонных вытяжек для системы VILPE® Тихая кухня: встраиваемые, настенные, островные и потолочные в современном или классическом стиле. Вытяжки полностью совместимы с вентиляторами VILPE.

## 2, 3 Вентилятор VILPE® + проходной элемент VILPE® по типу кровли

Загрязненный, "отработанный" воздух выводится наружу через установленный на кровле вентилятор VILPE постоянного или переменного тока (см. стр. 10-14).

Вентилятор VILPE монтируется на кровле с помощью проходного элемента VILPE, который подбирается по типу кровельного материала и обеспечивает герметичность соединения (см. стр. 24-28).

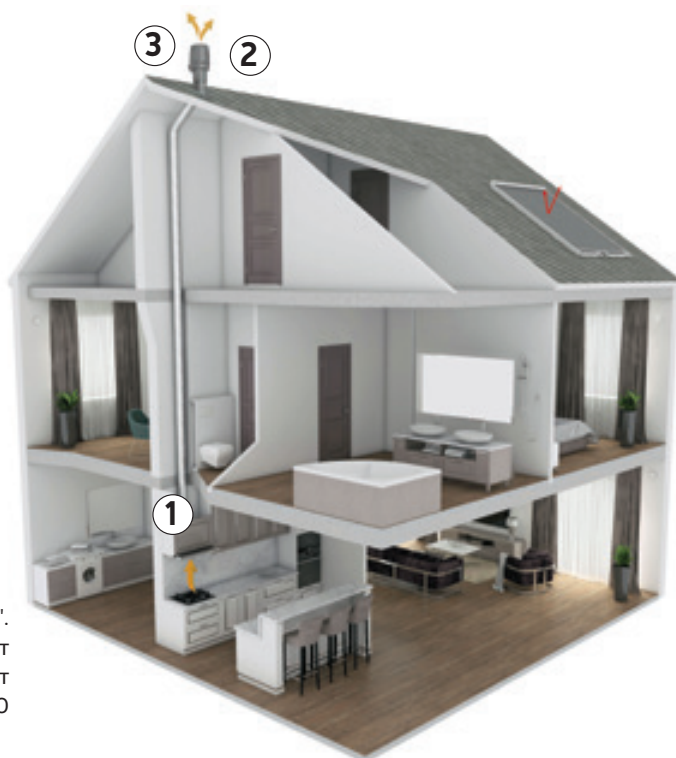

Дополнительно можно приобрести систему "SAVO-кухонный сторож". Система заранее определяет опасность возгорания на плите, подает световые и звуковые сигналы и, при необходимости, выключает плиту до того, как может начаться пожар. Подробнее в каталоге "SAVO кухонные вытяжки" на сайте [www.vilpe.com](http://www.vilpe.com).

### ПРЕИМУЩЕСТВА VILPE® ТИХАЯ КУХНЯ

- Бесшумная работа вытяжки, гарантия комфортного нахождения на кухне
- Высокая эффективность
- Минимальный уровень энергозатрат
- Простота монтажа
- Управление работой вентилятора с панели кухонной вытяжки
- Подходит практически для любого кровельного покрытия и диаметра вентиляционной трубы, а также кирпичной шахты
- 100% гарантия водонепроницаемости и долговечности системы

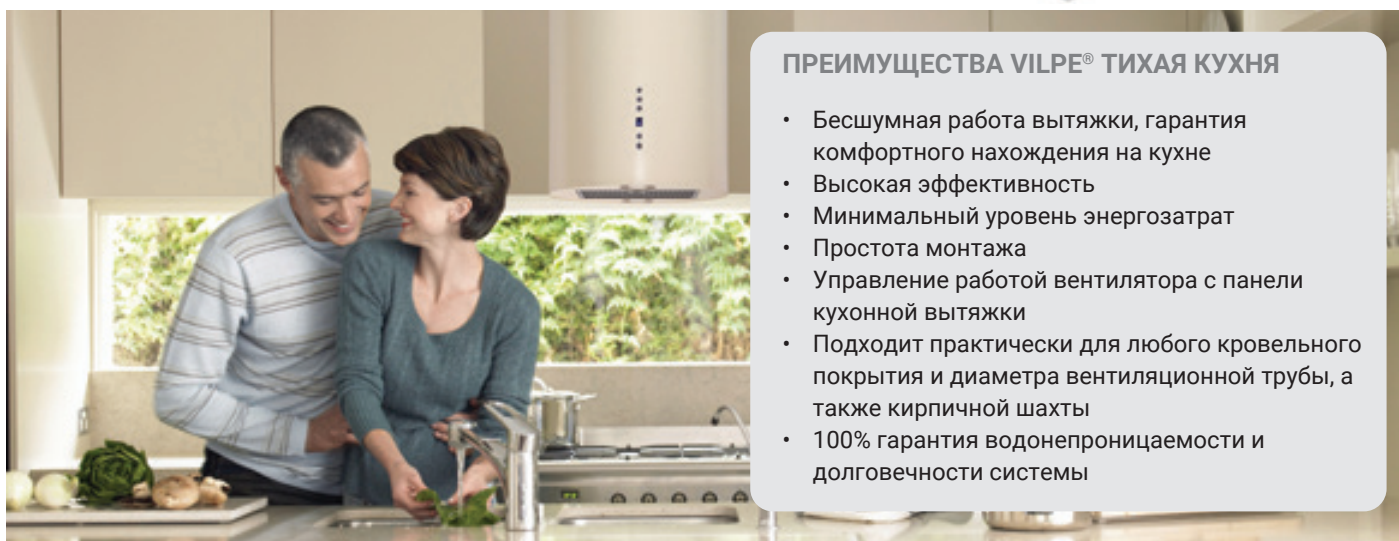

# VILPE® ВЕНТИЛЯТОРЫ И ВЕНТИЛЯЦИОННЫЕ ВЫХОДЫ

В зависимости от требований объекта VILPE® предлагает три серии вентиляторов и вентиляционных выходов: серии P, S и C.

- Вентиляторы и вентиляционные выходы серии P представляют собой изолированную трубу с колпаком-дефлектором и герметично монтируются на кровле с помощью проходного элемента, который подбирается по типу кровельного материала и внутреннему диаметру монтируемого изделия.
- Вентиляторы и вентиляционные выходы серии S представляют собой колпак-дефлектор и устанавливаются на готовую трубу, вентиляционную шахту или шумопоглотитель. Монтажное основание входит в комплект.
- Вентиляционные выходы и вентиляторы VILPE C-серии предназначены для установки на фальцевые кровли поверх конуса, изготовленного кровельщиком-жестянщиком.

С помощью VILPE вентиляторов (как E-, так и ECo-типов) легко организовать вентиляцию частных домов, отдельных строений (гаражей, бань и тп.), общественных и производственных помещений или вентиляцию шахты лифта в многоэтажных домах. Кроме того, вентиляторы используются для вентиляции подвальных помещений, биотуалетов и для удаления почвенного газа радона из цоколя зданий.









## P-серия, ECo вентиляторы (ECo = постоянный ток) FLOW

	Цвет	Код изд.	Код изд.	
<b>VILPE® ECo110P/700 FLOW вентилятор</b> <b>VILPE® ECo110P/500 FLOW вентилятор</b>		700 мм	500 мм	
Энергоэффективный вентилятор постоянного тока с колпаком Flow. Применяется для помещений с потребностью в постоянном уровне вентиляции (подвальные помещения, шахты лифтов, удаление радона и тп). 0-600 м³/ч (при напряжении 10V). Тип двигателя DC. Скорость вращения регулируется внешним регулятором 0-10 V (приобретается отдельно, стр. 15) или через систему автоматизации здания. Сервисный выключатель для проведения тех. обслуживания на колпаке вентилятора. Размеры: Ø воздуховода 110 мм, внешний Ø 225 мм, высота от кровли прибл. 700 и 500 мм. Комплект: вентилятор, монтажная инструкция и набор крепежа.	черный коричневый зеленый серый красный кирпичный светло-серый	350262 350264 350266 350267 350268 350269 350261	350272   350277	
<b>VILPE® ECo125P/700 FLOW вентилятор (=ECo190P)</b> <b>VILPE® ECo125P/500 FLOW вентилятор (=ECo190P)</b>		700 мм	500 мм	
Энергоэффективный вентилятор постоянного тока с колпаком Flow. 0-700 м³/ч. С шумопоглотителем. Тип двигателя DC. Сервисный выключатель для проведения тех. обслуживания на колпаке вентилятора. Регулятор скорости вращения 0-10 V приобретается отдельно (стр. 15). Размеры: Ø воздуховода 125 мм, внешний Ø 225 мм, высота от кровли прибл. 700 и 500 мм. Комплект: вентилятор, монтажная инструкция и набор крепежа.	черный коричневый зеленый серый красный кирпичный светло-серый	350182 350184 350186 350187 350188 350189 350181	350242 350244 350246 350247 350248 350249 350241	
<b>VILPE® ECo160P/700 FLOW вентилятор (=ECo220P)</b> <b>VILPE® ECo160P/500 FLOW вентилятор (=ECo220P)</b>		700 мм	500 мм	
Энергоэффективный вентилятор постоянного тока с колпаком Flow. 0-1000 м³/ч. Тип двигателя DC. Сервисный выключатель для проведения тех. обслуживания на колпаке вентилятора. Регулятор скорости вращения 0-10 V приобретается отдельно. (стр. 15). Размеры: Ø воздуховода 160 мм, внешний Ø 225 мм, высота от кровли прибл. 700 и 500 мм. Комплект: вентилятор, монтажная инструкция и набор крепежа.	черный коричневый зеленый серый красный кирпичный светло-серый антрацит	350192 350194 350196 350197 350198 350199 350191	350252 350254 350256 350257 350258 350259 350251 35025G	
<b>VILPE® XL-ECo200P/700 FLOW вентилятор (=XL-ECo250P)</b> <b>VILPE® XL-ECo200P/500 FLOW вентилятор (=XL-ECo250P)</b>		700 мм	500 мм	
Энергоэффективный вентилятор постоянного тока с колпаком Flow. 0-1250 м³/ч. Тип двигателя DC. Сервисный выключатель для проведения тех. обслуживания на колпаке вентилятора. Регулятор скорости вращения 0-10 V приобретается отдельно (стр. 15). Размеры: Ø воздуховода 200 мм, внешний Ø 300 мм, высота от кровли прибл. 700 и 500 мм. Комплект: вентилятор, монтажная инструкция и набор крепежа.	черный коричневый серый красный кирпичный	350322 350324 350327 350328 350329	350302 350304 350307 350308 350309	 



# P-серия, E вентиляторы (АС = переменный ток) Классический дизайн



	Цвет	Код изд.	Код изд.	
<b>VILPE® E120P/125/700 вентилятор</b> <b>VILPE® E120P/125/500 вентилятор</b> 0-400 м³/ч. Тип двигателя АС. Регулятор скорости вращения приобретается отдельно (стр. 15). Размеры: Ø воздуховода 125 мм, внешний Ø 160 мм, высота* прикл. 700 и 500 мм. Комплект: вентилятор, монтажная инструкция и набор крепежа.		700 мм	500 мм	 
	черный	73482	73492	
	коричневый	73484	73494	
	зеленый	73486	73496	
	серый	73487	73497	
	красный	73488	73498	
	кирпичный светло-серый	73489	73499 73491	
<b>VILPE® E190P/125/700 вентилятор</b> <b>VILPE® E190P/125/500 вентилятор</b> 0-500 м³/ч. Тип двигателя АС. С шумопоглотителем. Регулятор скорости вращения приобретается отдельно (стр. 15). Размеры: Ø воздуховода 125 мм, внешний Ø 225 мм, высота* прикл. 700 и 500 мм. Комплект: вентилятор, монтажная инструкция и набор крепежа.		700 мм	500 мм	 
	черный	73532	73592	
	коричневый	73534	73594	
	зеленый	73536	73596	
	серый	73537	73597	
	красный	73538	73598	
	кирпичный светло-серый	73539 73531	73599	
<b>VILPE® E220P/160/700 вентилятор</b> <b>VILPE® E220P/160/500 вентилятор</b> 0-800 м³/ч. Тип двигателя АС. Регулятор скорости вращения приобретается отдельно (стр. 15). Размеры: Ø воздуховода 160 мм, внешний Ø 225 мм, высота* прикл. 700 и 500 мм. Комплект: вентилятор, монтажная инструкция и набор крепежа.		700 мм	500 мм	 
	черный	73462	73472	
	коричневый	73464	73474	
	зеленый	73466	73476	
	серый	73467	73477	
	красный	73468	73478	
	кирпичный светло-серый	73469 73471	73479	
<b>VILPE® XL-E220P/160/700 вентилятор</b> <b>VILPE® XL-E220P/160/500 вентилятор</b> 0-800 м³/ч. Тип двигателя АС. Регулятор скорости вращения приобретается отдельно (стр. 15). Размеры: Ø воздуховода 160 мм, внешний Ø 300 мм, высота* прикл. 700 и 500 мм. Комплект: вентилятор, монтажная инструкция и набор крепежа.		700 мм		 
	черный	734512		
	коричневый	734514		
	серый	734517		
	красный	734518		
	кирпичный	734519		

\* - высота вентиляторов и вент. выходов может варьироваться

*В линейке продуктов FLOW изменился традиционный подход к обозначению типоразмеров вентиляторов, вентиляционных выходов и колпаков. В настоящее время первые цифры в наименовании продуктов серии FLOW указывают на диаметр воздуховода. Для удобства пользователей в скобках приведены соответствующие аналоги традиционной маркировки вентиляторов.*

**ВНИМАНИЕ!** Гарантия на вентиляторы VILPE® предоставляется только в случае, если все комплектующие части монтируемого изделия и подключаемое к изделию оборудование одобрены или входят в ассортимент поставок VILPE Oy.





## S-серия, ECo вентиляторы (EC = постоянный ток) FLOW

Цвет

Код изд.

Вентиляторы серии S монтируются на вентиляционную шахту или на выведенный на кровлю и закрытый кожухом шумопоглотитель. Основание для монтажа на плоскую поверхность входит в комплект, при установке на вентиляционную шахту периметр шахты должен быть не меньше размера основания.

### VILPE® ECo110S 300x300 FLOW вентилятор

0-600 м³/ч (при напряжении 10V). Тип двигателя DC.  
Энергоэффективный вентилятор постоянного тока с колпаком Flow.  
Применяется для помещений с потребностью в постоянном уровне вентиляции (подвальные помещения, шахты лифтов, удаление радона и тп). Скорость вращения регулируется внешним регулятором 0-10 V (приобретается отдельно, стр.15) или через систему автоматизации здания. Сервисный выключатель для проведения тех. обслуживания на колпаке вентилятора.  
Размеры: Ø воздуховода 110 мм, основание 300 x 300 мм.  
Комплект: вентилятор, основание, монтажная инструкция и набор крепежа.

черный	350282
коричневый	350284
зеленый	350286
серый	350287
красный	350288
кирпичный	350289
светло-серый	350281



### VILPE® ECo125S 300x300 FLOW вентилятор (=ECo190S)

0-700 м³/ч. Тип двигателя DC.  
Энергоэффективный вентилятор постоянного тока с колпаком Flow. Сервисный выключатель для проведения тех. обслуживания на колпаке вентилятора.  
Регулятор скорости вращения 0-10 V приобретается отдельно (стр. 15).  
Размеры: Ø воздуховода 125 мм, основание 300 x 300 мм, Ø патрубка 125мм, длина патрубка 268 мм.  
Комплект: вентилятор, основание с соединительным патрубком, монтажная инструкция и набор крепежа.

черный	350202
коричневый	350204
зеленый	350206
серый	350207
красный	350208
кирпичный	350209
светло-серый	350201



### VILPE® ECo160S 300x300 FLOW вентилятор (=ECo220S)

0-1000 м³/ч. Тип двигателя DC.  
Энергоэффективный вентилятор постоянного тока с колпаком Flow. Сервисный выключатель для проведения тех. обслуживания на колпаке вентилятора.  
Регулятор скорости вращения 0-10 V приобретается отдельно (стр. 15).  
Размеры: Ø воздуховода 160 мм, основание 300 x 300 мм, Ø патрубка 160 мм, длина 257 мм.  
Комплект: вентилятор, основание с соединительным патрубком, монтажная инструкция и набор крепежа.

черный	350212
коричневый	350214
зеленый	350216
серый	350217
красный	350218
кирпичный	350219
светло-серый	350211



### VILPE® ECo200S 400x400 FLOW вентилятор (=XL-ECo250S)

0-1250 м³/ч. Тип двигателя DC.  
Энергоэффективный вентилятор постоянного тока с колпаком Flow. Сервисный выключатель для проведения тех. обслуживания на колпаке вентилятора.  
Регулятор скорости вращения 0-10 V приобретается отдельно (стр. 15).  
Размеры: Ø воздуховода 200 мм, основание 400 x 400 мм, Ø патрубка 200 мм.  
Комплект: вентилятор, основание с соединительным патрубком, монтажная инструкция и набор крепежа.

черный	350312
коричневый	350314
серый	350317
красный	350318
кирпичный	350319



## S-серия, ECo вентиляторы (EC = постоянный ток) Классический дизайн

Цвет

Код изд.

### VILPE® ECo110S вентилятор постоянного тока

0-600 м³/ч (при напряжении 10 V). Тип двигателя DC.  
Применяется для помещений с потребностью в постоянном уровне вентиляции (подвальные помещения, шахты лифтов, удаление радона и тп). Не требуется дополнительный регулятор, встроенный потенциометр под крышкой вентилятора. Заводская настройка на 3 В.  
Размеры: Ø воздуховода 125 мм, основание 250 x 250 мм.  
Комплект: вентилятор, основание с соединительным патрубком, 2 монтажных инструкции и набор крепежа.

черный	737532
коричневый	737534
серый	737537
красный	737538
кирпичный	737539
светло-серый	737531



## S-серия, E вентиляторы (АС = переменный ток) Классический дизайн



### VILPE® E120S вентилятор

0-400 м³/ч. Тип двигателя АС. Регулятор скорости вращения приобретается отдельно (стр. 15).

Размеры: Ø воздуховода 125 мм, основание 250 x 250 мм, Ø патрубка 125/135 мм.

Комплект: вентилятор, основание с соединительным патрубком, 2 монтажные инструкции и набор крепежа.

Цвет

Код изд.

черный  
коричневый  
серый  
красный  
кирпичный

737202  
737204  
737207  
737208  
737209



### VILPE® E190S вентилятор

0-500 м³/ч. Тип двигателя АС.

Регулятор скорости вращения приобретается отдельно (стр. 15).

Размеры: Ø воздуховода 125 мм, основание 300 x 300 мм, Ø патрубка 125/135 мм.

Комплект: вентилятор, основание с соединительным патрубком, 2 монтажные инструкции и 2 набора крепежа.

черный  
коричневый  
зеленый  
серый  
красный  
кирпичный  
светло-серый

737522  
737524  
737526  
737527  
737528  
737529  
737521



### VILPE® E220S вентилятор

0-800 м³/ч. Тип двигателя АС.

Регулятор скорости вращения приобретается отдельно (стр. 15).

Размеры: Ø воздуховода 160 мм, основание 300 x 300 мм, Ø патрубка 160/165 мм.

Комплект: вентилятор, основание с соединительным патрубком, 2 монтажных инструкции и 2 набора крепежа.

черный  
коричневый  
серый  
красный  
кирпичный  
светло-серый

737502  
737504  
737507  
737508  
737509  
737501



## S-серия, ECo вентиляторы (ЕС = постоянный ток) FLOW



### VILPE® ECo110C/400 FLOW вентилятор постоянного тока **НОВИНКА**

Тип двигателя ЕС. Энергоэффективный вентилятор постоянного тока с колпаком Flow. Применяется для помещений с потребностью в постоянном уровне вентиляции (подвальные помещения, шахты лифтов, удаление радона и тп). Регулятор скорости вращения 0-10 V приобретается отдельно или вентилятор управляется через систему автоматизации здания (стр. 15).

Сервисный выключатель для проведения тех. обслуживания на колпаке вентилятора. Устанавливается на изготовленный жестяничком конус с посадочным диаметром Ø 230 мм.

Размеры: Ø воздуховода 110 мм, внешний Ø 225 мм, высота от конуса 478 мм.

Комплект: вентилятор, монтажная инструкция и набор крепежа.

черный  
коричневый  
серый  
светло-серый

350562  
350564  
350567  
350561



### VILPE® ECo125C/400 FLOW вентилятор постоянного тока **НОВИНКА**

Тип двигателя ЕС. Энергоэффективный вентилятор постоянного тока с колпаком Flow. Сервисный выключатель для проведения тех. обслуживания на колпаке вентилятора. Регулятор скорости вращения 0-10 V приобретается отдельно (стр. 15). Внутренняя труба из оцинкованной стали с манжетным уплотнением. Устанавливается на изготовленный жестяничком конус с посадочным диаметром Ø 230 мм.

Размеры: Ø воздуховода 125 мм, внешний Ø 225 мм, высота от конуса 478 мм.

Комплект: вентилятор, монтажная инструкция и набор крепежа.

черный  
коричневый  
серый  
светло-серый

350572  
350574  
350577  
350571





## С-серия, ECo вентиляторы (ЕС = постоянный ток) FLOW

Цвет

Код изд.

### VILPE® ECo160C/400 FLOW вентилятор постоянного тока **НОВИНКА**

Тип двигателя ЕС. Энергоэффективный вентилятор постоянного тока с колпаком Flow. Сервисный выключатель для проведения тех. обслуживания на колпаке вентилятора. Регулятор скорости вращения 0-10 V приобретается отдельно (стр. 15). Внутренняя труба из оцинкованной стали с манжетным уплотнением. Устанавливается на изготовленный жестящиком конус с посадочным диаметром Ø 230 мм.  
Размеры: Ø воздуховода 160 мм, внешний Ø 225 мм, высота от конуса 478 мм.  
Комплект: вентилятор, монтажная инструкция и набор крепежа.

черный	350582
коричневый	350584
серый	350587
светло-серый	350581



### VILPE® ECo200C/400 FLOW XL вентилятор постоянного тока **НОВИНКА**

Тип двигателя ЕС. Энергоэффективный вентилятор постоянного тока с колпаком Flow. Сервисный выключатель для проведения тех. обслуживания на колпаке вентилятора. Регулятор скорости вращения 0-10 V приобретается отдельно (стр. 15). Внутренняя труба из оцинкованной стали с манжетным уплотнением. Устанавливается на изготовленный жестящиком конус с посадочным диаметром Ø 315 мм.  
Размеры: Ø воздуховода 200 мм, внешний Ø 300 мм, высота от конуса 532 мм.  
Комплект: вентилятор, монтажная инструкция и набор крепежа.

черный	350592
коричневый	350594
серый	350597



## Ремонтные комплекты для вентиляторов

Код изд.

**VILPE® Ремонтные комплекты** для замены электродвигателя VILPE® вентиляторов.  
Комплект E вентиляторов содержит электродвигатель, конденсатор и монтажную инструкцию.  
Комплект ECo вентиляторов содержит электродвигатель и монтажную инструкцию.

VILPE® E190/E120 ремонтный комплект	735050
VILPE® E220 ремонтный комплект	735054
VILPE® ECo190/ECo110 ремонтный комплект	735058
VILPE® ECo220 ремонтный комплект	735059
VILPE® ECo250 ремонтный комплект	735060
VILPE® ECo110/125 FLOW ремонтный комплект	735061
VILPE® ECo160 FLOW ремонтный комплект	735062
VILPE® ECo200 FLOW ремонтный комплект	735063



## РЕГУЛЯТОРЫ

Код изд.

### VILPE® ECo Ideal Wireless система управления вентиляцией\*

Система автоматически регулирует необходимый воздухообмен в помещении в зависимости от показателей качества воздуха. Беспроводные датчики измеряют относительную влажность (RH) и содержание углекислого газа (CO2) и передают эту информацию по беспроводному каналу на блок управления системой.  
Комплект: пульт управления (UP), блок управления (CU), датчик относительной влажности (RH) и инструкция по эксплуатации.

735030



### VILPE® ECo Ideal Wireless RH, датчик относительной влажности\*

Дополнительный датчик для измерения влажности в помещении. Датчик передает измерения на центральный блок управления, и на основании данной информации регулируется скорость вращения установленного на кровле ECo вентилятора.  
Комплект: датчик относительной влажности (RH) и инструкция по эксплуатации.

735031



### VILPE® ECo Ideal Wireless CO2, датчик углекислого газа\*

Дополнительный датчик для измерения уровня углекислого газа в помещении. Датчик передает измерения на центральный блок управления, и на основании данной информации регулируется скорость вращения установленного на кровле ECo вентилятора. Напряжение 230V.  
Комплект: датчик углекислого газа (CO2) и инструкция по эксплуатации.

735032



\* - Не для продажи на территории Российской Федерации.



## РЕГУЛЯТОРЫ

Код изд.

### VILPE® ECo Потенциометр

Для регулировки скорости вращения ECo вентиляторов (вентиляторов постоянного тока). Потенциометр позволяет управлять работой вентилятора в зданиях без систем автоматизации. Сигнал напряжения 0–10 V. Класс защиты: IP65. Поверхностный монтаж. Размеры: 86 x 86 x 39 мм.

735038



### VILPE® ECo Регулятор 0-10 В

Для плавной регулировки скорости вращения ECo вентиляторов (вентиляторов постоянного тока). Сигнал на выходе в диапазоне 0-10 В. Класс защиты: IP40/54. Размеры: 85 x 85 мм.

735028



### VILPE® ECo MONITOR

Для управления VILPE® ECo крышными вентиляторами. Может контролировать сигналы скорости вращения 1-5 вентиляторов. Отдельный выход сигнала неисправности и светодиодная индикация неисправного вентилятора. Дополнительный внешний вход 0–10 В для задания скорости вентилятора, регулируемый внутренним потенциометром в диапазоне 0–100%. Питание: 10 В, 1 мА, возможно питание от вентилятора ЕС. Размеры: 120 x 80 x 40 мм.

735029



### VILPE® Регулятор давления 24V

Автоматически регулирует работу вентилятора, обнаруживая изменения давления воздушного потока в вентиляционном канале и поддерживая постоянное давление в системе. Совместим с ЕС кровельными вентиляторами. Монтируется к стене. Класс защиты: IP54. Блок питания к регулятору давления (код для заказа 735037) приобретается отдельно. Размеры: 78 x 90 x 40 мм. Комплект: регулятор давления, шланг (2 м), 2 ниппеля и инструкция по эксплуатации.

735036



### VILPE® Регулятор AC **НОВИНКА**

Регулятор тиристорного типа, для плавной регулировки скорости вращения вентиляторов на переменном токе. Для установки в сухих помещениях (IP 20). Скрытый и поверхностный монтаж. Размеры: 85 x 85 x 35 мм.

735023



## Схемы подключения вентиляторов

### Вентиляторы E120, E190, E220

Управление: регулятор тиристорного типа, дискретный переключатель или через панель управления кухонной вытяжкой для вентилятора с двигателем переменного тока (система "Тихая Кухня").

Рабочее напряжение  
230V 50Hz, AC

L коричневый  
N синий  
PE зеленый/  
желтый



### Вентилятор ECo110

Управление: встроенный потенциометр. Заводская настройка на 3В.

Рабочее напряжение  
230V 50Hz, AC

L коричневый  
N синий  
PE зеленый/  
желтый



### Вентиляторы ECo110 FLOW, ECo125 FLOW, ECo160 FLOW, ECo200 FLOW

Управление: потенциометр, ECo регулятор 0 - 10V, ECo монитор или через панель управления кухонной вытяжкой для вентилятора с двигателем постоянного тока (система "Тихая Кухня"). Сервисный выключатель для проведения тех. обслуживания на колпаке вентилятора.

Рабочее напряжение  
230V 50Hz, AC

Контрольный кабель

L коричневый  
N синий  
PE зеленый/  
желтый  
Выход +10 V макс. 1.1 mA красный  
Лин./ШИМ контрольный вход 0-10 VDC / PWM желтый  
GND синий  
Тахометр (1 импульс/оборот) счетчик/контроллер/сигнализация/отображение скорости белый



## Упрощенный способ выбора вентилятора

### Выбор VILPE® вентилятора для воздухообмена жилых помещений

Исходные данные:

- полное замещение воздуха за 2 часа (0,5-кратный обмен), как того требуют нормы ЕС;
- вентилятор работает на 70 % от максимальной мощности;
- потери давления в системе 5 Па на метр длины вентиляционных труб (усредненно);
- м<sup>2</sup> - максимальная площадь вентилируемых помещений.

Потери давления в системе зависят от многих факторов: от длины и диаметра вентиляционных труб, от количества и типа колен и узлов системы, от скорости воздушного потока в трубах. В доме общей площадью 120 -150 м<sup>2</sup> потери давления в системе общей принудительной вентиляции дома составляют в среднем 100 Па. Данные таблицы ориентировочны.



Вентилятор	Ø мм	50 Па	100 Па	150 Па
ECo190 / ECo125 FLOW	125 мм	360 м <sup>2</sup>	340 м <sup>2</sup>	310 м <sup>2</sup>
ECo220 / ECo160 FLOW	160 мм	490 м <sup>2</sup>	440 м <sup>2</sup>	390 м <sup>2</sup>
ECo200 FLOW	200 мм	660 м <sup>2</sup>	630 м <sup>2</sup>	600 м <sup>2</sup>

Вентилятор	Ø мм	50 Па	100 Па	150 Па
E120	125 мм	220 м <sup>2</sup>	180 м <sup>2</sup>	135 м <sup>2</sup>
E190	125 мм	270 м <sup>2</sup>	230 м <sup>2</sup>	180 м <sup>2</sup>
E220	160 мм	410 м <sup>2</sup>	360 м <sup>2</sup>	300 м <sup>2</sup>



### Выбор VILPE® вентилятора для кухонной вытяжки

По нормам ЕС: воздушный поток кухонной вытяжки должен составлять минимум 90 м<sup>3</sup>/час. Потери давления кухонной вытяжки составляют в среднем 30 Па, а потери давления в системе воздуховодов зависят от их протяженности и количества изгибов.

Данные таблицы ориентировочны. Учтены потери давления в системе кухонной вытяжки.

Вентилятор	Ø мм	Свободный поток	50 Па	100 Па
ECo190 (ECo125 FLOW)	Ø 125 мм	185 л/с (666 м <sup>3</sup> /ч)	170 л/с (612 м <sup>3</sup> /ч)	155 л/с (558 м <sup>3</sup> /ч)
ECo220 (ECo160 FLOW)	Ø 160 мм	265 л/с (954 м <sup>3</sup> /ч)	245 л/с (882 м <sup>3</sup> /ч)	220 л/с (792 м <sup>3</sup> /ч)
ECo200 FLOW	Ø 200 мм	380 л/с (1368 м <sup>3</sup> /ч)	365 л/с (1314 м <sup>3</sup> /ч)	348 л/с (1253 м <sup>3</sup> /ч)
E120	Ø 125 мм	120 л/с (432 м <sup>3</sup> /ч)	103 л/с (371 м <sup>3</sup> /ч)	87 л/с (313 м <sup>3</sup> /ч)
E190	Ø 125 мм	155 л/с (558 м <sup>3</sup> /ч)	138 л/с (497 м <sup>3</sup> /ч)	116 л/с (418 м <sup>3</sup> /ч)
E220	Ø 160 мм	236 л/с (850 м <sup>3</sup> /ч)	212 л/с (763 м <sup>3</sup> /ч)	180 л/с (648 м <sup>3</sup> /ч)

Ассортимент моделей кухонных вытяжек, совместимых с вентиляторами VILPE®, представлен в каталоге "SAVO кухонные вытяжки" и на сайте [WWW.VILPERUS.COM/ТИНАЯ-КУХНЯ](http://WWW.VILPERUS.COM/ТИНАЯ-КУХНЯ)

### Электротехнические характеристики вентиляторов

Вентилятор VILPE®	Номинальная мощность	Номинальный ток	Рабочее напряжение	Конденсатор	Скорость вращения
E190	52 W	0,23 A	230 V/ 50 Hz	1.5 µF	2350 об/мин
E220	88 W	0,39 A	230 V/ 50 Hz	2 µF	2100 об/мин
ECo110/ ECo110 FLOW	83 W	0,75 A	230 V/ 50 Hz	-	3200 об/мин
ECo190/ ECo125 FLOW	83 W	0,75 A	230 V/ 50 Hz	-	3200 об/мин
ECo220/ ECo160 FLOW	85 W	0,70 A	230 V/ 50 Hz	-	2580 об/мин
ECo250/ ECo200 FLOW	170 W	1,40 A	230 V/ 50 Hz	-	2510 об/мин





# Рабочие характеристики вентиляторов и вентиляционных выходов

## VILPE® FLOW вентиляторы

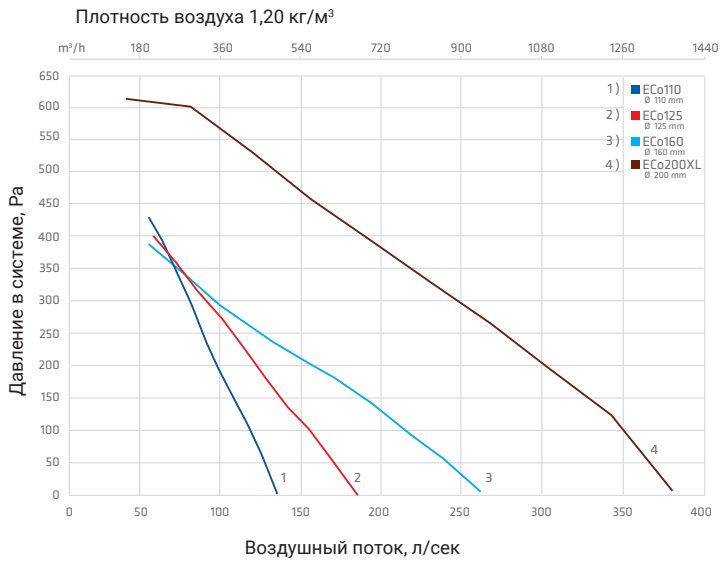

## VILPE® вентиляторы

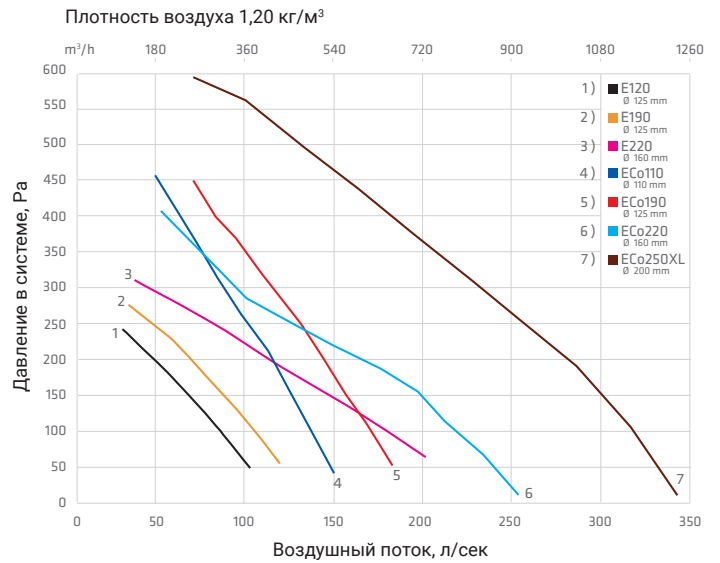

Данные графика и таблицы для вентилятора ECo110 соответствуют регулировке на 10 В.

## VILPE® FLOW вентиляционные выходы

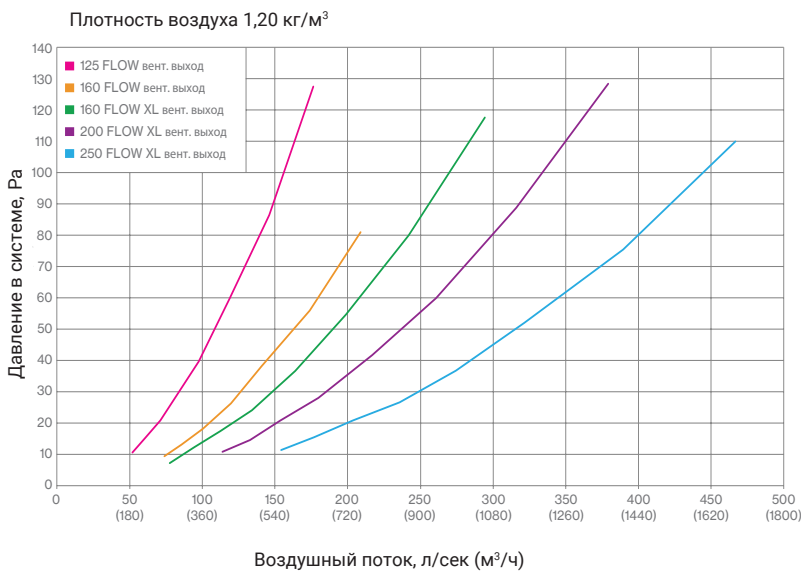

## VILPE® вентиляционные выходы

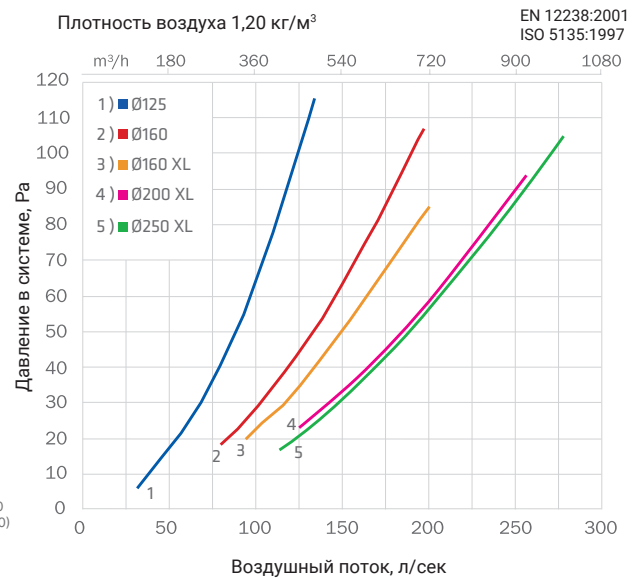

Внимание! Указанные значения воздушных потоков для вентиляционных выходов достигаются только при создании принудительной тяги, например, двигателем кухонной вытяжки, вентиляционной установкой Healthbox или канальным вентилятором.





## P-серия, вентиляционные выходы FLOW

### VILPE® 125P/ИЗ/700 FLOW вентиляционный выход VILPE® 125P/ИЗ/500 FLOW вентиляционный выход

Вентиляционный выход изолированный с колпаком серии Flow.  
Размеры: Ø воздуховода 125 мм, внешний Ø 160 мм, высота\*\*  
прибл. 700 и 500 мм.

Комплект: труба с Flow-колпаком и набор крепежа.

Цвет	Код изд.	Код изд.
	700 мм	500 мм
черный	350002	350042
коричневый	350004	350044
зеленый	350006	350046
серый	350007	350047
красный	350008	350048
кирпичный	350009	350049
светло-серый	350001	350041
шоколадный		35004B
антрацит		35004G



### VILPE® 160P/ИЗ/700 FLOW вентиляционный выход VILPE® 160P/ИЗ/500 FLOW вентиляционный выход

Вентиляционный выход изолированный с колпаком серии Flow.  
Размеры: Ø воздуховода 160 мм, внешний Ø 225 мм, высота\*\*  
прибл. 700 и 500 мм.

Комплект: труба с Flow-колпаком и набор крепежа.

Цвет	Код изд.	Код изд.
	700 мм	500 мм
черный	350022	350052
коричневый	350024	350054
зеленый	350026	350056
серый	350027	350057
красный	350028	350058
кирпичный	350029	350059
светло-серый	350021	350051
шоколадный		35005B
антрацит		35005G



### VILPE® 160P/ИЗ/700 FLOW XL вентиляционный выход VILPE® 160P/ИЗ/500 FLOW XL вентиляционный выход

Вентиляционный выход изолированный с колпаком серии Flow.  
Размеры: Ø воздуховода 160 мм, внешний Ø 300 мм, высота\*\*  
прибл. 700 и 500 мм.

Комплект: труба с Flow-колпаком и набор крепежа.

Цвет	Код изд.	Код изд.
	700 мм	500 мм
черный	350112	350102
коричневый	350114	350104
серый	350117	350107
красный	350118	350108
кирпичный	350119	350109



### VILPE® 200P/ИЗ/700 FLOW XL вентиляционный выход VILPE® 200P/ИЗ/500 FLOW XL вентиляционный выход

Вентиляционный выход изолированный с колпаком серии Flow.  
Размеры: Ø воздуховода 200 мм, внешний Ø 300 мм, высота\*\*  
прибл. 700 и 500 мм.

Комплект: труба с Flow-колпаком и набор крепежа.

Цвет	Код изд.	Код изд.
	700 мм	500 мм
черный	350122	350132
коричневый	350124	350134
серый	350127	350137
красный	350128	350138
кирпичный	350129	350139



### VILPE® 250P/ИЗ/700 FLOW XL вентиляционный выход VILPE® 250P/ИЗ/500 FLOW XL вентиляционный выход

Вентиляционный выход изолированный с колпаком серии Flow.  
Размеры: Ø воздуховода 250 мм, внешний Ø 300 мм, высота\*\*  
прибл. 700 и 500 мм.

Комплект: труба с Flow-колпаком и набор крепежа.

Цвет	Код изд.	Код изд.
	700 мм	500 мм
черный	350142	350152
коричневый	350144	350154
серый	350147	350157
красный	350148	350158
кирпичный	350149	350159



\* - высота вентиляторов и вент. выходов может варьироваться



## P-серия, вентиляционные выходы Классический дизайн



### VILPE® 160/ИЗ/700 вентиляционный выход VILPE® 160/ИЗ/500 вентиляционный выход

Размеры: Ø воздуховода 160 мм, внешний Ø 225 мм, высота\* прибл. 700 и 500 мм.

Комплект: труба с колпаком и набор крепежа.

Цвет	Код изд. 700 мм	Код изд. 500 мм
черный	74163	741692
коричневый	741684	741694
зеленый	741686	741696
серый	741687	741697
красный	741688	741698
кирпичный	741689	741699
шоколадный	74168B	74169B
бордо	74168W	74169W



## S-серия, вентиляционные выходы FLOW



### VILPE® 125S 250x250 FLOW вентиляционный выход

Размеры: Ø воздуховода 125 мм, основание 250 x 250 мм.

### VILPE® 160S 300x300 FLOW вентиляционный выход

Размеры: Ø воздуховода 160 мм, основание 300 x 300 мм.

Вентиляционный выход S-типа с колпаком серии Flow.

Основание для монтажа на плоскую поверхность входит в комплект, при установке на вентиляционную шахту периметр шахты должен быть не меньше размера основания.

Комплект: колпак Flow, основание с соединительным патрубком, монтажная инструкция и набор крепежа.

Цвет	Код изд. 125S	Код изд. 160S
черный	350012	350032
коричневый	350014	350034
зеленый	350016	350036
серый	350017	350037
красный	350018	350038
кирпичный	350019	350039
светло-серый	350011	350031



### VILPE® 200S 400x400 FLOW XL вентиляционный выход

### VILPE® 250S 400x400 FLOW XL вентиляционный выход

Размеры: 200S - Ø воздуховода 200 мм, 250S - Ø воздуховода 250 мм, основание 400 x 400 мм. Вентиляционный выход S-типа с колпаком серии Flow. Основание для монтажа на плоскую поверхность входит в комплект, при установке на вентиляционную шахту периметр шахты должен быть не меньше размера основания.

Комплект: колпак Flow, основание с соединительным патрубком, монтажная инструкция и набор крепежа.

Цвет	Код изд. 200S	Код изд. 250S
черный	350162	350172
коричневый	350164	350174
серый	350167	350177
красный	350168	350178
кирпичный	350169	350179



# VILPE® FLOW

**Вентиляционные выходы FLOW 315-630S и готовые монтажные коробки - универсальное комплексное решение для систем принудительной вентиляции на объектах промышленного и гражданского строительства**

## 315-630S ВЕНТИЛЯЦИОННЫЕ ВЫХОДЫ

- Размеры воздуховодов: Ø 315, 400, 500 и 630 мм
- Отличные технические характеристики
- Водонепроницаемость
- Изготовлены из легкого, прочного пластика
- Химически нейтральны



## ГОТОВЫЙ МОНТАЖНЫЙ КОРОБ

- Размеры: 724x724 мм (Ø315/400) и 970x970 мм (Ø500/630)
- Быстрая и простая установка
- Изготовлен из облицованной пленкой фанеры, под обшивку листовым металлом
- Для простоты стыковки с воздуховодом отверстие в дне короба вырезается на объекте по месту выхода воздуховода
- Изоляционный слой 100 мм, класс пожарной безопасности А1
- Набор крепежных элементов в комплекте
- Готовый комплект стальных листов для обшивки
- Встроенный шумопоглотитель

Вентиляционные выходы VILPE FLOW 315-630S могут использоваться как при строительстве, так и при реконструкции промышленных зданий, многоквартирных домов, гостиниц, спортивных залов или других крупных зданий. 3D модели доступны в библиотеке MagiCAD.

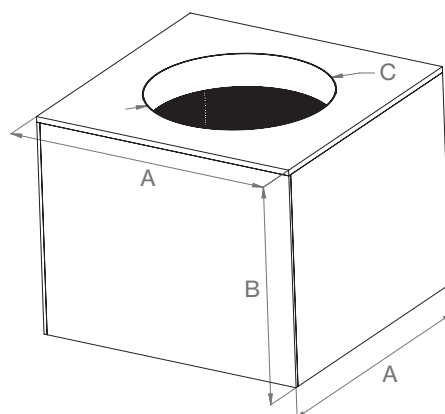
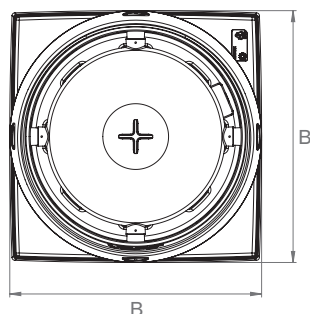
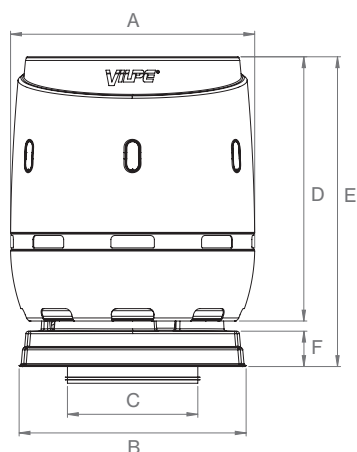

	A	B	C	D	E	F
315S FLOW ВЕНТ. ВЫХОД	Ø800	800	Ø315	865	1065	171
400S FLOW ВЕНТ. ВЫХОД	Ø800	800	Ø400	865	1065	173
500S FLOW ВЕНТ. ВЫХОД	Ø1180	1097	Ø500	1277	1497	170
630S FLOW ВЕНТ. ВЫХОД	Ø1180	1097	Ø630	1277	1497	170

	A	B	C
315S FLOW МОНТАЖНЫЙ КОРОБ	724	800	Ø316
400S FLOW МОНТАЖНЫЙ КОРОБ	724	800	Ø401
500S FLOW МОНТАЖНЫЙ КОРОБ	970	801	Ø501
630S FLOW МОНТАЖНЫЙ КОРОБ	970	801	Ø631

# S-серия, вентиляционные выходы FLOW



## VILPE® 315S FLOW вентиляционный выход (2XL)

## VILPE® 400S FLOW вентиляционный выход (2XL)

Размеры: 315S - Ø воздуховода 315 мм и 400S - Ø воздуховода 400 мм. Вентиляционный выход S-типа с колпаком серии Flow. Монтируется на установленное на кровле основание квадратной формы 724 x 724 мм. Специально спроектированный монтажный короб со встроенным шумопоглотителем приобретается отдельно.

Комплект: колпак Flow 2XL, основание с соединительным патрубком, монтажная инструкция и набор крепежа.

Цвет

Код изд.

Код изд.

315S

400S

черный

350402

350412

темно-серый

350407

350417

серебристо-серый

350401

350411



## VILPE® 500S FLOW вентиляционный выход (3XL)

## VILPE® 630S FLOW вентиляционный выход (3XL)

Размеры: 500S - Ø воздуховода 500 мм, 630S - Ø воздуховода 630 мм. Вентиляционный выход S-типа с колпаком серии Flow.

Монтируется на установленное на кровле основание квадратной формы 970 x 970 мм. Специально спроектированный монтажный короб со встроенным шумопоглотителем приобретается отдельно.

Комплект: колпак Flow 3XL, основание с соединительным патрубком, монтажная инструкция и набор крепежа.

500S

630S

черный

350432

350442

темно-серый

350437

350447

серебристо-серый

350431

350441



## VILPE® 315S FLOW монтажный короб (2XL)

## VILPE® 400S FLOW монтажный короб (2XL)

Размеры: 724 x 724 x 800 мм.

Монтажный короб из ламинированной фанеры со слоем теплоизоляции каменной ватой толщиной в 100 мм. Внутри монтажного короба установлен слой перфорированного листового металла, который работает как шумопоглотитель.

Комплект: монтажный короб со встроенным шумопоглотителем, набор крепежа.

315S

400S

350421

350420



## VILPE® 500S FLOW монтажный короб (3XL)

## VILPE® 630S FLOW монтажный короб (3XL)

Размеры: 970 x 970 x 801 мм.

Монтажный короб из ламинированной фанеры со слоем теплоизоляции каменной ватой толщиной в 100 мм. Внутри монтажного короба установлен слой перфорированного листового металла, который работает как шумопоглотитель.

Комплект: монтажный короб со встроенным шумопоглотителем, набор крепежа.

500S

630S

350450

350451

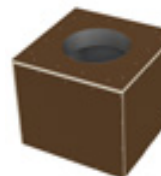

## VILPE® комплект стальных листов для обшивки монтажного короба

Размеры: 315/400S - 437 x 720 мм, 500/630S - 437 x 966 мм.

Комплект: окрашенные стальные листы, угольники, набор крепежа.

315/400S

500/630S

черный

350423

350453

серый

350387

350397

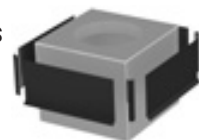





## C-серия, вентиляционные выходы FLOW

	Цвет	Код изд.	
<b>VILPE® 125C/400 FLOW вентиляционный выход</b> <b>НОВИНКА</b> Вентиляционный выход с колпаком серии FLOW. Устанавливается на изготовленный жестящиком конус с посадочным Ø 170 мм. Размеры: внутренний Ø 125 мм, внешний Ø 160 мм. Комплект: труба с FLOW-колпаком и набор крепежа.	черный	350552	
	коричневый	350554	
	серый	350557	
	светло-серый	350551	
<b>VILPE® 125C/ИЗ/400 FLOW вентиляционный выход</b> <b>НОВИНКА</b> Вентиляционный выход изолированный с колпаком серии FLOW. Внутренняя труба из оцинкованной стали с манжетным уплотнением. Устанавливается на изготовленный жестящиком конус с посадочным диаметром Ø 170 мм. Размеры: высота над конусом прибл. 500 мм, внутренний Ø 125 мм, внешний Ø 160 мм. Комплект: труба с FLOW-колпаком и набор крепежа.	черный	350502	
	коричневый	350504	
	серый	350507	
	светло-серый	350501	
<b>VILPE® 160C/ИЗ/400 FLOW вентиляционный выход</b> <b>НОВИНКА</b> Вентиляционный выход изолированный с колпаком серии FLOW. Внутренняя труба из оцинкованной стали с манжетным уплотнением. Устанавливается на изготовленный жестящиком конус с посадочным диаметром Ø 230 мм. Размеры: высота над конусом прибл. 470 мм, внутренний Ø 160 мм, внешний Ø 225 мм. Комплект: труба с FLOW-колпаком и набор крепежа.	черный	350512	
	коричневый	350514	
	серый	350517	
	светло-серый	350511	
<b>VILPE® 200C/ИЗ/450 XL FLOW вентиляционный выход</b> <b>НОВИНКА</b> Вентиляционный выход изолированный с колпаком серии FLOW. Внутренняя труба из оцинкованной стали с манжетным уплотнением. Устанавливается на изготовленный жестящиком конус с посадочным диаметром Ø 315 мм. Размеры: высота над конусом прибл. 530 мм, внутренний Ø 200 мм, внешний Ø 300 мм. Комплект: труба с FLOW-колпаком и набор крепежа.	черный	350532	
	коричневый	350534	
	серый	350537	
<b>VILPE® 250C/ИЗ/450 XL FLOW вентиляционный выход</b> <b>НОВИНКА</b> Вентиляционный выход изолированный с колпаком серии FLOW. Внутренняя труба из оцинкованной стали с манжетным уплотнением. Устанавливается на изготовленный жестящиком конус с посадочным диаметром Ø 315 мм. Размеры: высота над конусом прибл. 530 мм, внутренний Ø 250 мм, внешний Ø 300 мм. Комплект: труба с FLOW-колпаком и набор крепежа.	черный	350542	
	коричневый	350544	
	серый	350547	



## C-серия, вентиляционные выходы канализационных стояков\*

<b>VILPE® 110C/ИЗ/250 вентиляционный выход</b> <b>НОВИНКА</b> Вентиляционный выход канализационного стояка изолированный без колпака. Устанавливается на изготовленный жестящиком конус с посадочным диаметром Ø 170 мм. Размеры: высота над конусом прибл. 250 мм, внутренний Ø 110 мм, внешний Ø 160 мм. Комплект: труба и набор крепежа.	черный	791102	
	коричневый	791104	
	серый	791107	
	красный	791108	
	кирпичный	791109	
	светло-серый	791101	
<b>VILPE® уплотнитель 110</b> <b>НОВИНКА</b> Уплотнитель Ø 110 для соединения канализационного стояка с металлическим конусным выходом, макс. Ø 128 мм. Комплект: уплотнитель из EPDM-резины	черный	71720	



# P-серия, вентиляционные выходы канализационных стояков\*







	Цвет	Код изд.	Код изд.		
<b>VILPE® 110/ИЗ/500 вентиляционный выход</b> <b>VILPE® 110/ИЗ/350 вентиляционный выход</b> Вентиляционный выход канализационного стояка изолированный. Размеры: высота 500 и 350 мм, внутренний Ø 110 мм, внешний Ø 160 мм. Комплект: труба и набор крепежа.	черный	74161	74132		
	коричневый	741664	74134		
	зеленый	741666	74136		
	серый	741667	74137		
	красный	741668	74138		
	кирпичный	741669	74139		
	светло-серый	741661			
	синий	741665			
	шоколадный	74166B			
	антрацит	74166D			
бордо	74166W				
<b>VILPE® FLOW колпак -160</b> FLOW колпак для труб с внешним Ø 160 мм (т.е. для изолированных труб воздуховодов Ø 110 или Ø 125 мм). Создает дополнительную тягу в трубе. Высота колпака 221 мм. Комплект: колпак.	черный	350072			
	коричневый	350074			
	зеленый	350076			
	серый	350077			
	красный	350078			
	кирпичный	350079			
светло-серый	350071				
<b>VILPE® Колпак -160</b> Колпак для труб с внешним Ø 160 мм. Создает дополнительную тягу в трубе. Высота колпака 325 мм. Комплект: колпак.	черный	73182			
	коричневый	731834			
	зеленый	731836			
	серый	731837			
	красный	731838			
	кирпичный	731839			
	светло-серый	731831			
	синий	731835			
	шоколадный	73183B			
бордо	73183W				
<b>VILPE® 110/500 вентиляционный выход</b> <b>VILPE® 110/300 вентиляционный выход</b> Вентиляционный выход канализационного стояка. Размеры: высота 500 и 300 мм, Ø 110 мм. Комплект: труба и набор крепежа.	черный	74110	74122		
	коричневый	741124	74124		
	зеленый	741126			
	серый	741127	74127		
	красный	741128	74128		
	кирпичный	741129	74129		
	светло-серый	741121			
	шоколадный	74112B			
	бордо	74112W			
<b>VILPE® FLOW колпак -110</b> FLOW колпак для труб Ø 110 мм. Создает дополнительную тягу в трубе. Высота колпака 244 мм. Комплект: колпак.	черный	350222			
	коричневый	350224			
	зеленый	350226			
	серый	350227			
	красный	350228			
	кирпичный	350229			
светло-серый	350221				
<b>VILPE® Изолирующий кожух -110</b> Для теплоизоляции вентиляционного выхода Ø 110 мм. Размеры: высота 475 мм, внешний Ø 160 мм. Комплект: изолирующий кожух, инструкция по монтажу и набор крепежа.	черный	74172			
	коричневый	741744			
	серый	741747			
	красный	741748			
	кирпичный	741749			
<b>VILPE® Труба -110 гофрированная</b> Для соединения вентиляционного выхода с канализационным стояком диаметром 110 мм. Размеры: длина 220-260 мм, диаметр 110 мм. Комплект: гофрированная труба и 2 металлических хомута.	черный	74204			
<b>VILPE® Адаптер -75 для гофрированной трубы</b> Для соединения канализационного стояка Ø 75 мм с гофрированной трубой Ø 110 мм.	черный	74203			

\* Для соединения вентиляционного выхода с канализационным стояком отдельно заказывается гофрированная труба.

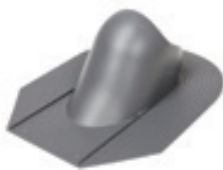

## Проходные элементы для битумной и сланцевой кровли для труб Ø 110 - 160 мм

	Цвет	Код изд.		
<b>VILPE® HS HUOPA/SLATE проходной элемент</b> для скатной битумной и сланцевой кровли. Устанавливается при монтаже кровли. Размеры: 518 x 389 мм, ширина фланца 100 мм. Комплект: проходной элемент, шаблон и набор крепежа.	черный	741062		
	коричневый	741064		
	серый	741067		
	красный	741068		
	кирпичный	741069		
<b>VILPE® HUOPA проходной элемент высокий</b> для плоских и пологих битумных и ПВХ кровель. Устанавливается при монтаже кровли. Размеры: 595 x 503 мм, высота ворота 210 мм, ширина фланца 152 мм. Комплект: проходной элемент.	черный	740752		
	серый	740757		

## Проходные элементы для фальцевой и готовой битумной кровли для труб Ø 110 - 160 мм

<b>VILPE® CLASSIC проходной элемент</b> для фальцевой и готовой скатной битумной кровли. Устанавливается: битумная - на готовую кровлю; фальцевая - при монтаже и на готовую кровлю. Размеры: 351 x 266 мм. Комплект: проходной элемент, кольцо гидрозатвора, шаблон, монтажная инструкция и набор крепежа.	черный	732562		
	коричневый	732564		
	серый	732567		
	красный	732568		
	кирпичный	732569		
	светло-серый	732561		
<b>VILPE® CLASSIC VINO проходной элемент</b> для фальцевой и готовой скатной битумной кровли. Устанавливается: битумная - на готовую кровлю; фальцевая - при монтаже и на готовую кровлю. Размеры: 433 x 276 мм. Комплект: проходной элемент, кольцо гидрозатвора, шаблон, монтажная инструкция и набор крепежа.	черный	746022		
	коричневый	746024		
	зеленый	746026		
	серый	746027		
	красный	746028		
	кирпичный	746029		
	светло-серый	746021		
	шоколадный	74602B		
<b>VILPE® CLASSIC VINO 2K проходной элемент ПРЕМИУМ</b> для фальцевой и готовой скатной битумной кровли. В комплект входит 2K - уплотнитель гидрозатвора. Устанавливается: битумная - на готовую кровлю; фальцевая - при монтаже и на готовую кровлю. Размеры: 433 x 276 мм. Комплект: проходной элемент, 2K - уплотнитель гидрозатвора, 2 шаблона и 2 набора крепежа.	черный	746002		
	коричневый	746004		
	зеленый	746006		
	серый	746007		
	красный	746008		
	кирпичный	746009		
<b>VILPE® CLASSIC LOIVA проходной элемент НОВИНКА</b> для фальцевой и готовой скатной битумной кровли с уклоном 5-27°. Верхняя часть ворота проходного элемента оснащена резиновым уплотнителем, что облегчает процесс монтажа и гарантирует дополнительную водонепроницаемость соединению. Устанавливается: битумная - на готовую кровлю; фальцевая - при монтаже и на готовую кровлю. Размеры: 369 x 265 мм. Комплект: проходной элемент, кольцо гидрозатвора, шаблон, монтажная инструкция и набор крепежа.	черный	746042		
	серый	746047		
	красный	746048		
	кирпичный	746049		
	светло-серый	746041		
антрацит	74604D			





## Проходные элементы для металлической кровли для труб Ø 110 - 160 мм

### VILPE® PELTI проходной элемент

для металлочерепицы. Не применим для металлочерепицы с трапециевидным профилем выше 38 мм. (см. Трапециевидный профиль. Спец. решение, стр. 26). Устанавливается при монтаже и на готовую кровлю.

Размеры: 344 x 460 мм.

Комплект: проходной элемент, резиновый уплотнитель, кольцо гидрозатвора, герметик на безускусной основе, шаблон, монтажная инструкция и 2 набора крепежа.

черный	73552
коричневый	73554
зеленый	73558
серый	73557
красный	73556
кирпичный	73559
светло-серый	73551
шоколадный	7355B
бордо	7355W
антрацит	7355G



### VILPE® MUOTOKATE 2K проходной элемент

**ПРЕМИУМ**

для металлочерепицы типа Monterrey (ширина волны ≈ 183 мм, длина профиля min 350 мм, высота профиля ≈ 39 мм).

В комплект входит 2K - уплотнитель гидрозатвора.

Устанавливается при монтаже и на готовую кровлю.

Размеры: 330 x 261 мм.

Комплект: проходной элемент, клипсы, 2K - уплотнитель гидрозатвора, 2 шаблона, герметик на безускусной основе и 2 набора крепежа.

черный	300032
коричневый	300034
зеленый	300036
серый	300037
красный	300038
кирпичный	300039



### VILPE® MUOTOKATE проходной элемент

для металлочерепицы типа Monterrey (ширина волны ≈ 183 мм, длина профиля min 350 мм, высота профиля ≈ 39 мм). Устанавливается при монтаже и на готовую кровлю.

Размеры: 330 x 261 мм.

Комплект: проходной элемент, кольцо гидрозатвора, монтажная инструкция, шаблон, герметик на безускусной основе и набор крепежа.

черный	75172
коричневый	75174
зеленый	75176
серый	75177
красный	75178
кирпичный	75179
шоколадный	7517B
антрацит	7517G



### VILPE® DECRA проходной элемент

для металлочерепицы типа Decra Tile. Устанавливается при монтаже и на готовую кровлю (на готовую при доступе со стороны чердака).

Размеры: 374 x 290 мм.

Комплект: проходной элемент, кольцо гидрозатвора, герметик на безускусной основе, шаблон и 2 набора крепежа.

черный	732612
коричневый	732614
серый	732617



### VILPE® NERA проходной элемент

для металлочерепицы типа Finpera (ширина волны 190 мм, длина профиля 330 мм, высота профиля 52 мм). Устанавливается при монтаже и на готовую кровлю.

Размеры: 358 x 248 мм.

Комплект: проходной элемент, кольцо гидрозатвора, герметик на безускусной основе, шаблон и набор крепежа.

черный	740762
коричневый	740764
серый	740767
красный	740768
кирпичный	740769
шоколадный	74076B
антрацит	74076G



### VILPE® AALTO 2K проходной элемент

**ПРЕМИУМ**

для металлочерепицы типа Adamante.

В комплект входит 2K - уплотнитель гидрозатвора.

Устанавливается при монтаже и на готовую кровлю.

Размеры: 346 x 264 мм.

Комплект: проходной элемент, 2K - уплотнитель гидрозатвора, 2 шаблона, герметик на безускусной основе и 2 набора крепежа.

черный	740742
коричневый	740744
серый	740747
красный	740748



### VILPE® NOVA проходной элемент

для металлочерепицы типа Ruukki Frigge или аналогичной.

Устанавливается при монтаже и на готовую кровлю.

Размеры: 334 x 240 мм.

Комплект: проходной элемент, кольцо гидрозатвора, герметик на безускусной основе, монтажная инструкция/шаблоны и набор крепежа.

черный	740842
серый	740847
антрацит	74084G





Цвет

Код изд.

## Проходные элементы для металлической кровли для труб Ø 110 - 160 мм

### VILPE® NYYGGE проходной элемент

для плоской модульной металлочерепицы типа Ruukki Nyugge.  
Устанавливается при монтаже и на готовую кровлю.  
Размеры: 254 x 309 мм.  
Комплект: проходной элемент, кольцо гидрозатвора, герметик на безуксусной основе, монтажная инструкция и набор крепежа.

черный	740822
серый	740827
антрацит	74082G

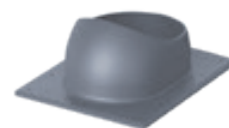

## Проходные элементы для натуральной черепицы для труб Ø 110 -160 мм

### VILPE® UNITILE 2K проходной элемент ПРЕМИУМ

замена UNIVERSAL 2K, для всех видов цементно - песчаной и керамической черепицы. Монтируется на 1-, 2- волновой и гладкой черепице. В комплект входит 2K - уплотнитель гидрозатвора.  
Устанавливается при монтаже и на готовую кровлю.  
Размеры: 647,7 x 425,5 мм.  
Комплект: проходной элемент, набор уплотнителей, 2K - уплотнитель гидрозатвора, клипсы, монтажная инструкция, шаблон и 2 набора крепежа.

черный	300062
коричневый	300064
серый	300067
красный	300068
кирпичный	300069



### VILPE® UNITILE проходной элемент

замена UNIVERSAL, для всех видов цементно - песчаной и керамической черепицы. Монтируется на 1-, 2- волновой и гладкой черепице. Устанавливается при монтаже и на готовую кровлю.  
Размеры: 647,7 x 425,5 мм.  
Комплект: проходной элемент, набор уплотнителей, кольцо гидрозатвора, монтажная инструкция и набор крепежа.

черный	740902
коричневый	740904
серый	740907
красный	740908
кирпичный	740909
антрацит	74090G



### VILPE® TIILI 2K проходной элемент ПРЕМИУМ

для цементно - песчаной черепицы. Заменяет одну двухволновую черепицу шириной 330 мм и высотой волны 27 - 40 мм.  
В комплект входит 2K - уплотнитель гидрозатвора.  
Устанавливается при монтаже и на готовую кровлю.  
Размеры: 440 x 330 мм.  
Комплект: проходной элемент, 2K - уплотнитель гидрозатвора, клипсы, монтажная инструкция, шаблон и 2 набора крепежа.

черный	300002
коричневый	300004
зеленый	300006
серый	300007
красный	300008
кирпичный	300009



### VILPE® TIILI проходной элемент

для цементно - песчаной черепицы. Заменяет одну двухволновую черепицу шириной 330 мм и высотой волны 27 - 40 мм.  
Устанавливается при монтаже и на готовую кровлю.  
Размеры: 440 x 330 мм.  
Комплект: проходной элемент, кольцо гидрозатвора, монтажная инструкция и набор крепежа.

черный	74011
коричневый	74013
серый	74017
красный	74015
кирпичный	74021
антрацит	7401G



### VILPE® EVO 2K проходной элемент ПРЕМИУМ

для черепицы Monier / Braas Teviva / Braas Tegalit / Ormax EVO.  
Устанавливается при монтаже и на готовую кровлю. В комплект входит 2K - уплотнитель гидрозатвора.  
Размеры: 420 x 330 мм.  
Комплект: проходной элемент, 2K - уплотнитель гидрозатвора, монтажная инструкция и 2 набора крепежа.

черный	300072
коричневый	300074
зеленый	300076
серый	300077
красный	300078
кирпичный	300079



## Уплотнитель гидрозатвора для проходных элементов

### VILPE® 2K - уплотнитель гидрозатвора

гарантирует полную герметичность прохода через гидрозашитную пленку. Размеры: 505 x 268 мм.  
Комплект: 2K - уплотнитель гидрозатвора, шаблон, клипсы и набор крепежа.

черный

73212



### Трапецевидный профиль. Спец. решение.

Для металла с высоким трапецевидным профилем и ситуаций, когда невозможно использовать стандартные проходные элементы, предлагается установить на скат лист гладкого металла, заведя верхний край под конек кровли, затем на лист установить проходной элемент VILPE® CLASSIC, VILPE® CLASSIC VINO или VILPE® XL-CLASSIC.



## VILPE® XL - проходные элементы для труб Ø 160 - 250 мм

### VILPE® XL-TIILI проходной элемент

для цементно - песчаной черепицы. Заменяет 2 двухволновые черепицы шириной 330 мм и высотой волны 27 - 40 мм.  
Устанавливается при монтаже и на готовую кровлю.  
Размеры: 810 x 330 мм.  
Комплект: XL - проходной элемент, XL - кольцо гидрозатвора, монтажная инструкция и 3 набора крепежа.

черный  
коричневый  
серый  
красный  
кирпичный

740102  
740104  
740107  
740108  
740109



### VILPE® XL-HUORA проходной элемент

для скатной битумной кровли. Устанавливается при монтаже кровли.  
Размеры: 800 x 590 мм, ширина фланца 163 мм.  
Комплект: XL - проходной элемент.

черный  
коричневый  
серый  
кирпичный

740042  
740044  
740047  
740049



### VILPE® XL-HUORA проходной элемент высокий

для плоских и пологих битумных и ПВХ кровель.  
Устанавливается при монтаже кровли.  
Размеры: 743 x 574 мм, ширина фланца 150 мм, высота ворота 235 мм.  
Комплект: XL - проходной элемент высокий.

черный  
серый

740052  
740057



### VILPE® XL-CLASSIC проходной элемент

для фальцевой и готовой скатной битумной кровли.  
Устанавливается: битумная - на готовую кровлю;  
фальцевая - при монтаже и на готовую кровлю.  
Размеры: 551 x 347 мм.  
Комплект: XL - проходной элемент, XL - кольцо гидрозатвора, шаблон и набор крепежа.

черный  
коричневый  
серый  
красный  
кирпичный

732542  
732544  
732547  
732548  
732549



### VILPE® XL-UNIVERSAL/PELTI проходной элемент

для металлочерепицы независимо от профиля и всех видов цементно - песчаной и керамической черепицы.  
Устанавливается при монтаже и на готовую кровлю.  
Размеры: 960 x 544 мм.  
Комплект: XL - проходной элемент, XL - кольцо гидрозатвора, уплотнительная лента, монтажная инструкция и набор крепежа.

черный  
коричневый  
серый  
красный  
кирпичный  
\* -RR 32 (оттенок металлочерепицы)

735502  
735504\*  
735507  
735508  
735509



### VILPE® XL-MUOTOKATE проходной элемент

для металлочерепицы типа Monterrey (ширина волны ≈ 183 мм, длина профиля min 350 мм, высота профиля ≈ 39 мм).  
Устанавливается при монтаже и на готовую кровлю.  
Размеры: 942 x 541 мм.  
Комплект: XL - проходной элемент, XL - кольцо гидрозатвора, уплотнительная лента, монтажная инструкция и набор крепежа.

черный  
коричневый  
серый  
красный  
\* -RR 32 (оттенок металлочерепицы)

735512  
735514\*  
735517  
735518





## Допустимый угол уклона кровли для VILPE® проходных элементов и труб разного диаметра

Проходной элемент	Труба Ø 110 мм	Труба Ø 125 мм	Труба Ø 160 мм	Труба XL Ø 160 мм	Труба XL Ø 200 мм	Труба XL Ø 250 мм
HS HUOPA/SLATE* / XL-HUOPA	53 <sup>1)</sup> (36) <sup>5)</sup>	54 <sup>2)</sup> (36) <sup>5)</sup>	49 <sup>3)</sup> (36 <sup>4)</sup> ) <sup>5)</sup>	47	48	45
HUOPA высокий / XL-HUOPA высокий**	27	25	20	40	35	30
CLASSIC / XL-CLASSIC	55 <sup>6)</sup>	55 <sup>7)</sup>	48 <sup>7)</sup>	47	47	47
CLASSIC VINO / CLASSIC VINO 2K	57 / 48 <sup>11)</sup>	55 <sup>2)</sup> / 46 <sup>11)</sup>	47 <sup>3)</sup> / 43 <sup>11)</sup>	-	-	-
PELTI / XL-UNIVERSAL/PELTI	45	40	27	47	47	47
MUOTOKATE / XL-MUOTOKATE	50 <sup>8)</sup>	45 <sup>9)</sup>	40 <sup>10)</sup>	47	47	47
MUOTOKATE 2K	43 <sup>11)</sup>	40 <sup>11)</sup>	36 <sup>11)</sup>	-	-	-
DECRA	45	45	45	-	-	-
NERA	57 <sup>6)</sup>	60 <sup>7)</sup>	50 <sup>7)</sup>	-	-	-
AALTO 2K	44 <sup>11)</sup>	40 <sup>11)</sup>	36 <sup>11)</sup>	-	-	-
HYYGGE	45	40	30	-	-	-
VARTTI	45	45	45	-	-	-
UNITILE / UNITILE 2K	57 / 48 <sup>11)</sup>	55 <sup>2)</sup> / 46 <sup>11)</sup>	47 <sup>3)</sup> / 43 <sup>11)</sup>	-	-	-
UNIVERSAL / UNIVERSAL 2K	55 / 45 <sup>11)</sup>	55 / 40 <sup>11)</sup>	45 / 36 <sup>11)</sup>	-	-	-
TIILI / XL-TIILI	48	48	37	47	45	43
TIILI 2K	40 <sup>11)</sup>	37 <sup>11)</sup>	32 <sup>11)</sup>	-	-	-
EVO 2K	39	38	30	-	-	-
MONZA	60 <sup>12)</sup>	52(60) <sup>13)</sup>	48	-	-	-

Минимальный рекомендуемый угол уклона кровли для монтажа проходных элементов 11,5 градусов (за исключением HS HUOPA/SLATE, см. ниже).

\* – минимальный угол уклона кровли указан в скобках.

\*\* – HUOPA проходной элемент высокий рекомендуется устанавливать на кровлях с уклоном не более 1:5.

- 1) – уклон 59°, если труба продлевается напрямую в подкровельное пространство. Надо подрезать ворот трубы.  
– уклон 77°, если труба не продлевается напрямую в подкровельное пространство. Надо подрезать ворот трубы и ворот проходного элемента.
- 2) – уклон 57°, если подрезать ворот трубы.
- 3) – уклон 52°, если подрезать ворот проходного элемента.
- 4) – минимальный угол уклона для трубы 160 без разворота трубы. Надо подрезать ворот проходного элемента.
- 5) – уклон 11°, если развернуть трубу на 180 градусов и подрезать ворот проходного элемента.

Данные таблицы ориентировочны. Высота профиля и место установки уплотнителя гидрозатвора могут изменить допустимый угол уклона.

- 6) – в комплекте с гофрированной трубой допустимый угол уклона возрастает.
- 7) – при необходимости подрезать ворот трубы и проходного элемента.
- 8) – уклон 53°, если подрезать ворот трубы.
- 9) – уклон 48°, если подрезать ворот трубы.  
– уклон 50°, если подрезать ворот проходного элемента.
- 10) – уклон 42°, если подрезать ворот трубы.  
– уклон 45°, если подрезать ворот проходного элемента.
- 11) – угол уклона можно увеличить, если подрезать ворот трубы и проходного элемента,
- 12) – угол уклона указан в комплекте с гофрированной трубой.
- 13) – угол уклона можно увеличить, если подрезать ворот трубы и проходного элемента, применить гибкий переходник и укоротить внутреннюю трубу (максимальный угол указан в скобках).

**Внимание! Подрезая ворот следите, чтобы перехлест вороотов трубы и проходного элемента был не менее 15 мм.**

**Место перехлеста рекомендуется тщательно промазать силиконом для обеспечения герметичности подрезанного стыка.**

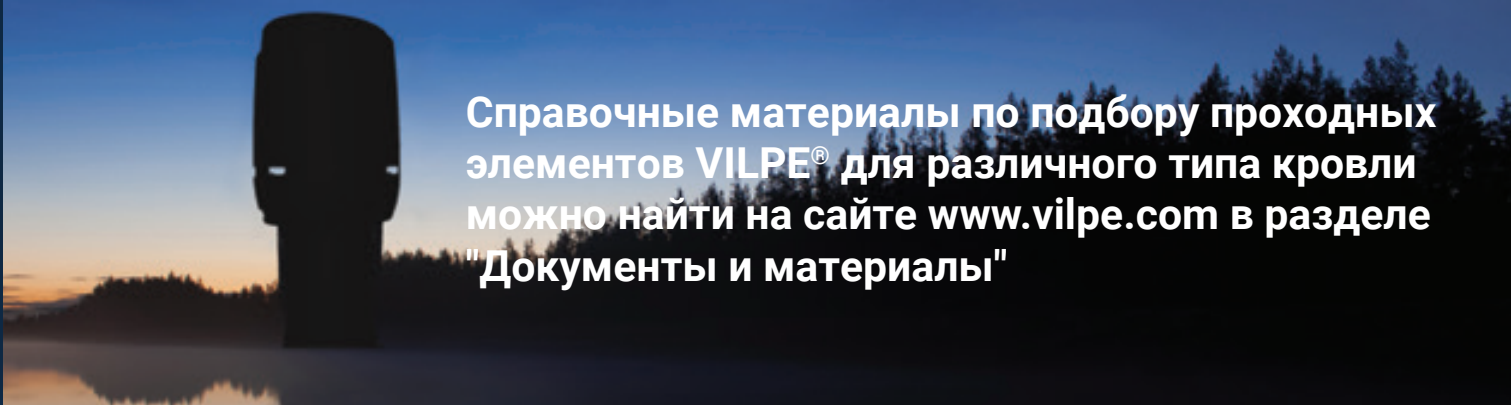

Справочные материалы по подбору проходных элементов VILPE® для различного типа кровли можно найти на сайте [www.vilpe.com](http://www.vilpe.com) в разделе "Документы и материалы"

**VILPE® SOLAR проходной элемент** для вывода на кровлю кабелей и труб малых диаметров. Размер отверстия 100 x 60 мм. Комплект: комплект проходного элемента с установленным посадочным кольцом, нижняя и верхняя часть ворота, крышка, уплотнитель, монтажная инструкция и набор крепежа. Для вывода на кровлю кабелей и трубок диаметром меньше 60 мм отдельно приобретается VILPE® SOLAR уплотнитель 4 - 50 мм.



	Цвет	Код изд.	
<p><b>VILPE® SOLAR HUOPA проходной элемент высокий</b> для плоских и пологих битумных и ПВХ кровель. Устанавливается при монтаже кровли. Размеры: 595 x 503 мм, ширина фланца 152 мм, высота ворота 210 мм, отверстие 100 x 60 мм.</p>	черный	75672	
<p><b>VILPE® SOLAR CLASSIC проходной элемент</b> для фальцевой и готовой скатной битумной кровли. Устанавливается: битумная - на готовую кровлю; фальцевая - при монтаже и на готовую кровлю. Размеры: 351 x 266 мм, отверстие 100 x 60 мм.</p>	черный	75622	
	коричневый	75624	
	серый	75627	
	красный	75628	
<p><b>VILPE® SOLAR PELTI проходной элемент</b> для металлочерепицы (не применим для металлочерепицы с трапециевидным профилем выше 38 мм). Устанавливается при монтаже и на готовую кровлю. Размеры: 344 x 460 мм, отверстие 100 x 60 мм.</p>	черный	75612	
	коричневый	75614	
	серый	75617	
	красный	75618	
<p><b>VILPE® SOLAR MUOTOKATE проходной элемент</b> для металлочерепицы типа Monterrey (ширина волны ≈ 183 мм, длина профиля min 350 мм, высота профиля ≈ 39 мм). Устанавливается при монтаже и на готовую кровлю. Размеры: 330 x 261 мм, отверстие 100 x 60 мм.</p>	черный	75632	
	коричневый	75634	
	серый	75637	
	красный	75638	
<p><b>VILPE® SOLAR UNITILE проходной элемент</b> замена UNIVERSAL, для кровли из всех видов цементно-песчаной и керамической черепицы. Монтируется на 1-, 2-волновой и гладкой черепице. Устанавливается при монтаже и на готовую кровлю. Размеры: 529 x 398 мм, отверстие 100 x 60 мм.</p>	черный	756522	
	коричневый	756524	
	серый	756527	
	красный	756528	
<p><b>VILPE® SOLAR TIILI проходной элемент</b> для кровли из цементно-песчаной черепицы. Заменяет одну двухволновую черепицу шириной 330 мм и высотой волны 27-40 мм. Устанавливается при монтаже и на готовую кровлю. Размеры: 440 x 330 мм, отверстие 100 x 60 мм.</p>	черный	75602	
	коричневый	75604	
	серый	75607	
	красный	75608	
<p><b>VILPE® SOLAR уплотнитель 4 - 50 мм</b> для кабелей и трубок диаметром меньше 60 мм. Заменяет уплотнитель из комплекта поставки SOLAR проходного элемента. Размеры: Ø 4 - 50 мм.</p>	черный	75701	





# VILPE® - ПИППУ проходные элементы для круглых металлических теплоизолированных дымовых труб

## VILPE® ПИППУ круглый проходной элемент

VILPE® ПИППУ круглый проходной элемент предназначен для герметизации вывода на кровлю круглых металлических теплоизолированных дымовых труб промышленного изготовления с CE-маркировкой класса от Т400 и выше. VILPE® ПИППУ проходной элемент круглый выпускается 2 размеров: ПИППУ проходной элемент NO.1 для труб диаметром 200 - 265 мм и ПИППУ проходной элемент NO.2 для труб диаметром 270 - 380 мм. На ворот проходного элемента натягивают входящий в комплект резиновый уплотнитель, верхнюю часть которого прижимают к трубе металлическим хомутом. Для монтажа на битумной кровле применяется VILPE® ПИППУ проходной элемент круглый. Для монтажа на всех видах кровли, кроме битумной, необходимы VILPE® ПИППУ проходной элемент с окантовкой и уплотнитель гидрозатвора. Монтаж VILPE® ПИППУ проходного элемента осуществляется быстро и просто, по принципу "сделай сам". Комплект проходного элемента содержит все необходимое для монтажа.



	Цвет	Код изд.	Код изд.	
<b>VILPE® ПИППУ проходной элемент круглый</b>		<b>NO.1</b>	<b>NO.2</b>	
для дымовых труб диаметром 200 - 380 мм. Устанавливается при монтаже кровли.	черный	741022	741032	
Размеры NO.1: 652 x 558 мм (для труб Ø 200 - 265 мм).	коричневый	741024	741034	
Размеры NO.2: 946 x 644 мм (для труб Ø 270 - 380 мм).	серый	741027	741037	
Комплект: проходной элемент, резиновый уплотнитель, металлический хомут и монтажная инструкция.	красный		741038	
	кирпичный	741029	741039	

**Для монтажа на битумной кровле используется только VILPE® ПИППУ проходной элемент.**

**Для натуральной, металлочерепицы и фальцевой кровли используется VILPE® ПИППУ проходной элемент с окантовкой и уплотнитель гидрозатвора. Уплотнитель гидрозатвора не входит в комплект и заказывается отдельно.**

		NO.1	NO.2	
<b>VILPE® ПИППУ проходной элемент + окантовка</b>				
Устанавливается при монтаже и на готовую кровлю.	черный	742422	742432	
Размеры окантовки NO.1: верхний лист: 700 x 652 мм, нижний лист: 700 x 650 мм.	коричневый	742424		
Размеры окантовки NO.2: верхний лист: 1100 x 785 мм, нижний лист: 1050 x 783 мм.	серый	742427	742437	
Комплект: комплект ПИППУ проходного элемента, 2 металлических листа, уплотнительная лента и набор крепежа.	кирпичный	742429	742439	

<b>VILPE® ПИППУ уплотнитель гидрозатвора 200 - 380</b>				
Предотвращает попадание влаги в теплоизоляцию. Для труб Ø 200 - 380 мм. Изготовлен из EPDM - резины, которая сохраняет гибкость при высоких температурах. Фиксируется подходящим для EPDM материала скотчем. Комплект: уплотнитель гидрозатвора.	черный	73218		

<b>VILPE® VAPOUR STOP 100 - 380 уплотнитель парозатвора</b>				
Уплотнитель парозатвора для ПИППУ круглого и ПИППУ MODULAR проходного элемента. Фиксируется скотчем, подходящим для силикона и пластика. Комплект: уплотнитель парозатвора.	черный	73217		

<b>VILPE® EPDM примыкание ПИППУ</b>		<b>NO.1</b>	<b>NO.2</b>	
для стыковки кровли из натуральной черепицы и дымохода. Примыкание NO.2 подходит для ПИППУ MODULAR. Комплект: EPDM примыкание, набор крепежа и монтажная инструкция.	черный	742522	742524	

**Если расстояние до конька крыши больше 1,1 м, применяется дополнительный лист окантовки или дополнительная окантовка.**

<b>VILPE® Дополнительный лист окантовки</b>		<b>NO.1</b>	<b>NO.2</b>	
ПИППУ проходного элемента.	черный	742402	742412	
Размеры листа NO.1: 651/655 x 1100 x 35,5 мм.	коричневый	742404	742414	
Размеры листа NO.2: 784/788 x 1100 x 30 мм.	серый	742407	742417	
Комплект: 1 металлический лист и уплотнительная лента.	кирпичный	742409		

**Для облегчения монтажа на фальцевой кровле дополнительно приобретаются крепежные планки (стр.31).**



## VILPE® - ПИППУ проходные элементы для квадратных в сечении труб

### VILPE® ПИППУ MODULAR проходной элемент

VILPE® ПИППУ MODULAR проходной элемент предназначен для герметизации вывода на кровлю квадратных в сечении дымовых труб размером 320 x 320...370 x 370 мм. Для монтажа на битумной кровле применяется VILPE® ПИППУ MODULAR проходной элемент. Для монтажа на всех видах кровли, кроме битумной, необходимы VILPE® ПИППУ MODULAR проходной элемент + окантовка.

**Для уплотнения гидрозатвора используют самоклеющуюся уплотнительную ленту, которая не входит в комплект изделия и приобретается отдельно.**

Если расстояние до конька крыши больше 1,1 м, применяется дополнительный лист окантовки или ROOFIT примыкание (для натуральной двухволновой черепицы). VILPE® Крепежные планки облегчают монтаж VILPE® ПИППУ MODULAR проходного элемента на фальцевой кровле.

Монтаж VILPE® ПИППУ MODULAR проходного элемента осуществляется быстро и просто, по принципу "сделай сам". Комплект проходного элемента содержит все необходимое для монтажа.

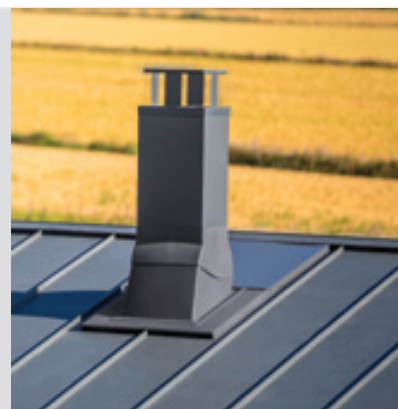

	Цвет	Код изд.	
<b>Для монтажа на битумной кровле.</b>			
<b>VILPE® ПИППУ MODULAR проходной элемент</b>	черный	742532	
для дымовых труб размером 320 x 320...370 x 370 мм. Устанавливается при монтаже кровли. Размеры: 946 x 644 мм. Комплект: проходной элемент, ворот, монтажная инструкция и 2 набора крепежа.	серый	742537	
<b>Для монтажа на натуральной, металлочерепице и фальцевой кровле.</b>			
<b>VILPE® ПИППУ MODULAR проходной элемент + окантовка</b>	черный	742502	
для дымовых труб размером 320 x 320...370 x 370 мм. Устанавливается при монтаже и на готовую кровлю. Размеры окантовки: верхний лист: 1100 x 785 мм, нижний лист: 1050 x 783 мм. Комплект: проходной элемент, ворот, верхний и нижний листы окантовки, уплотнительная лента, монтажная инструкция и 2 набора крепежа.	серый	742507	
	кирпичный	742509	
<b>Если расстояние до конька крыши больше 1,1 м, используют дополнительный лист окантовки NO.2.</b>			
<b>VILPE® Дополнительный лист окантовки NO.2</b>	черный	742412	
ПИППУ проходного элемента Размеры листа: 784/788 x 1100 x 30 мм. Комплект: 1 металлический лист и уплотнительная лента.	коричневый	742414	
	серый	742417	
<b>Для облегчения монтажа на фальцевой кровле дополнительно приобретаются крепежные планки.</b>			
<b>VILPE® Крепежные планки</b>		741020	
Размеры: 1180 x 100 x 28 мм. Комплект: 4 оцинкованных планки и набор крепежа.			
<b>Дополнительно необходимо приобрести металлический кожух трубы, состоящий из двух частей. Кожух телескопический, что позволяет регулировать высоту кожуха.</b>			
<b>VILPE® Кожух трубы телескопический</b>	черный	742512	
для дымовых труб размером 320 x 320...370 x 370 мм. Размеры: 392 x 392 x (2 x 665) мм. Комплект: 2 части кожуха и набор крепежа.	серый	742517	
	кирпичный	742519	

#### Допустимый угол уклона кровли для ПИППУ проходного элемента:

- |                        |                        |
|------------------------|------------------------|
| <b>ПИППУ NO.1</b>      | <b>ПИППУ NO.2</b>      |
| • труба Ø 200: 8 - 50° | • труба Ø 270: 8 - 60° |
| • труба Ø 265: 8 - 40° | • труба Ø 380: 8 - 50° |

#### Допустимый угол уклона кровли для ПИППУ MODULAR проходного элемента:

- труба 320 x 320 мм: 8 - 50°
- труба 370 x 370 мм: 8 - 47°



## ВЕНТИЛЯЦИЯ СКАТНОЙ КРОВЛИ

Кровельные вентиляторы и дефлекторы VILPE® вентилируют кровельные конструкции и эффективно удаляют из них влагу. Выбор изделия для подкровельной вентиляции зависит от возможной высоты снежного покрова.

Принцип действия подкровельной вентиляции основан на использовании перепада давления и воздушных потоков. Для эффективной вентиляции кровли необходимо обеспечить приток воздуха из-под карнизов кровли.



Цвет Код изд.

### VILPE® HUORA - KTV вентилятор

Кровельный вентилятор для вентиляции скатной битумной и сланцевой кровли. Устанавливается при монтаже кровли. Размеры: 450 x 380 мм, ширина фланца 102 мм. Комплект: вентилятор, шаблон и набор крепежа.

черный 780132  
коричневый 780134  
зеленый 780136  
серый 780137  
красный 780138  
кирпичный 780139



### VILPE® HUORA - KTV/HARJA вентилятор

Кровельный вентилятор для вентиляции скатной битумной кровли. Возможна установка на конек, вплотную к стене и традиционно на скат кровли. Устанавливается при монтаже кровли. Размеры: 439 x 439 мм. Ширина фланца 100 мм. Комплект: вентилятор с вставленным фильтром, монтажная инструкция и набор крепежа.

черный 753122  
коричневый 753124  
серый 753127



### VILPE® AIRIDGE FELT коньковый вентилятор

Коньковый вентилятор для вентиляции битумной кровли. Устанавливается при монтаже кровли. Размеры: 580 x 325 x 30 мм. Комплект: вентилятор и монтажная инструкция.

черный 73090



### VILPE® CLASSIC - KTV вентилятор

Кровельный вентилятор для вентиляции фальцевой и готовой скатной битумной кровли. Устанавливается: битумная - на готовую кровлю; фальцевая - при монтаже и на готовую кровлю. Размеры: 351 x 266 мм. Комплект: вентилятор с резиновой прокладкой, кольцо гидрозатвора, монтажная инструкция, шаблон и набор крепежа.

черный 732532  
коричневый 732534  
зеленый 732536  
серый 732537  
красный 732538  
кирпичный 732539



### VILPE® PELTI - KTV вентилятор

Кровельный вентилятор для вентиляции металлочерепицы (не применим для металлочерепицы с трапециевидным профилем выше 38 мм). Устанавливается при монтаже и на готовую кровлю. Размеры: 344 x 460 мм. Комплект: вентилятор, кольцо гидрозатвора, резиновый уплотнитель, шаблон, герметик на безускусной основе, монтажная инструкция и 2 набора крепежа.

черный 73332  
коричневый 73334  
зеленый 73336  
серый 73337  
красный 73338  
кирпичный 73339  
шоколадный 7333В



### VILPE® PELTI - KTV/HARJA

Коньковый кровельный вентилятор для вентиляции металлических кровель. Применяется для округлого, треугольного и трапециевидного конька. Устанавливается при монтаже и на готовую кровлю. Угол конька макс 35°. Размеры: 350 x 225 мм, отверстие вентиля соответствует диаметру 160 мм. Комплект: крышка вентиля с фильтром, рамка уплотнителя, 2 торцевых уплотнителя, монтажная инструкция и 2 набора крепежа.

черный 733912  
коричневый 733914  
зеленый 733916  
серый 733917  
красный 733918  
кирпичный 733919  
шоколадный 73391В  
бордо 73391W





## ВЕНТИЛЯЦИЯ СКАТНОЙ КРОВЛИ

### VILPE® MUOTOKATE - KTV вентиль

Кровельный вентиль для вентиляции металлочерепицы типа Monterrey (ширина волны ≈ 183 мм, длина профиля min 350 мм, высота профиля ≈ 39 мм). Устанавливается при монтаже и на готовую кровлю.

Размеры: 330 x 261 мм.

Комплект: вентиль с резиновой прокладкой, кольцо гидрозатвора, монтажная инструкция, шаблон, герметик на безукусной основе и набор крепежа.

### VILPE® UNITILE - KTV вентиль

Замена UNIVERSAL. Кровельный вентиль для вентиляции цементно - песчаной и керамической черепицы. Монтируется на 1-, 2-волновой и гладкой черепице. Устанавливается при монтаже и на готовую кровлю.

Размеры: 529 x 398 мм.

Комплект: вентиль, набор уплотнителей проходного элемента, кольцо гидрозатвора, монтажная инструкция и набор крепежа.

### VILPE® TIILI - KTV вентиль

Кровельный вентиль для вентиляции цементно - песчаной черепицы.

Заменяет одну двухволновую черепицу шириной 330 мм и высотой волны 27 - 40 мм. Устанавливается при монтаже и на готовую кровлю.

Размеры: 440 x 330 мм.

Комплект: вентиль с 2-мя уплотнителями по краям, кольцо гидрозатвора, монтажная инструкция и набор крепежа.

### VILPE® H-T FLOW ALIPAI коньковый для черепицы

Коньковый кровельный дефлектор для вентиляции черепичной кровли.

Заменяет одну коньковую черепицу. Устанавливается при монтаже и на готовую кровлю.

Размеры: высота с колпаком 300 мм, длина 420 мм, Ø трубы 110 мм.

Комплект: дефлектор с колпаком FLOW, переходник, монтажная инструкция и набор крепежа.

### VILPE® 110/300/H FLOW вентиляционный выход+колпак

Для вентиляции кровельных конструкций и чердачных помещений.

Для монтажа отдельно заказывается проходной элемент по типу кровельного материала.

Размеры: высота прибл. 300 мм, диаметр 110 мм.

Комплект: труба с колпаком FLOW и набор крепежа.

### VILPE® Адаптер для KTV

Адаптер для соединения KTV кровельного вентиля с выводимой трубой. Комплект: адаптер и набор крепежа.

### VILPE® ALIPAI FLOW - 110 дефлектор коньковый

Размеры: Ø 110 мм. Угол уклона 27°.

### VILPE® ALIPAI FLOW - 160 дефлектор коньковый

Размеры: Ø 160 мм. Угол уклона 27°.

### VILPE® ALIPAI FLOW - 110 дефлектор скатный

Устанавливается при монтаже кровли. Включает стандартный HUOPA проходной элемент.

Размеры: Ø 110 мм, общая высота над кровлей 699 мм, ширина проходного элемента 488 мм, длина проходного элемента 583 мм.

Комплект: вентиляционный выход Ø110 с колпаком FLOW, HUOPA проходной элемент, шаблон и набор крепежа.

Цвет

Код изд.

черный 75272  
коричневый 75274  
зеленый 75276  
серый 75277  
красный 75278  
кирпичный 75279



черный 792242  
коричневый 792244  
серый 792247  
красный 792248  
кирпичный 792249

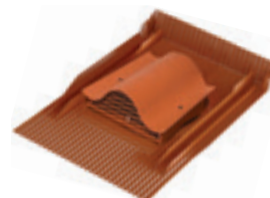

черный 734192  
коричневый 734194  
серый 734197  
красный 734198  
кирпичный 734199



черный 733932  
коричневый 733934  
серый 733937  
красный 733938  
кирпичный 733939



черный 350232  
коричневый 350234  
серый 350237  
красный 350238  
кирпичный 350239  
светло-серый 350231  
шоколадный 35023B  
антрацит 35023G



черный 731982



черный 732142



черный 730182

черный 732162



## VILPE® ROSS цокольный дефлектор

**ROSS цокольный дефлектор** предназначен для вентиляции цокольного пространства здания, удаления радона и влаги из цоколя, для притока свежего воздуха в расположенные в подвале баню, гараж, котельную, в качестве заборного элемента для подачи воздуха в камин и т.д. Конструкция дефлектора препятствует попаданию в подвал снега, мусора и грызунов. Высота трубы дефлектора регулируется: трубу можно нарастить удлинителем или отпилить до нужной высоты.

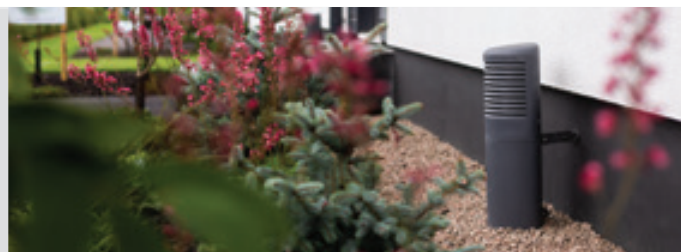

	Цвет	Код изд.	
<b>VILPE® ROSS - 125/135 дефлектор</b> Размеры: площадь отверстия 95 см <sup>2</sup> ; внутренний диаметр горизонтального патрубка 125,2 мм, внешний 131,2 мм; высота 1026 мм. Комплект: дефлектор, вертикальная труба, патрубок, 4 кронштейна для крепления к стене, крепление - удлинитель и набор крепежа.	светло-серый	790311	
	черный	790312	
	серый	790317	
	красный	790318	
	маляр.белый	790320	
	бежевый	790321	
	шоколадный	79031B	
<b>VILPE® ROSS - 160/170 дефлектор</b> Размеры: площадь отверстия 201 см <sup>2</sup> ; внутренний диаметр горизонтального патрубка 160 мм, внешний 168,2 мм; высота 1042 мм. Комплект: дефлектор, вертикальная труба, патрубок, 4 кронштейна для крепления к стене, крепление - удлинитель и набор крепежа.	светло-серый	790361	
	черный	790362	
	серый	790367	
	красный	790368	
	маляр.белый	790370	
	бежевый	790371	
<b>VILPE® ROSS - 200/210 дефлектор</b> Размеры: площадь отверстия 314 см <sup>2</sup> ; внутренний диаметр горизонтального патрубка 193 мм, внешний 200 мм; высота 1356 мм. Комплект: вертикальная труба с дефлектором, патрубок, 2 кронштейна для крепления к стене, адаптер 200 и набор крепежа.	светло-серый	790381	
	черный	790382	
	серый	790387	
<b>VILPE® ROSS - 125 удлинитель</b> Для наращивания высоты ROSS - 125/135 дефлектора. Размеры: высота трубы 445 мм. Комплект: вертикальная труба 125, 4 кронштейна для крепления к стене и набор крепежа.	светло-серый	790411	
	черный	790412	
	серый	790417	
	красный	790418	
	маляр.белый	790420	
<b>VILPE® ROSS - 160 удлинитель</b> Для наращивания высоты ROSS - 160/170 дефлектора. Размеры: высота трубы 445 мм. Комплект: вертикальная труба 160, 4 кронштейна для крепления к стене и набор крепежа.	светло-серый	790461	
	черный	790462	
	серый	790467	
	красный	790468	
	маляр.белый	790470	
<b>VILPE® ROSS - 125/110 ремонтный комплект</b> для замены старой вентиляционной трубы диаметром 110 мм. Размеры: высота 885 мм, площадь отверстия 95 см <sup>2</sup> . Комплект: дефлектор, вертикальная труба 125, адаптер 110/125, 4 кронштейна для крепления к стене и набор крепежа.	светло-серый	790631	
	черный	790632	
	серый	790637	
	красный	790638	
	маляр.белый	790640	
<b>VILPE® ROSS - 160/160 ремонтный комплект</b> для замены старой вентиляционной трубы диаметром 160 мм. Размеры: высота 880 мм, площадь отверстия 201 см <sup>2</sup> . Комплект: дефлектор, вертикальная труба 160, адаптер 160/160, 4 кронштейна для крепления к стене и набор крепежа.	светло-серый	790681	
	черный	790682	
	серый	790687	
	красный	790688	
	маляр.белый	790690	
	бежевый	790691	

Дышите свежим воздухом  
без сквозняка и пыли!

# VILPE® WIVE

- Монтаж в стену
- Нет чувства сквозняка
- Простота установки
- Фильтрация воздуха
- Быстрая замена фильтра
- Не требует дополнительных настроек
- Есть модели с термостатом и без
- Шайба-шумопоглотитель

Приточный клапан VILPE WIVE предназначен для организации притока свежего воздуха в дом без сквозняка, шума и пыли. Крышка клапана направляет струю воздушного потока вверх к потолку, где приточный воздух успевает перемешаться с теплым комнатным воздухом, не создавая ощущение сквозняка.

Приточный клапан VILPE WIVE прекрасно впишется в любой интерьер. Крышку клапана, расположенную внутри помещения, можно покрасить в подходящий к интерьеру цвет, наклеить обои на ее поверхность или оставить в неизменном виде.



**VILPE®**

*Wive*

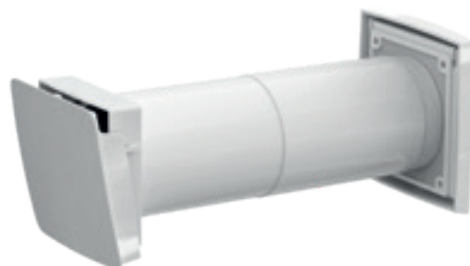

Гарантия:  
**10** лет



Для гармонии и единого дизайна с интерьером комнаты можно наклеить обои на приточный клапан VILPE WIVE или покрасить его.









> [VILPE.COM/WIVE](http://VILPE.COM/WIVE)

BORÅSTAPETER

 TIKKURILA

# ПРИТОЧНЫЕ КЛАПАНЫ

## VILPE® WIVE стеновой приточный клапан

	Цвет	Код изд.	
<p><b>VILPE® WIVE 100 приточный клапан с термостатом</b></p> <p>Устанавливается в стену, мин. толщина стены 255 мм, макс. 440 мм. При необходимости длина патрубка наращивается с помощью доп. патрубка (380060).                      Размеры: вентиль 100 x 100 мм, общая длина дополнительного патрубка* 440 мм, наружная вентиляционная решетка 150 x 150 мм.                      Комплект**: приточный клапан с термостатом, наружная вентиляционная решетка***, фильтр, шайба-шумопоглотитель, набор крепежа и монтажная инструкция.</p>	белый	380000	
<p><b>VILPE® WIVE 100 приточный клапан без термостата</b></p> <p>Устанавливается в стену, мин. толщина стены 255 мм, макс. 440 мм. При необходимости длина патрубка наращивается с помощью доп. патрубка (380060).                      Размеры: вентиль 100 x 100 мм, общая длина дополнительного патрубка* 440 мм, наружная вентиляционная решетка 150 x 150 мм.                      Комплект: приточный клапан, наружная вентиляционная решетка***, фильтр, набор крепежа и монтажная инструкция.</p>	белый	380010	
<p><b>VILPE® WIVE 100 приточный клапан с термостатом для сплошной оконной фрамуги или стен малой толщины</b> <b>НОВИНКА</b></p> <p>Устанавливается в сплошную фрамугу или стену малой толщины. Минимальная толщина стены - 40 мм, максимальная - 90 мм. Внутренняя заслонка клапана полностью открыта при наружной температуре +20°C и закрывается при наружной температуре -5°C. Но даже в закрытом положении заслонки остается небольшое отверстие для притока свежего воздуха в холодное время года.                      Размеры: вентиль 100 x 100 мм.                      Комплект: приточный клапан с термостатом, монтажная инструкция.</p>	белый	380070	
<p><b>VILPE® WIVE 100 приточный клапан без термостата для сплошной оконной фрамуги или стен малой толщины</b> <b>НОВИНКА</b></p> <p>Устанавливается в сплошную фрамугу или стену малой толщины. Минимальная толщина стены - 40 мм, максимальная - 90 мм.                      Размеры: вентиль 100 x 100 мм.                      Комплект: приточный клапан, монтажная инструкция.</p>	белый	380080	
<p><b>VILPE® WIVE 100 фильтр (5 шт)</b></p> <p>Для замены старого фильтра в приточном клапане VILPE WIVE.                      Комплект: фильтр (5 шт).</p>	белый	380022	
<p><b>VILPE® WIVE 100 шайба-шумопоглотитель (1 шт)</b></p> <p>Шайба-шумопоглотитель для приточного клапана VILPE WIVE.                      Размеры: Ø 100 мм                      Комплект: шайба-шумопоглотитель (1 шт).</p>		380023	
<p><b>VILPE® WIVE 100 фильтр грубой очистки (5 шт)</b> <b>НОВИНКА</b></p> <p>Шайба-фильтр к приточному клапану WIVE для сплошной оконной фрамуги или стен малой толщины.                      Размеры: Ø 100 мм                      Комплект: набор фильтров (5 шт).</p>		380025	
<p><b>VILPE® WIVE 100 дополнительный патрубок</b> <b>НОВИНКА</b></p> <p>Патрубок для увеличения длины патрубка в приточном клапане WIVE.                      Размеры: полезный размер 140 мм                      Комплект: патрубок.</p>		380060	
<p><b>VILPE® WIVE 100 монтажная рамка 200x200</b> <b>НОВИНКА</b></p> <p>Монтажная рамка для закрытия краев отверстия, в которое устанавливается приточный клапан VILPE Wive. Рекомендуется к использованию в случае, если клапан устанавливается в отверстие большего диаметра или для отверстия с неаккуратными краями.                      Размеры: 200 x 200 мм                      Комплект: монтажная рамка.</p>		380026	

\*- Дополнительный патрубок может состоять из одной или трех частей (в зависимости от страны или региона), и его размеры могут отличаться от приведенных.

\*\* - Комплектация в России. Для некоторых стран шайба-шумопоглотитель не входит в комплект и заказывается отдельно.

\*\*\*- Для некоторых стран в комплект входит вентиляционная решетка белого цвета. Уточняйте комплектацию у своего поставщика.

# ПРИТОЧНЫЕ КЛАПАНЫ

## VILPE® VELCO стеновой приточный клапан

С помощью приточного вентиля VILPE® VELCO организуют фильтрацию и приток свежего воздуха в помещения. Вентиль оснащен термостатом, чутко реагирующим на колебания температуры. Приток воздуха меняется автоматически в зависимости от изменения температуры воздуха на улице. Настройку термостата можно менять по потребности. Заводская настройка полностью закрывает вентиль при -5°C и полностью открывает при +10°C.

Запатентованный фильтр вентиля с электростатическим волокном (класс фильтрации F7) не только задерживает 100 % пыли и пыльцы, но и самые опасные для здоровья минеральные микрочастицы. Фильтр легко заменяем.

Вентиль состоит из установленной на внутренней стене тарелки с клапаном и настенным патрубком, фильтрующей части, шайбы-шумопоглотителя и дополнительного патрубка, соединяющего вентиль с VILPE® наружной вентиляционной решеткой на внешней стене здания.



Цвет Код изд.

### VILPE® VELCO VT-100 приточный клапан

белый 801000

Размеры: Ø вентиля 147 мм, Ø патрубка 100 мм, длина фильтрующей части 270 мм, длина настенного патрубка 150 мм, длина дополнительного патрубка 500 мм.

Комплект\*: вентиль, фильтр, каркас фильтра, настенный патрубок, дополнительный патрубок, наружная вентиляционная решетка (подбирается под цвет фасада, стр. 41), шайба-шумопоглотитель, фланец вентиляционной решетки 100 мм и монтажная инструкция.



### VILPE® VELCO VT-100/AV123/RE-105 приточный клапан

белый 801010

Размеры: Ø вентиля 147 мм, Ø отверстия 125 мм, Ø настенного кольца-патрубка 100 мм, длина фильтрующей части 270 мм, длина трубы-шумопоглотителя 300 мм, длина настенного кольца-патрубка 50 мм.

Комплект\*: вентиль, фильтр, каркас фильтра, настенное кольцо-патрубок, труба-шумопоглотитель с шайбой, наружная вентиляционная решетка 240x240 (подбирается под цвет фасада, стр. 41), фланец вентиляционной решетки 125 мм и монтажная инструкция.



### VILPE® VELCO VS-100 фильтр

белый 801003

для замены старого фильтра. Размеры: Ø 100 мм, длина 270 мм.

Комплект: фильтр (3 шт).



\* - Комплектация приведена для поставки в Россию.

## VILPE® приточная вентиляция для цокольных жилых помещений

### VILPE® комплект для подвальных/цокольных жилых и эксплуатируемых помещений

Размеры: Ø вентиля VELCO 147 мм, Ø отверстия 125 мм, Ø настенного кольца-патрубка 100 мм, длина фильтрующей части 270 мм, длина трубы-шумопоглотителя 300 мм, длина настенного кольца-патрубка 50 мм.

Комплект\*: вентиль VELCO, фильтр, каркас фильтра, настенное кольцо-патрубок, труба-шумопоглотитель с шайбой, VILPE® ROSS-125/135 дефлектор (подбирается под цвет фасада), монтажная инструкция.

\* - Комплектацию уточняйте у своего поставщика.



## VILPE® RENSON приточные оконные клапаны

### VILPE® Renson приточные оконные клапаны

Инновационные приточные оконные клапаны с опциями звуко- и солнцезащиты. С функцией саморегуляции воздушного потока и с различными типами монтажа (внутри оконного профиля и над ним). Есть модификации со встроенным вентилятором (возможна организация притока или вытяжки). Заказываются под размер окна.

Подробнее на странице [www.vilperus.com/windowvent](http://www.vilperus.com/windowvent)



# VILPE® IO

## НАСТЕННЫЙ ПРИТОЧНО-ВЫТЯЖНОЙ ЭЛЕМЕНТ ДЛЯ СИСТЕМ ПРИНУДИТЕЛЬНОЙ ВЕНТИЛЯЦИИ

VILPE® IO – устройство без двигателя, устанавливаемое на внешней стороне стены здания и объединяющее функции притока и удаления воздуха в едином блоке. Изделие позволяет организовать приток и удаление воздуха через стену для систем принудительной вентиляции в случае, если вывод через кровлю невозможен. В состав комплекта входит специальный переходник-редуктор, позволяющий регулировать скорость воздушного потока для квартир и апартаментов разной площади.

> [VILPE.COM/IO](http://VILPE.COM/IO)

### Цвет

### Код изд.

#### VILPE® IO 125 настенный элемент

Для организации притока и удаления воздуха через стену для вентиляционных систем с рекуперацией. Благодаря симметричной конструкции изделия один и тот же блок можно использовать в качестве лево- или правостороннего решения для притока и удаления воздуха. Размеры: 427 x 238 мм, Ø 125 мм. Комплект: VILPE® IO - настенный элемент, переходник, набор крепежа и монтажная инструкция.

малярный белый  
черный  
серый  
красный  
кирпичный

370000  
370002  
370007  
370008  
370009



#### VILPE® IO 160 настенный элемент

Для организации притока и удаления воздуха через стену для вентиляционных систем с рекуперацией. Благодаря симметричной конструкции изделия один и тот же блок можно использовать в качестве лево- или правостороннего решения для притока и удаления воздуха. Размеры: 427 x 238 мм, Ø 160 мм. Комплект: VILPE® IO - настенный элемент, переходник, набор крепежа и монтажная инструкция.

малярный белый  
черный  
серый  
красный  
кирпичный

370100  
370102  
370107  
370108  
370109



#### VILPE® IO 200 настенный элемент

Для организации притока и удаления воздуха через стену для вентиляционных систем с рекуперацией. Благодаря симметричной конструкции изделия один и тот же блок можно использовать в качестве лево- или правостороннего решения для притока и удаления воздуха. Размеры: 650 x 367 мм, Ø 200 мм. Комплект: VILPE® IO - настенный элемент, переходник, набор крепежа и монтажная инструкция.

малярный белый  
черный  
серый  
красный  
кирпичный

370200  
370202  
370207  
370208  
370209



#### VILPE® IO 250 настенный элемент

Для организации притока и удаления воздуха через стену для вентиляционных систем с рекуперацией. Благодаря симметричной конструкции изделия один и тот же блок можно использовать в качестве лево- или правостороннего решения для притока и удаления воздуха. Размеры: 650 x 367 мм, Ø 250 мм. Комплект: VILPE® IO - настенный элемент, переходник, набор крепежа и монтажная инструкция.

малярный белый  
черный  
серый  
красный  
кирпичный

370300  
370302  
370307  
370308  
370309



#### VILPE® IO INTAKE 125/160 настенный элемент **НОВИНКА**

Для организации притока воздуха через стену для вентиляционных систем. Настенный приточный элемент можно использовать для всех типов зданий. Размеры: 427 x 238 мм, Ø воздуховода 125/160 мм. Комплект: VILPE® IO INTAKE - настенный элемент, набор крепежа и монтажная инструкция.

малярный белый  
черный  
серый  
красный  
кирпичный

370120  
370122  
370127  
370128  
370129



#### VILPE® IO INTAKE 200/250 настенный элемент **НОВИНКА**

Для организации притока воздуха через стену для вентиляционных систем. Настенный приточный элемент можно использовать для всех типов зданий. Размеры: 650 x 367 мм, Ø воздуховода 200/250 мм. Комплект: VILPE® IO INTAKE - настенный элемент, набор крепежа и монтажная инструкция.

малярный белый  
черный  
серый  
красный  
кирпичный

370130  
370132  
370137  
370138  
370139



## Вентиляционная система

Пример вентиляционной системы в квартире с установленным VILPE® IO настенным элементом.

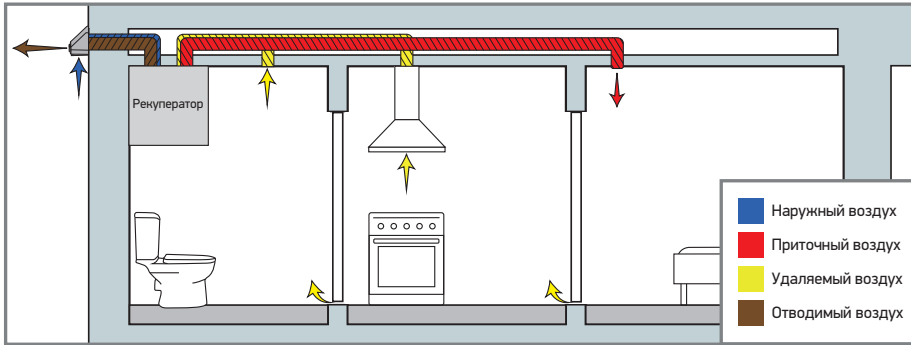

## Использование переходника

Ниже приведены значения для потока отводимого воздуха, со скоростью удаления 5 м/с.

Изделие VILPE®	Поток отводимого воздуха, л/с (м³/ч)	
	Переходник требуется	Переходник не требуется
IO 125	18-27 (65-97)	>27 (>97)
IO 160	30-44 (108-158)	>44 (>158)
IO 200	48-70 (173-251)	>70 (>251)
IO 250	72-106 (261-381)	>106 (>381)

## Рабочие и аэродинамические характеристики

EN 12238:2001  
ISO 5135:1997

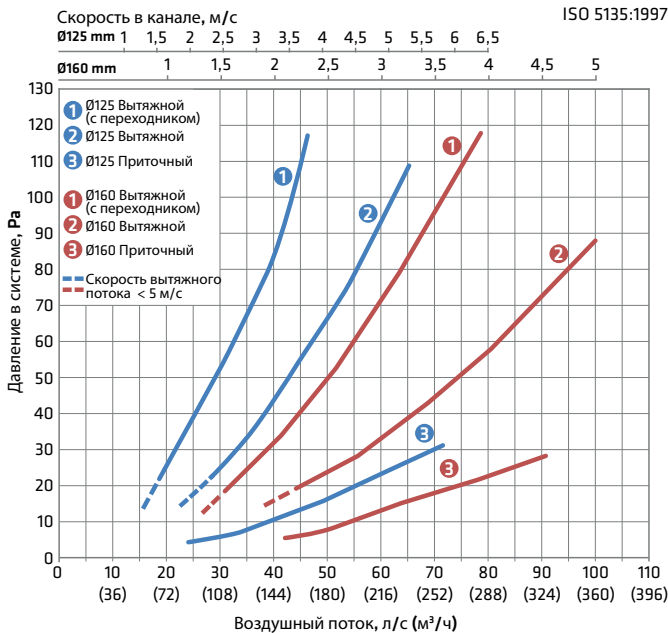

## Акустические характеристики

EN 12238:2001  
ISO 5135:1997

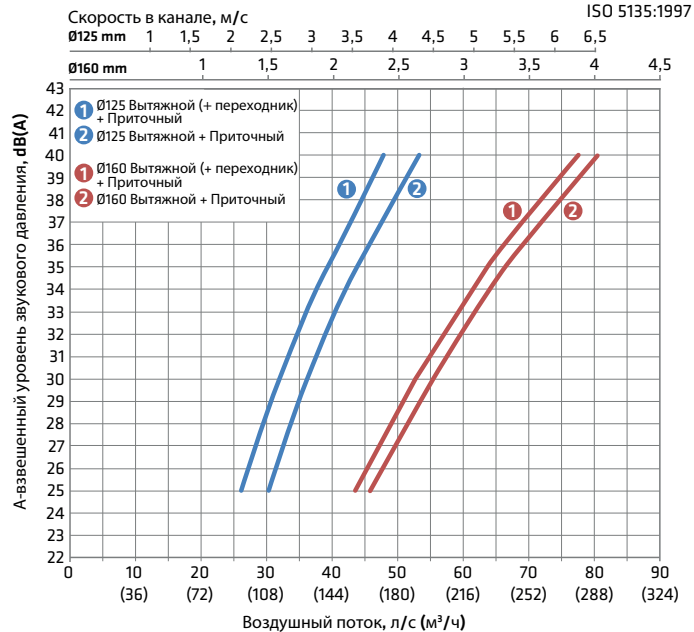

## Отсекание воды во время дождя

Данные об отсекании дождя в отводимом воздушном потоке. В приточном канале не было обнаружено воды, количество которой можно измерить.

EN 13030:2001

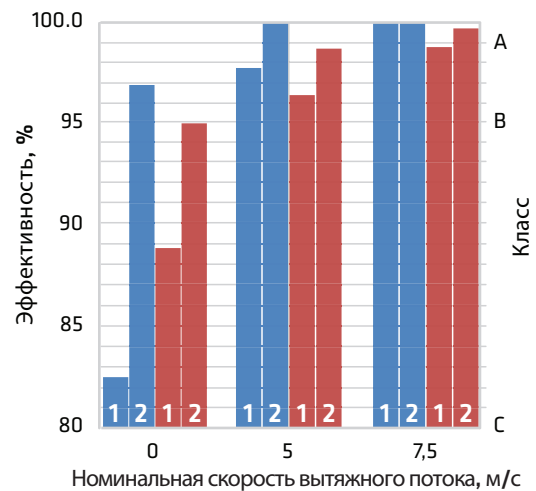
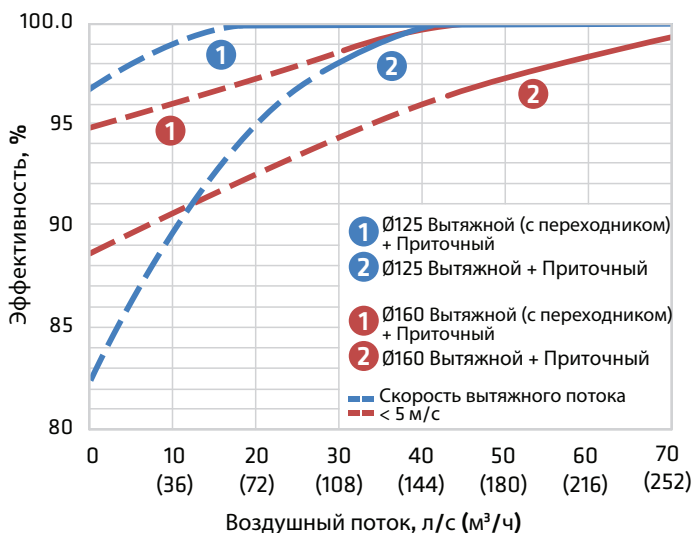

# ПРИТОЧНЫЕ ЭЛЕМЕНТЫ ДЛЯ СИСТЕМ С ПВУ

## VILPE® INTAKE приточный элемент

Устанавливаемый на крыше VILPE® INTAKE приточный элемент обеспечивает приток свежего воздуха в вентиляционную систему. В состав элемента входит уникальный колпак для притока воздуха. Колпак препятствует попаданию дождя внутрь конструкции и обеспечивает минимальную потерю давления в системе. Совместим с вентиляционными каналами Ø 160 мм.

Доступны как P - модели (для установки на скатной кровле), так и S - модели (для установки на вентшахту) и C - модели (для установки на фальцевые кровли поверх конуса, изготовленного кровельщиком-жестянщиком).



Цвет Код изд. Код изд.

### VILPE® 160/ИЗ/500 INTAKE приточный вентиляционный элемент

### VILPE® 160/ИЗ/700 INTAKE приточный вентиляционный элемент

Вентиляционный элемент для обеспечения притока свежего воздуха в вентиляционную систему. Устанавливается с помощью проходного элемента, подбираемого по типу кровли.

Размеры: Ø воздуховода 160 мм, внешний Ø 225 мм, высота 700 и 500 мм.

Комплект: приточный вентиляционный элемент и набор крепежа.

Цвет	Код изд.	Код изд.
черный	741872	741882
коричневый	741874	741884
серый	741877	741887
красный	741878	741888
кирпичный	741879	741889
светло-серый	741871	741881



### VILPE® 160S INTAKE приточный вентиляционный элемент

Вентиляционный элемент для обеспечения притока свежего воздуха в вентиляционную систему. Устанавливается на плоскую поверхность с помощью основания квадратной формы размером 300 x 300 мм.

Соединяется с вентиляционным каналом диаметром 160 мм.

Размеры: Ø воздуховода 160 мм, размер основания 300 x 300 мм.

Комплект: колпак, основание с трубой - переходником, монтажная инструкция и 2 набора крепежа.

Цвет	Код изд.
черный	741892
коричневый	741894
серый	741897
светло-серый	741891



### VILPE® 160C/ИЗ/400 INTAKE приточный вентиляционный элемент

Вентиляционный элемент для обеспечения притока свежего воздуха в вентиляционную систему. Устанавливается в изготовленный жестящиком конус с посадочным диаметром Ø 230 мм.

Размеры: Ø воздуховода 160 мм, внешний Ø 225 мм, высота над конусом прилб. 459 мм.

Комплект: приточный вентиляционный элемент и набор крепежа.

Цвет	Код изд.
черный	741972
серый	791977



## VILPE® КРОВЕЛЬНЫЕ ЛЮКИ

### VILPE® HUORA кровельный люк

для битумных кровель.

Технический люк для доступа на холодный чердак.

Размеры: отверстие 657 x 657 мм, общий размер 963 x 963 x 211 мм.

Комплект: кровельный люк и монтажная инструкция.

Цвет	Код изд.
черный	738842
коричневый	738844
серый	738847



### VILPE® UNIROOF кровельный люк

для натуральной, металлочерепицы и фальцевой кровли.

Технический люк для доступа на холодный чердак.

Размеры: отверстие 654 x 656 мм, общий размер 1180 x 900 x 243 мм.

Комплект: кровельный люк, уплотнитель гидрозатвора, 3 уплотнителя,

двусторонняя клейкая лента, монтажная инструкция и набор крепежа.

В комплект входит UNIROOF уплотнитель гидрозатвора.

Цвет	Код изд.
черный	738852
коричневый	738854
зеленый	738856
серый	738857
красный	738858
кирпичный	738859
светло-серый	738851



### VILPE® MULTIROOF 200 кровельный люк для битумной кровли **НОВИНКА**

для монтажа на плоских и пологих битумных кровлях.

Технический люк для доступа на холодный чердак. Крышка люка

теплоизолирована, что снижает риск образования

конденсата. Размеры: отверстие 610 x 610 мм, высота основания 200 мм.

Комплект: изготовленный в заводских условиях кровельный люк с теплоизолированной крышкой из полипропилена и основанием из клееного бруса, монтажная инструкция и набор крепежа.

Цвет	Код изд.
черный	739012
серый	739017





## VILPE® КРОВЕЛЬНЫЕ ЛЮКИ

### VILPE® MULTIROOF 200 кровельный люк для металлической кровли **НОВИНКА**

для монтажа на плоских и пологих фальцевых кровлях или кровлях из листового металла, где окантовка люка выполняется кровельщиком-жестянщиком.

Технический люк для доступа на холодный чердак.

Крышка люка теплоизолирована, что снижает риск образования конденсата.

Размеры: отверстие 610 x 610 мм, высота основания 200 мм.

Комплект: изготовленный в заводских условиях кровельный люк с теплоизолированной крышкой из полипропилена и основанием из клеенного бруса, монтажная инструкция и набор крепежа. Комплект стальных листов для облицовки люка заказывается отдельно.

Цвет

Код изд.

черный  
серый

739002  
739007



### VILPE® MULTIROOF 300 кровельный люк для битумной кровли **НОВИНКА**

для монтажа на плоских и пологих битумных кровлях.

Технический люк для доступа на холодный чердак.

Крышка люка теплоизолирована, что снижает риск образования конденсата.

Размеры: отверстие 610 x 610 мм, высота основания 300 мм.

Комплект: изготовленный в заводских условиях кровельный люк с теплоизолированной крышкой из полипропилена и основанием из клеенного бруса, монтажная инструкция и набор крепежа.

черный  
серый

739022  
739027



### VILPE® MULTIROOF 200 комплект стальных листов для обшивки монтажного основания.

Комплект: окрашенные стальные листы 4 шт.

черный  
серый

739042  
739047

### VILPE® MULTIROOF 300 комплект стальных листов для обшивки монтажного основания.

Комплект: окрашенные стальные листы 4 шт.

черный  
серый

739030  
739037

## ВЕНТИЛЯЦИОННЫЕ РЕШЕТКИ

### VILPE® Наружная вентиляционная решетка

Цвет

Код изд.

Применяется как жалюзийная решетка в системах естественной вентиляции и как приточная/вытяжная решетка в системах принудительной вентиляции.

#### VILPE® Наружная вентиляционная решетка 150 x 150

Размеры: общий размер 150 x 153 мм, размер отверстия 125 x 128 мм.

Комплект: наружная вентиляционная решетка, монтажная инструкция и набор крепежа.

белый  
бежевый  
черный  
светло-серый  
серый  
красный  
шоколадный  
антрацит

793320  
793321  
793322  
793323  
793327  
793328  
79332B  
79332G



#### VILPE® Наружная вентиляционная решетка 240 x 240

Размеры: общий размер 240 x 241 мм, размер отверстия 215 x 209 мм.

Комплект: наружная вентиляционная решетка, монтажная инструкция и набор крепежа.

белый  
бежевый  
черный  
светло-серый  
серый  
красный  
антрацит

793330  
793331  
793332  
793333  
793337  
793338  
79333G



#### VILPE® Наружная вентиляционная решетка 375 x 375

Размеры: общий размер 374 x 377 мм, размер отверстия 326 x 327 мм.

Комплект: наружная вентиляционная решетка, монтажная инструкция и набор крепежа.

белый  
бежевый  
светло-серый  
серый  
красный

793340  
793341  
793343  
793347  
793348



#### VILPE® Storm Cover ветрозащитный козырек **НОВИНКА**

Защищает от попадания чрезмерного воздушного потока в канал при сильных порывах ветра и штормовой погоде. Устанавливается на монтажную рамку 150x150 и также препятствует попаданию осадков в виде дождя и снега в вентиляционный канал. Применение козырька вместо вент. решетки позволяет снизить шум от внешнего источника (например, шум с улицы, штормовой ветер). Козырек можно использовать для систем естественной вентиляции или вместо приточной решетки в системах принудительной вентиляции.

Комплект\*: козырек с монтажной рамкой, монтажная инструкция и набор крепежа.

белый  
светло-серый  
черный  
бежевый  
серый  
красный  
шоколадный  
графит

794000  
794001  
794002  
794003  
794007  
794008  
79400B  
79400D



\* - Комплектация приведена для поставки в Россию.

## ВЕНТИЛЯЦИОННЫЕ РЕШЕТКИ

### VILPE® Фланец наружной вентиляционной решетки

При использовании в системе принудительной вентиляции вентиляционная решетка комплектуется фланцем, который соединяется с трубой воздуховода. Фланец заказывается отдельно.

**VILPE® Фланец вентиляционной решетки 60 мм**  
**VILPE® Фланец вентиляционной решетки 100 мм**

К наружной вентиляционной решетке 150 x 150.  
 Размеры: 112 x 117 мм, Ø 59 мм и 99 мм.

Комплект: фланец, монтажная инструкция и набор крепежа.

Цвет	Код изд.
светло-серый	793352
светло-серый	793353

**VILPE® Фланец вентиляционной решетки 125 мм**  
**VILPE® Фланец вентиляционной решетки 160 мм**  
**VILPE® Фланец вентиляционной решетки 200 мм**

К наружной вентиляционной решетке 240 x 240.  
 Размеры: 195 x 201 мм, Ø 124 мм, 159 мм и 199 мм.

Комплект: фланец, монтажная инструкция и набор крепежа.

светло-серый	793354
светло-серый	793355
светло-серый	793359

**VILPE® Фланец вентиляционной решетки 200 мм**  
**VILPE® Фланец вентиляционной решетки 250 мм**  
**VILPE® Фланец вентиляционной решетки 315 мм**

К наружной вентиляционной решетке 375 x 375.  
 Размеры: 305 x 305 мм, Ø 199 мм, 249 мм и 314 мм.

Комплект: фланец, монтажная инструкция и набор крепежа.

светло-серый	793356
светло-серый	793357
светло-серый	793358



### VILPE® Сетка наружной вентиляционной решетки

При использовании в системе естественной вентиляции решетка не требует дополнительного оснащения. Она может быть доукомплектована москитной сеткой, которая заказывается отдельно.

**VILPE® Сетка вентиляционной решетки 150 x 150**

К наружной вентиляционной решетке 150 x 150.  
 Размеры: 112 x 117 мм. Комплект: сетка.

серый	793362
-------	--------

**VILPE® Сетка вентиляционной решетки 240 x 240**

К наружной вентиляционной решетке 240 x 240.  
 Размеры: 195 x 201 мм. Комплект: сетка.

серый	793364
-------	--------

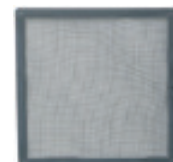

## Рабочие характеристики

**Наружная вентиляционная решетка в качестве приточной в системе принудительной вентиляции**

Данные на графике приведены для вентиляционных решеток без москитной сетки.

	Решетка	Фланец Ø (мм)
1	150x150	60
2	150x150	100
3	240x240	125
4	240x240	160
5	240x240	200 II
6	375x375	200 I
7	375x375	250
8	375x375	315

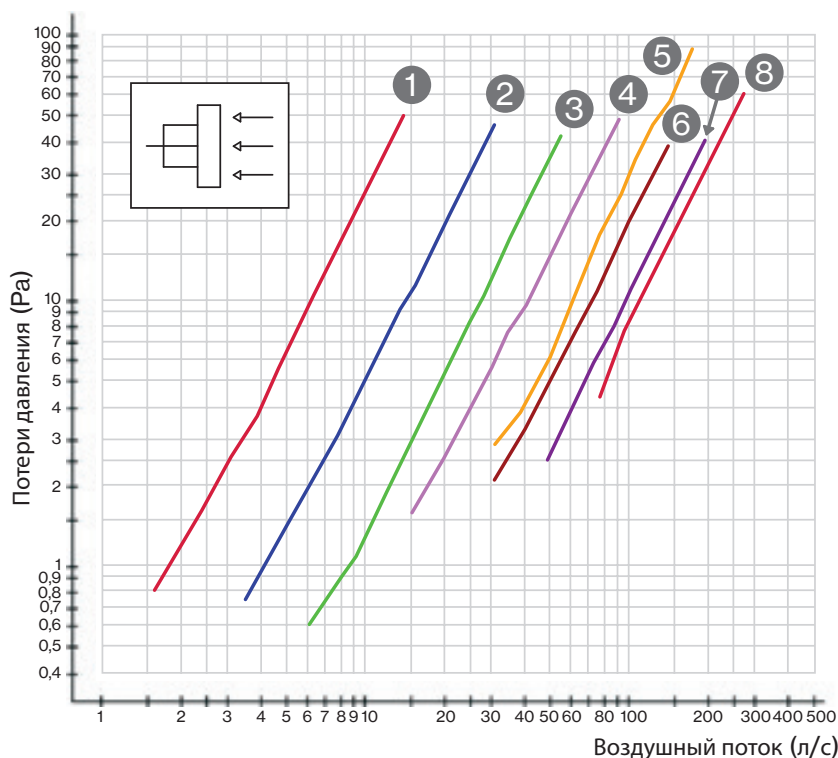

## Рабочие характеристики

### Наружная вентиляционная решетка в качестве вытяжной в системе принудительной вентиляции

Данные на графике приведены для вентиляционных решеток без москитной сетки. В решетке отработанный воздух направляется по диагонали вниз.

Решетка	Фланец Ø (мм)
1	150x150 60
2	150x150 100
3	240x240 125
4	240x240 160
5	240x240 200 II
6	375x375 200 I
7	375x375 250
8	375x375 315

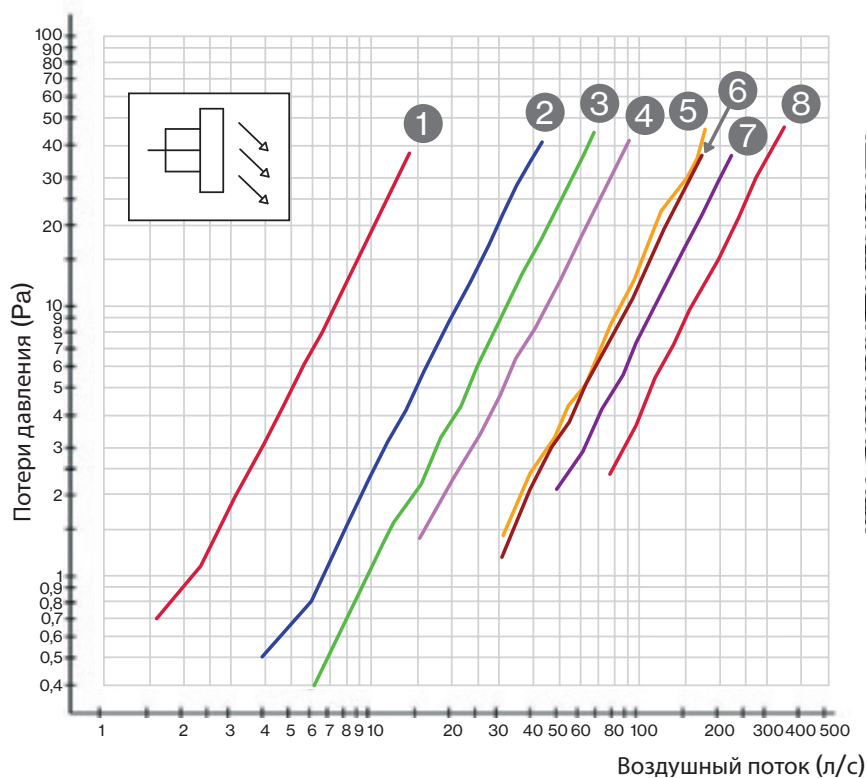

### Ветрозащитный козырек в системе принудительной вентиляции

Рабочие и аэродинамические характеристики

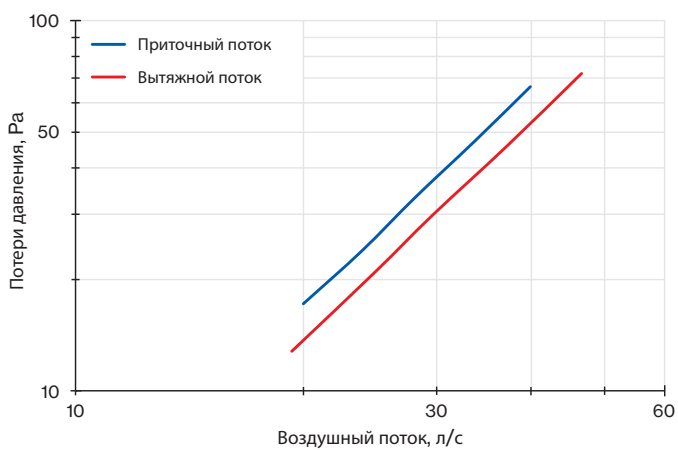

Акустические характеристики

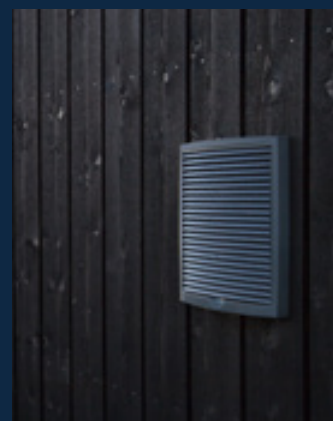
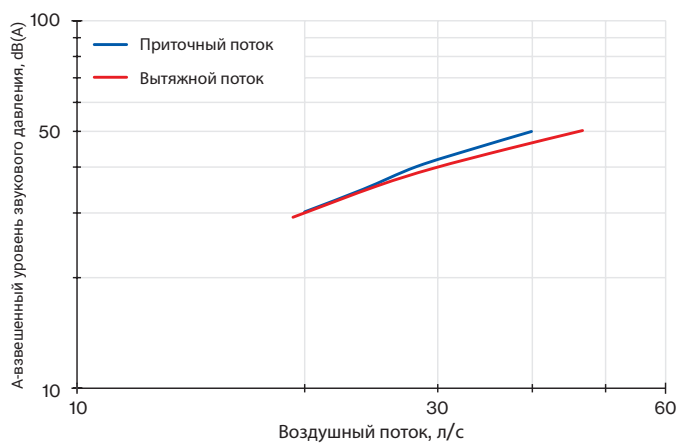

## ВЕНТИЛЯЦИОННЫЕ РЕШЕТКИ

### VILPE® RENSON вентиляционные решетки

Цвет

Код изд.

VILPE® Renson вентиляционные решетки из алюминия. Предназначены для установки внутри помещений, на потолке или стенах из различных материалов. Комплект: вентиляционная решетка.

**VILPE® XD25 рамка-фланец для вент.решетки Ø80 без регулирования воздушного потока**

Размеры: рамка-фланец -134 x 134 мм, Ø 80 мм

белый

801197

**VILPE® XD75 рамка-фланец для вент.решетки Ø125 без регулирования воздушного потока**

Размеры: рамка-фланец -174 x 174 мм, Ø 125 мм

черный

801187

белый

801189

**VILPE® XD75 рамка-фланец для вент.решетки Ø125 с регулированием воздушного потока**

Размеры: рамка-фланец -174 x 174 мм, Ø 125 мм

черный

801118

белый

801188

**VILPE® HEALTHBOX Gyproc Ø125**

Закладная для установки вент. решетки XD75 в гипсокартон толщиной 9,5-12,5 мм.

801190

**VILPE® HEALTHBOX Panelset Ø125**

Закладная для установки вент. решетки XD75 в панели толщиной 5-30 мм.

801191



Наименование	Цвет	Решетка XD25-50 Размеры: 130x130 мм	Решетка XD75 Размеры: 170 x 170 мм,
VILPE® PURO вентиляционная решетка	белый	801119	801112
VILPE® SQUARE вентиляционная решетка	белый	801120	801113
VILPE® DIAGONAL вентиляционная решетка	белый	801121	801114
VILPE® AQUA вентиляционная решетка	белый	801122	801115
VILPE® ARTIST вентиляционная решетка	белый	801123	801116
VILPE® DECO вентиляционная решетка	белый	801124	801117

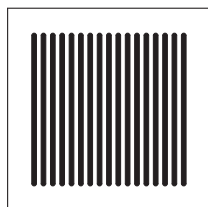

PURO

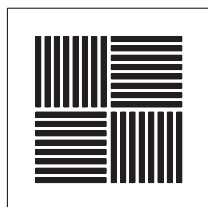

SQUARE

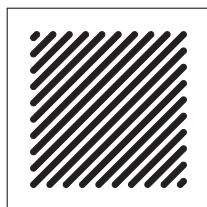

DIAGONAL

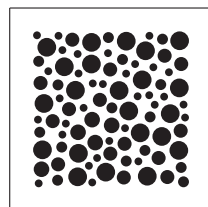

AQUA

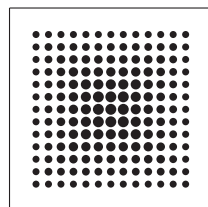

ARTIST

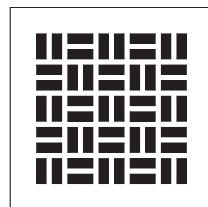

DECO

### VILPE® RENSON SQair анемостат

Приточные и вытяжные анемостаты для гарантированного извлечения и подачи необходимого количества воздуха в каждую комнату. Благодаря гладкому дизайну поверхности (плоская, белая пластиковая (Basic) или алюминиевая (Delux) крышка) анемостаты прекрасно сочетаются с любым дизайном интерьера. Приточные и вытяжные анемостаты имеют одинаковый внешний вид и практически незаметны глазу после установки. Встроенный поворотный клапан регулирует скорость воздушного потока исходя из потребностей для каждой комнаты. В приточном анемостате Deluxe с помощью 2 пластин-дефлекторов можно регулировать направление воздушного потока. Это позволяет свести к минимуму сквозняки и излишнюю тягу, поступающие из клапана.

**Вытяжные анемостаты, Ø125 мм:**

**VILPE® SQ Air Extraction valve Basic Ø125 анемостат\***

(пластиковая крышка на защелках)

белый

76050404\*

**VILPE® SQ Air Extraction Deluxe Ø125 анемостат\***

(алюминиевая крышка на магнитах)

белый

76050401\*



**Приточные анемостаты с акустической проставкой для поглощения звука, Ø125 мм:**

**VILPE® SQ Air Pulsion valve Deluxe анемостат\***

(пластиковая крышка на защелках)

белый

76050403\*

**VILPE® SQ Air Pulsion valve Deluxe анемостат\***

(алюминиевая крышка на магнитах)

белый

76050400\*



\* **Заказные позиции**

# АВТОМАТИЧЕСКИ РЕГУЛИРУЕМАЯ СИСТЕМА ВЕНТИЛЯЦИИ

Healthbox 3.0 - "умная" система адаптивной вентиляции Вашего дома. Адаптивная вентиляция позволяет снизить расходы на отопление и электроэнергию, но при этом поддерживает здоровый и комфортный микроклимат в доме с учетом реальных показателей влажности, посторонних запахов и насыщенности воздуха углекислым газом. Датчики устройства контролируют качество воздуха в доме 24 часа в сутки и определяют, какой объем воздуха нужно удалить из конкретного помещения.

Благодаря специальному запатентованному решению при установке система автоматически калибруется, рассчитывает соответствующее значение воздушного потока, учитывая длину воздуховодов и потери давления в них.

Управление устройством осуществляется с помощью смартфона или планшета через мобильное приложение, которое предоставляет пользователю круглосуточный обзор качества воздуха в доме. Для тех, кто придерживается традиционных взглядов на управление системой вентиляции, помимо приложения сохранена возможность управления вентиляцией с помощью 3-х позиционного переключателя. Дополнительная информация на сайте [www.vilperus.com/healthbox3](http://www.vilperus.com/healthbox3)



## VILPE® HEALTHBOX 3.0

Код изд.

### VILPE® HEALTHBOX 3.0 Smartzone автоматически регулируемая система вентиляции

Мультиканальный блок вентилятора (ЕС) с регулирующими клапанами, позволяющий создать независимые вентиляционные режимы для каждого помещения (7 ответвлений/патрубков). Возможность подключения до 11 помещений\* (с помощью клапанного коллектора). Управление и настройка с помощью смартфона или планшета. Возд. поток - 430 м³/ч при 200 Па (475 м³/ч при 135 Па). Напряжение 230V (50Hz). Номинальная мощность вентилятора 85W (при максимальном потоке 475 м³/ч). Размеры: 390 x 443 x 200 мм, Ø соединения с воздуховодами 80 или 125 (с помощью адаптера), Ø соединения с вент. выходом 125 или 150 (с помощью адаптера), для соединения с вент. выходом Ø 160 отдельно приобретается соединительное кольцо-переходник. Комплект: вентиляционный блок Healthbox 3.0, USB ключ-адаптер для подключения к Wi-Fi; 5 регулирующих клапанов: кухня (CO2, H2O), ванная + туалет (H2O, VOC), туалет (VOC) и спальня (CO2, H2O)-2 шт.; 7 рамок-фланцев в комплекте: 6 штук для вент. решетки XD75 (174x174, Ø125) и 1 шт. для вент. решетки XD25-50 (134x134, Ø80); 7 крышек/переходников с Ø 125 -> Ø 80; адаптер для подключения к вент. выходу Ø 150.

66060103



### VILPE® HEALTHBOX 3.0 вентиляционный блок

Мультиканальный блок вентилятора (ЕС), позволяющий создать независимые вентиляционные режимы для каждого помещения (7 ответвлений/патрубков). Возможность подключения до 11 помещений\* (с помощью клапанного коллектора). Управление и настройка с помощью смартфона или планшета. Возд. поток - 430 м³/ч при 200 Па (475 м³/ч при 135 Па). Напряжение 230V (50Hz). Номинальная мощность вентилятора 85W (при максимальном потоке 475 м³/ч). Размеры: 390 x 443 x 200 мм, Ø соединения с воздуховодами 80 или 125 (с помощью адаптера), Ø соединения с вент. выходом 125 или 150 (с помощью адаптера), для соединения с вент. выходом Ø 160 отдельно приобретается соединительное кольцо-переходник. Клапаны/датчики приобретаются отдельно. Комплект: вентиляционный блок Healthbox 3.0, USB ключ-адаптер для подключения к Wi-Fi; 7 крышек/переходников с Ø 125 -> Ø 80; адаптер для подключения к вент. выходу Ø 150.

66060107



### VILPE® HEALTHBOX 3.0 дополнительный клапан "Кухня" (CO2, H2O)

Воздушный поток регулируется на основании измерений встроенных в клапан датчиков CO2 и влажности (H2O). Комплект: регулирующий клапан со встроенными датчиками CO2, H2O, соед. кабель RJ45 0,5 м, хомут Ø 60 - 165.

66060128



### VILPE® HEALTHBOX 3.0 дополнительный клапан "Ванная + Туалет" (VOC, H2O)

Воздушный поток регулируется на основании измерений встроенных в клапан датчиков влажности (H2O) и запахов (VOC). Комплект: регулирующий клапан со встроенными датчиками H2O, VOC, соед. кабель RJ45 0,5 м, хомут Ø 60 - 165.

66060126

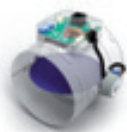

\* - Healthbox 3.0 может быть доукомплектован 1 или 2 клапанными коллекторами. К каждому из них можно подключить от 1 до 3 регулирующих клапанов. С помощью клапанных коллекторов можно увеличить общее количество регулирующих клапанов, подключаемых к устройству, до 11 штук. Клапанный коллектор состоит из Т-элемента (тройник) и установленного на его поверхности блока. Блок крепится к Т-элементу(тройнику) 2-мя винтами.

## АВТОМАТИЧЕСКИ РЕГУЛИРУЕМАЯ СИСТЕМА ВЕНТИЛЯЦИИ

	Код изд.	
<b>VILPE® HEALTHBOX 3.0 дополнительный клапан "Туалет" (VOC)</b> Воздушный поток регулируется на основании измерений встроенного в клапан датчика запахов (VOC). Комплект: регулирующий клапан со встроенным датчиком VOC, соединительный кабель RJ45 0,5 м, хомут Ø 50-90.	66060127	
<b>VILPE® HEALTHBOX 3.0 дополнительный клапан "Ванная/Прачечная" (H2O)</b> Воздушный поток регулируется на основании измерений встроенного в клапан датчика влажности (H2O). Комплект: регулирующий клапан со встроенным датчиком H2O, соединительный кабель RJ45 0,5 м, хомут Ø 60-165.	66060125	
<b>VILPE® HEALTHBOX 3.0 дополнительный клапан "Спальня" (CO2, H2O)</b> Воздушный поток регулируется на основании измерений встроенных в клапан датчиков CO2 и влажности (H2O). Комплект: регулирующий клапан со встроенными датчиками CO2, H2O, соединительный кабель RJ45 0,5 м, хомут Ø 60 - 165.	66060129	
<b>VILPE® T-элемент для клапанного коллектора Healthbox 3.0</b> T-элемент позволяет делать изгибы (отводы) 90° при прокладке воздуховодов.	801174	
<b>VILPE® Блок для клапанного коллектора Healthbox 3.0</b> Устанавливается на T-элемент для образования клапанного коллектора. На блоке расположены 4 разъема для подключения RJ45 кабеля: 1 вход: для подключения к блоку вентилятора, 3 выхода: для подключения к 1, 2 или 3 регулирующим клапанам Healthbox 3.0.	801175	

## VILPE® WAVES МИНИ АДАПТИВНАЯ СИСТЕМА

WAVES - мини адаптивная система децентрализованной вентиляции. WAVES специально разработан для домов, не оборудованных полноценной системой вентиляции. Его небольшой размер и универсальность позволят жильцам воспользоваться всеми преимуществами адаптивной вентиляции без затрат на капитальный ремонт. Вентиляторы WAVES могут быть установлены в ванной комнате, туалете, кухне и других помещениях, где требуется обеспечить вентиляцию. Вентилятор с помощью датчиков контролирует качество воздуха на содержание CO2, влажности, неприятных запахов и самостоятельно регулирует уровень вентиляции. Устройство может работать автономно или управляться через мобильное приложение. Напряжение 230V (50Hz), максимальный воздушный поток 75 м³/час (при 80 Па), 50 м³/час (при 120 Па), 25 м³/час (при 140 Па). Максимальная мощность 4,5W. Размеры: 185 x 185 x 50 мм, Ø соединения 100 мм или 125 мм.

Дополнительная информация на сайте [www.vilperus.com/waves](http://www.vilperus.com/waves)

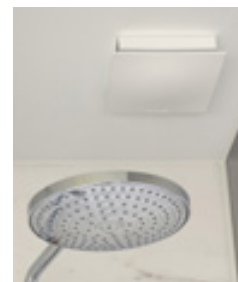

<b>VILPE® WAVES вентилятор с датчиками CO2, RH, VOC</b>	801234
<b>VILPE® WAVES вентилятор с датчиками RH, VOC</b>	801235

## VILPE® RENSON звукопоглощающая дверная решетка

### VILPE® SILENDO звукопоглощающая дверная решетка

Предназначена для перемещения воздушных потоков в жилых помещениях. Специальный акустический материал внутри конструкции поглощает звук и не создает препятствий для перемещения воздуха (Dn,e,w (C;Ctr): 32 (0 ; -2) dB). Устанавливается в межкомнатные двери, а также двери санузлов. Воздушный поток 25 м³/ч при 2 Па. Размеры: длина 435 мм, ширина 48 мм, толщина двери от 37 до 43 мм.

стальной	801093
белый	801094
коричневый	801095



## ВОЗДУХОВОДЫ EASYFLEX

Система воздуховодов Easyflex была специально разработана для достижения высокой производительности системы вентиляции с минимальным уровнем шума и максимальным комфортом для жильцов.

Easyflex - полужесткий, гофрированный воздуховод, изготовленный из полиэтилена с внешними размерами 140x64 мм, эквивалентными внутреннему диаметру 90 мм, класс герметичности D. При разработке и проектировании воздуховодов Easyflex специально был выбран большой диаметр для перемещения больших воздушных потоков (57 м³/ч) с низкой скоростью воздуха (2,5 м/с). Данные размеры в сочетании с отличной герметичностью гарантируют достижение заявленных значений воздушных потоков для каждого помещения (при условии соблюдения инструкции по установке).

Гладкая внутренняя поверхность воздуховода с двойной стенкой имеет специальное антибактериальное и антистатическое покрытие для предотвращения скапливания пыли и роста бактерий.

Размеры и форма воздуховодов Easyflex позволяют легко устанавливать их в фальшстены/потолки, бетон или стяжку.

Уникальная система креплений обеспечивает почти идеальную герметичность. Соединительная муфта со встроенным резиновым уплотнителем вставляется в полужесткий воздуховод и зажимается специальными защелками, что делает полученное соединение полностью герметичным. Защелки можно закрепить к прилегающей поверхности (стене/полу) для того, чтобы полученное соединение было полностью неподвижным.

Дополнительная информация на сайте [www.vilperus.com/easyflex](http://www.vilperus.com/easyflex)

### Преимущества

- Высокая производительность
- Низкие потери давления
- Антибактериальное покрытие
- Антистатическое покрытие
- Простой монтаж
- Возможность установки в стяжку или подвесной потолок

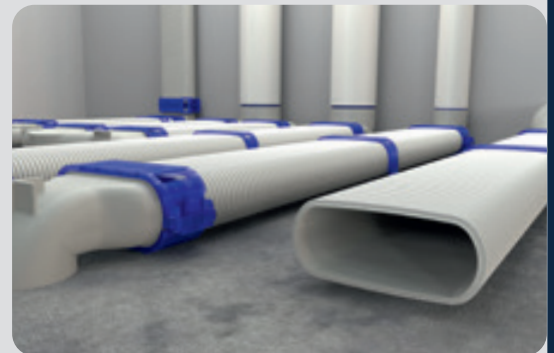

## ВОЗДУХОВОДЫ EASYFLEX

### Easyflex 140x64 15 м воздуховод овального сечения

Овальное сечение, внешние размеры 140x64 мм, длина 15 м.

Цвет

белый

Код изд.

801096



### Easyflex воздуховод овальный 140x64 420 мм

Овальное сечение, внешние размеры 140x64 мм, длина 420 мм с двумя соединительными муфтами.

белый

801097



### Easyflex воздуховод Ø125 мм, 3 м

Круглое сечение, диаметр 125 мм, длина 3 м.

белый

G0013130



### Easyflex надставка для воздуховодов Ø125 мм, 250 мм

Удлинитель, диаметр 125 мм, длина 250 мм.

белый

801177



### Easyflex воздуховод Ø80 мм, 3 м

Круглое сечение, диаметр 80 мм, длина 3 м.

белый

G0013131



### Easyflex надставка для воздуховодов Ø80 мм, 250 мм

Круглое сечение, диаметр 80 мм, длина 250 мм.

белый

801140



### Easyflex горизонтальный переходник 90°, овал

Горизонтальный изгиб 90°, для резких вертикальных поворотов прохождения воздуховода Easyflex.

белый

801098



### Easyflex вертикальный переходник 90°, овал

Вертикальный изгиб 90°, для резких вертикальных поворотов прохождения воздуховода Easyflex.

белый

801102

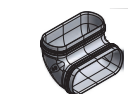

### Easyflex угловой адаптер на Ø80 мм, овал х D80

Угловой адаптер используется в качестве переходного элемента между плоскими овальными каналами (140x64 мм) и круглыми (Ø80 мм).

белый

801111

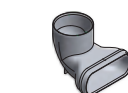

### Easyflex угловой адаптер на диаметр 125 мм, овал х D125







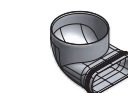









Угловой адаптер используется в качестве переходного элемента между плоскими овальными каналами (140x64 мм) и круглыми (Ø125 мм).

белый

801103





## ВОЗДУХОВОДЫ EASYFLEX

	Цвет	Код изд.	
<p><b>Easyflex горизонтальный адаптер на Ø125 мм, овал х D125</b> Используется в качестве переходного элемента между плоскими овальными каналами (140x64 мм) и круглыми (Ø125 мм).</p>	белый	801104	
<p><b>Easyflex двойной горизонтальный адаптер Ø125 мм</b> Двойной адаптер для перехода с двух плоских овальных каналов 140x64 мм на круглый канал Ø 125 мм.</p>	белый	801145	
<p><b>Easyflex D125, двойной вертикальный адаптер Ø125 мм</b> Двойной адаптер для перехода с двух плоских овальных каналов 140x64 мм на круглый канал Ø 125 мм.</p>	белый	801105	
<p><b>Easyflex Y - тройник (2x140x60 мм &gt;140x60 мм)</b> Y-образный, плоский овальный тройник. Переход от одного плоского овального канала к двум плоским овальным каналам.</p>	белый	801099	
<p><b>Easyflex D160 вертикальная, 6 /140x60, распредел. коробка на 6 каналов</b> Распределительный блок, соединяет воздуховод Ø160 мм с шестью воздуховодами овального сечения 140x64 мм.</p>	белый	801106	
<p><b>Easyflex D160 прямая, 6 /140x60, распредел. коробка на 6 каналов</b> Распределительный блок, соединяет воздуховод Ø160 мм с шестью воздуховодами овального сечения 140x64 мм.</p>	белый	801176	
<p><b>Easyflex крестовый переходник овал*</b> Крестовой переходник с 4-мя металлическими кронштейнами для соединения воздуховодов Easyflex.</p>	белый	801144	
<p><b>Easyflex соединительная муфта, овал</b> Соединительная муфта со встроенным резиновым уплотнителем. Овальное сечение, внешние размеры 138,4x60,4 мм, длина 68,5 мм.</p>	синий	801107	
<p><b>Easyflex соединительная муфта, Ø80 мм</b> Соединительная муфта со встроенным резиновым уплотнителем. Внешний диаметр 84 мм, длина 62,5 мм.</p>	синий	801138	
<p><b>Easyflex соединительная муфта, Ø125 мм</b> Соединительная муфта со встроенным резиновым уплотнителем. Внешний диаметр 129 мм, длина 62,5 мм.</p>	синий	801108	
<p><b>Easyflex соединительная муфта, Ø80 мм</b> Соединительная муфта со встроенным резиновым уплотнителем. Диаметр 80 мм, длина 62,5 мм.</p>	синий	801138	
<p><b>Easyflex скоба монтажная</b> Крепежный кронштейн для дополнительного обеспечения неподвижности воздуховодов.</p>	синий	801109	
<p><b>Easyflex защелка для быстрого крепления</b> Устанавливаются в местах соединения воздуховодов 140x60 мм с соединительной муфтой.</p>	синий	801110	
<p><b>Easyflex скоба монтажная, металлическая</b> Крепежный кронштейн для дополнительного обеспечения неподвижности воздуховодов.</p>	металл	801139	
<p><b>Easyflex переходник воздуховода кр. сечения Ø80 мм (0,25 м) *</b> Используется в качестве переходного элемента между плоскими овальными каналами (140x64 мм) и круглыми (Ø80 мм).</p>	белый	G0013123*	
<p><b>Easyflex овал 8 /140x60 распредел.коробка на 8-мь каналов*</b> Распределительный блок на восемь каналов - воздуховодов 140x64 мм.</p>	белый	801231	
<p><b>Easyflex Смотровой люк*</b> Ревизионный люк для доступа к воздуховодам Easyflex. Монтируется на распределительную коробку.</p>	стальной	801208	



## VILPE® УПЛОТНИТЕЛИ ВЫХОДОВ АНТЕНН И ТРУБ

	Цвет	Код изд.	
<b>VILPE® Антенный ворот 12 - 100</b> для вывода на кровлю антенн и труб Ø 12-100 мм. Размеры: условные диаметры 12/19/25/38/50/60/75/100 мм. Комплект: ворот, резиновый уплотнитель, металлический хомут и набор крепежа. Проходной элемент заказывается отдельно по типу кровельного материала.	черный	74092	
	коричневый	74094	
	серый	74097	
	красный	74098	
	кирпичный	74099	
<b>VILPE® Ворот трубы 110 - 155</b> для вывода на кровлю труб Ø 110-155 мм. Размеры: условные диаметры 110/125/140/155 мм. Комплект: ворот, резиновый уплотнитель, металлический хомут и набор крепежа. Проходной элемент заказывается отдельно по типу кровельного материала.	черный	741002	
	коричневый	741004	
	серый	741007	
<b>VILPE® XL-резиновый ворот 175 - 250</b> для вывода на кровлю труб Ø 175-250 мм. Размеры: условные диаметры 175/200/225/250 мм. Комплект: XL-резиновый ворот и металлический хомут. XL-проходной элемент заказывается отдельно по типу кровельного материала.	черный	740896	

## VILPE® РЕЗИНОВЫЕ УПЛОТНИТЕЛИ ДЛЯ МЕТАЛЛИЧЕСКИХ КРОВЕЛЬ

### VILPE® ROOFSEAL уплотнители

	Ø мм	Код изд.	Упаковка, шт.	
VILPE® ROOFSEAL - 1 12 - 90 уплотнитель	012 - 090	71701	10	
VILPE® ROOFSEAL - 2 75 - 150 уплотнитель	075 - 150	71702	10	
VILPE® ROOFSEAL - 3 110 - 200 уплотнитель	110 - 200	71703	10	
VILPE® ROOFSEAL - 3 110 - 200 уплотнитель серый	110 - 200	71753	10	
VILPE® ROOFSEAL - 4/7 140 - 292 уплотнитель	140 - 292	71716	10	
VILPE® ROOFSEAL - 5/8 171 - 343 уплотнитель	171 - 343	71717	10	
VILPE® ROOFSEAL - 6/9 241 - 521 уплотнитель	241 - 521	71718	10	

### VILPE® ROOFSEAL комплект

VILPE® ROOFSEAL комплект содержит уплотнитель, металлический хомут, шурупы, герметик и монтажную инструкцию.

VILPE® ROOFSEAL - 1 12 - 90 уплотнитель комплект	012 - 090	71721	1	
VILPE® ROOFSEAL - 2 75 - 150 уплотнитель комплект	075 - 150	71722	1	
VILPE® ROOFSEAL - 3 110 - 200 уплотнитель комплект	110 - 200	71723	1	
VILPE® ROOFSEAL - 4/7 140 - 292 уплотнитель комплект	140 - 292	71726	1	
VILPE® ROOFSEAL - 5/8 171 - 343 уплотнитель комплект	171 - 343	71727	1	
VILPE® ROOFSEAL - 6/9 241 - 521 уплотнитель комплект	241 - 521	71728	1	

### VILPE® RETROFIT разъемные уплотнители

VILPE® RETROFIT комплект содержит уплотнитель, металлический хомут, шурупы, герметик и монтажную инструкцию.

VILPE® RETROFIT - 1 10 - 100 уплотнитель комплект	010 - 100	71742	1	
VILPE® RETROFIT - 2 100 - 230 уплотнитель комплект	100 - 230	71744	1	
VILPE® RETROFIT уплотнители можно приобрести только в комплекте.				

### VILPE® R-FELT разъемные уплотнители

R-FELT уплотнитель разъемный из ЭПДМ -резины. Размеры: диаметр 19 – 90 мм, 110 - 170 мм и 160 – 250 мм, ширина фланца 150 мм. Комплект: уплотнитель, алюминиевый вертикальный зажим, металлический хомут и монтажная инструкция.

VILPE® R-FELT 19 - 90 уплотнитель разъемный	019 - 090	70510	1	
VILPE® R-FELT 110 - 170 уплотнитель разъемный	110 - 170	70514	1	
VILPE® R-FELT 160 - 250 уплотнитель разъемный	160 - 250	70518	1	

# VILPE® РЕЗИНОВЫЕ УПЛОТНИТЕЛИ ДЛЯ БИТУМНЫХ КРОВЕЛЬ

Ø мм

Код изд.

Упаковка, шт.

## VILPE® FELT - ROOFSEAL уплотнители

FELT - ROOFSEAL уплотнители из ЭПДМ -резины. Размеры: диаметр 12 - 875 мм, ширина фланца 150 мм.  
Комплект: уплотнитель и металлический хомут.

VILPE® NO - 1 000 - 040 FELT - ROOFSEAL уплотнитель	012 - 038	70040	20
VILPE® NO - 2 050 - 060 FELT - ROOFSEAL уплотнитель	050 - 060	70060	20
VILPE® NO - 3 075 - 090 FELT - ROOFSEAL уплотнитель	075 - 090	70090	20
VILPE® NO - 4 110 - 125 FELT - ROOFSEAL уплотнитель	110 - 125	70125	20
VILPE® NO - 4,5 130 - 140 FELT - ROOFSEAL уплотнитель	130 - 140	70130	20
VILPE® NO - 5 150 - 175 FELT - ROOFSEAL уплотнитель	150 - 175	70175	10
VILPE® NO - 6 200 - 250 FELT - ROOFSEAL уплотнитель	200 - 250	70250	10
VILPE® NO - 7 275 - 325 FELT - ROOFSEAL уплотнитель	275 - 325	70325	1
VILPE® NO - 8 350 - 400 FELT - ROOFSEAL уплотнитель	350 - 400	70400	1
VILPE® NO - 9 500 - 575 FELT - ROOFSEAL уплотнитель	500 - 575	71050	1
VILPE® NO - 10 600 - 675 FELT - ROOFSEAL уплотнитель	600 - 675	71060	1
VILPE® NO - 11 700 - 775 FELT - ROOFSEAL уплотнитель	700 - 775	71070	1
VILPE® NO - 12 800 - 875 FELT - ROOFSEAL уплотнитель	800 - 875	71080	1



## VILPE® RHS уплотнители с квадратным сечением

RHS уплотнители с квадратным сечением из ЭПДМ -резины. Размеры: сечение 40-50-60-70 мм и 80-100-120-140 мм, ширина фланца 150 мм.  
Комплект: RHS уплотнитель. (RHS металлические хомуты подбираются по размеру сечения уплотнителя и приобретаются отдельно).

VILPE® RHS 40 - 50 - 60 - 70 уплотнитель	040 - 070	71090	20
VILPE® RHS 80 - 100 - 120 - 140 уплотнитель	080 - 140	71094	10



### VILPE® RHS RETROFIT 80-150 уплотнитель разъемный **НОВИНКА**

для герметизации примыканий объектов, уплотнение которых невозможно выполнить неразъемными уплотнителями или при дооснащении кровли.

Комплект: уплотнитель разъемный, алюминиевый вертикальный зажим и монтажная инструкция.

080 - 150	71745	5
-----------	-------	---



**RHS хомуты ZNK** из оцинкованного железа квадратные для прижатия RHS уплотнителя к выводимому объекту.

Размеры: 40x40 - 140x140 мм. Комплект: 2 половинки хомута и набор крепежа. RHS хомуты подбираются по размеру сечения уплотнителя.

VILPE® RHS 40 x 40 хомут квадратный	040 - 040	71198	100
VILPE® RHS 50 x 50 хомут квадратный	050 - 050	71120	100
VILPE® RHS 60 x 60 хомут квадратный	060 - 060	71122	100
VILPE® RHS 70 x 70 хомут квадратный	070 - 070	71123	100
VILPE® RHS 80 x 80 хомут квадратный	080 - 080	71124	100
VILPE® RHS 90 x 90 хомут квадратный	090 - 090	71125	100
VILPE® RHS 100 x 100 хомут квадратный	100 - 100	71126	100
VILPE® RHS 120 x 120 хомут квадратный	120 - 120	71128	100
VILPE® RHS 140 x 140 хомут квадратный	140 - 140	711282	100



## VILPE® УПЛОТНИТЕЛИ ПАРОЗАТВОРА

Уплотнители парозатвора резиновые для герметичной проводки труб через пароизоляционную пленку.  
Размеры: диаметр 50, 75, 110, 125 и 160 мм: высота 33 мм (33 и 133 мм для 110), ширина фланца 150 мм.  
Комплект: НТ уплотнитель парозатвора.

VILPE® НТ - 050 уплотнитель парозатвора (высота 33 мм)	050	71205	20
VILPE® НТ - 075 уплотнитель парозатвора (высота 33 мм)	075	71207	20
VILPE® НТ - 110 уплотнитель парозатвора (высота 33 мм)	110	71211	20
VILPE® НТН - 110 уплотнитель парозатвора (высота 133 мм)	110	71212	20
VILPE® НТ - 125 уплотнитель парозатвора (высота 33 мм)	125	71213	20
VILPE® НТ - 160 уплотнитель парозатвора (высота 33 мм)	160	71216	20



## VILPE® ПВХ УПЛОТНИТЕЛИ ДЛЯ КРОВЕЛЬ ИЗ ПВХ-МАТЕРИАЛОВ

VILPE® ПВХ уплотнители из поливинилхлорида комплектуются хомутами STAINLESS. Размеры: диаметр 12-100 мм и 110-160 мм.  
Комплект: ПВХ уплотнитель и хомут из нержавеющей стали.

VILPE® ПВХ уплотнитель 12 - 100 мм светло-серый	012 - 100	70601	10
VILPE® ПВХ уплотнитель 12 - 100 мм темно-серый	012 - 100	70602	10
VILPE® ПВХ уплотнитель 110 - 160 мм светло-серый	110 - 160	70611	10
VILPE® ПВХ уплотнитель 110 - 160 мм темно-серый	110 - 160	70612	10



# ИНТЕЛЛЕКТУАЛЬНАЯ СИСТЕМА УПРАВЛЕНИЯ ВЛАЖНОСТЬЮ

Правильно спроектированная кровля и надлежащая вентиляция являются эффективными способами предотвращения накопления влаги в строительных конструкциях и слое теплоизоляции

"Если вода капает на стол, где семья сидит за завтраком, проблему с протекающей крышей можно быстро обнаружить и устранить. Но если протечка небольшая, влага может скапливаться в конструкциях в течение нескольких месяцев. Такая протечка незаметна до тех пор, пока вся кровля не станет влажной», — говорит Вели-Пекка Лахти, директор по исследованиям и разработкам VILPE.

## Неправильная или недостаточная вентиляция усугубляет проблему

На накопление влаги влияют несколько факторов, например, погодные условия, влажность воздуха, конструктивные дефекты и расстояние между приточными и вытяжными вентиляционными элементами или канавками. Чем раньше будет обнаружено скрытое повреждение, тем проще и дешевле его ремонт.

"Долгая осень и небольшие перепады температур аккумулируют влагу в конструкциях. В точке росы водяной пар конденсируется в воду, которую трудно удалить. Мы собрали много подтверждающих данных о том, что одновременно с вентиляцией кровли во время дождя, в конструкции всасывается влажный воздух», — говорит Лахти.

Подобные проблемы легко решаются с помощью интеллектуальной вентиляции, автоматически определяющей, когда и с какой интенсивностью вентилировать кровлю. Решение VILPE Sense основано на новейшей технологии IoT (интернет вещей) и сочетает в себе две функции: контроль влажности и предотвращение повреждений от влаги.

Система обнаружит и предупредит даже о самых маленьких, трудно обнаруживаемых протечках, которые можно легко устранить до того, как они станут большими и дорогостоящими проблемами. Система просушит слой кровельной изоляции при необходимости: например, сразу после дождя или после периодов с повышенной влажностью воздуха.

VILPE Sense состоит из двух датчиков и блока управления, которые связаны с энергоэффективным крышным вентилятором ECo. Один из датчиков контролирует температуру и относительную влажность в изоляционном слое, а другой — измеряет показатели в наружном воздухе. Система устанавливается в вентиляционный выход, нет необходимости вскрывать кровельные конструкции. Данные передаются на блок управления и оттуда попадают в облачный сервис для анализа. При обнаружении избыточной влажности в изоляционном слое автоматически включится крышный вентилятор для просушки конструкций.

## Умная крыша продлевает срок службы здания

Скрытые проблемы в вентиляции конструкций трудно обнаружить. С помощью умной системы вентиляции, на основании данных от датчиков, можно легко находить и устранять скрытые дефекты, и прогнозировать проведение технического обслуживания. Система контроля влажности конструкций является частью ответственного строительства и обслуживания объектов недвижимости.

В приложении VILPE Sense вы можете проверить состояние конструкций здания в любой момент. Эти данные также можно безопасно экспортировать в систему для полной автоматизации управления зданием. Собранные данные могут использовать владельцы недвижимости или управляющие компании, например, при продаже здания или передаче обслуживания от одной компании к другой.

[VILPE.COM/RU/SENSE](http://VILPE.COM/RU/SENSE)

## Преимущества системы Sense

- Автоматически предупреждает о возможных протечках
- Эффективная вентиляция всех слоев кровли
- Предотвращает образование плесени или грибка
- Снижает количество незапланированных ремонтов

### VILPE® SENSE интеллектуальная система обнаружения протечек **НОВИНКА**

Система состоит из 2 датчиков и блока управления, которые подключаются к ECo вентилятору. Интеллектуальная система обнаруживает и предупреждает о возможных протечках и проблемах с влажностью внутри конструкций здания, например, на кровле или в подвальном помещении. Состояние конструкций здания можно отслеживать с помощью приложения VILPE Sense. Комплект: блок управления и 2 датчика.

### VILPE® SENSE мобильный блок данных **НОВИНКА**

Блок для обработки данных от датчиков и блока управления системы Sense и их загрузки в облачный сервис VILPE для последующего хранения и анализа.

### VILPE® ECo110 SENSE вентилятор **НОВИНКА**

ЕС двигатель, напряжение 0 - 10 В. VILPE ECo110 Sense вентилятор устанавливается на ALIPA1 дефлектор (без колпака). К вентилятору подключается блок управления VILPE Sense и датчики. Данная система автоматически вентилирует конструкции на основе данных, полученных от датчиков. Размеры: Ø воздуховода 110 мм, внешний Ø 257 мм, при установке в ALIPA1 дефлектор высота над кровлей прибл. 670 мм. Комплект: ECo110 Sense вентилятор, набор крепежа и монтажная инструкция.

Цвет

Код изд.

Комплект 735042  
Доп. датчик 735041



черный 735044



черный 741982





## ВЕНТИЛЯЦИЯ ПЛОСКОЙ И ПОЛОГОЙ КРОВЛИ

### VILPE® ALIPAI дефлектор для битумных и ПВХ кровель

	Ø мм	Высота, мм	Код изд.	Упаковка, шт.
VILPE® ALIPAI - 75 дефлектор (классический колпак)	075	395	73002	18
VILPE® ALIPAI FLOW - 110 дефлектор, черный	110	476	732102	11
VILPE® ALIPAI FLOW - 110 дефлектор, темно-серый	110	476	732107	11
VILPE® ALIPAI FLOW - 110 дефлектор, светло-серый	110	476	732101	11
VILPE® ALIPAI FLOW - 160 дефлектор, черный	160	509	730162	6

Высоту дефлектора можно наращивать с помощью дополнительных патрубков.

#### VILPE® Патрубок - 110

Высота/рабочая высота: 185/134 мм

110

73111

#### VILPE® Патрубок - 160

Высота/рабочая высота: 328/400 мм

160

73113

#### VILPE® ALIPAI 160 комплект изоляции

Комплект изоляции для дефлектора ALIPAI 160 изготовлен из ESP и предназначен для предотвращения образования конденсата внутри изделия и стекания его в теплоизоляционный слой кровли. Рекомендован для установки на объектах с повышенным риском накопления влаги в конструкциях.

Комплект изоляции состоит из двух частей, которые устанавливаются внутрь изделия на строительной площадке.

Размеры: внутренний диаметр 130 мм.

730192

### VILPE® ALIPAI ПВХ - ворот

ALIPAI ПВХ - ВОРОТ для монтажа ALIPAI - 110 дефлектора на кровлях из ПВХ – материалов. Размеры: высота 150 мм, ширина фланца 367 мм. Комплект: ALIPAI ПВХ - ВОРОТ и хомут из нержавеющей стали.

VILPE® ALIPAI ПВХ - ворот темно-серый

110

150

730102

10

VILPE® ALIPAI ПВХ - ворот светло-серый

110

150

730103

10

### VILPE® ALIPAI - 14 110 дефлектор коньковый

VILPE® ALIPAI FLOW - 14 110 дефлектор коньковый

110

477

732122

8

### VILPE® ALIPAI дефлектор скатный/пологий

ALIPAI дефлектор скатный/пологий для вентиляции скатной и пологой битумной и ПВХ кровли. Включает высокий HUPA проходной элемент. Комплект: труба с колпаком, HUPA проходной элемент высокий и набор крепежа. На кровлях из ПВХ материала устанавливается с помощью Collar PVC-ворота (стр. 52).

VILPE® ALIPAI FLOW - 110 дефлектор скатный/пологий

110

665

732172

7

VILPE® ALIPAI FLOW 160/620 дефлектор скатный/пологий

160

668

730172

6

VILPE® ALIPAI FLOW - 160/1000 дефлектор скатный/пологий

160

1022

730202

3

VILPE® S - адаптер - 110 черный

169/110

90

736922

10

Адаптер для установки вентилятора E120S на трубу ALIPAI - 110.

### ПРОХОДНЫЕ ЭЛЕМЕНТЫ ДЛЯ ПЛОСКОЙ И ПОЛОГОЙ КРОВЛИ

Все вентиляционные выходы и вентиляторы VILPE® монтируются на пологую битумную кровлю с помощью HUPA или XL - HUPA проходного элемента высокого. Возможно применение на кровлях из ПВХ-материала.

VILPE® HUPA проходной элемент высокий

Цвет

Код изд.

для плоских и пологих битумных и ПВХ кровель.

Устанавливается при монтаже кровли.

Размеры: 595 x 503 мм, высота ворота 210 мм, ширина фланца 152 мм.

Комплект: проходной элемент высокий.

черный

740752

серый

740757



## ПРОХОДНЫЕ ЭЛЕМЕНТЫ ДЛЯ ПЛОСКОЙ И ПОЛОГОЙ КРОВЛИ

	Цвет	Код изд.	
<b>VILPE® XL-HUOPA проходной элемент высокий</b>			 <b>XL</b>
для плоских и пологих битумных и ПВХ кровель. Устанавливается при монтаже кровельного материала. Размеры: 743 x 574 мм, ширина фланца 150 мм, высота ворота 235 мм. Комплект: XL-проходной элемент высокий.	черный серый	740052 740057	

## VILPE® EPDM - ворот для HUOPA проходного элемента высокого

<b>VILPE® EPDM - ВОРОТ</b>			
Для монтажа HUOPA проходного элемента высокого на кровлях из ЭПДМ-материалов. Устанавливается при монтаже и на готовую кровлю. Размеры: 502 x 703 мм, высота ворота 254 мм. Комплект: EPDM – ворот.	черный	75700	

## VILPE® ПВХ-ворот для HUOPA проходного элемента высокого

<b>VILPE® COLLAR PVC-ВОРОТ</b>			
Для монтажа HUOPA проходного элемента высокого на кровлях из ПВХ-материалов. Устанавливается при монтаже и на готовую кровлю. Размеры: Ø 500 мм, высота ворота 256 мм. Комплект: Collar PVC-ворот.	серый светло-серый	75703 75702	

## VILPE® ВОДОСТОЧНЫЕ ВОРОНКИ

	Ø мм/длина	Код изд.	Упаковка, шт.	
<b>VILPE® AM водосточная воронка</b> для систем внутреннего водостока на плоских и пологих кровлях. Размеры: диаметр трубы 75, 110 и 160 мм, длина трубы от основания устья 350 мм (под заказ выпускаются воронки с более длинной трубой). Комплект: воронка, фильтр листьев и фильтр безвоздушного потока (AM -160 не содержит фильтр безвоздушного потока).				
<b>VILPE® AM - 75</b> водосточная воронка, фланец битум	075	72007	8	
<b>VILPE® AM - 110</b> водосточная воронка, фланец битум	110	72011	8	
<b>VILPE® AM - 110</b> водосточная воронка, фланец битум	110/630 мм	72012	5	
<b>VILPE® AM - 160</b> водосточная воронка, фланец битум	160	72013	6	
<b>VILPE® AM - 75</b> водосточная воронка, фланец Алкорплан	075	72043	8	
<b>VILPE® AM - 110</b> водосточная воронка, фланец Алкорплан	110	72044	8	
<b>VILPE® AM - 110</b> водосточная воронка, фланец Алкорплан	110/630 мм	72045	5	
<b>VILPE® AM - 110</b> водосточная воронка, фланец Протан, св. серый	110	72052	8	
<b>VILPE® AM - 160</b> водосточная воронка, фланец Протан, св.серый	160	72053	6	

**Термокабель** для регулировки подогрева устья AM воронки. Размеры: AM - 110 термокабель: длина греющей части 0,4 м, общая длина 2 м. (230 В, 10,4 Вт). AM - 160 термокабель: длина греющей части 0,5 м, общая длина 2,1 м. (230 В, 10,4 Вт). Комплект: термокабель, посадочное кольцо и набор крепежа.

<b>VILPE® AM - 110 термокабель</b>	72000	50	
<b>VILPE® AM - 160 термокабель</b>	72001	50	

**VILPE® CM водосточная воронка** для систем внутреннего водостока на плоских и пологих битумных кровлях.  
Размеры: диаметр трубы 75 мм, длина трубы от основания устья 297 мм (CM - 75 воронка); диаметр трубы 110 мм, длина трубы от основания устья 143 мм (CM - 110 воронка). Комплект: воронка и фильтр листьев.

<b>VILPE® CM - 75</b> водосточная воронка	075	72407	18	
<b>VILPE® CM - 110</b> водосточная воронка	110	72411	20	



## VILPE® Кровельные воронки из кислотостойкой нержавеющей стали

Металлические кровельные воронки изготовлены из нержавеющей кислотостойкой стали (A4/316) и рассчитаны на самые суровые климатические и экологические условия. Фланец воронки покрыт праймером для лучшего сцепления с битумным кровельным материалом. Стальные воронки, также как и воронки предыдущей серии из полипропилена, используются для отвода воды с плоских кровель зданий и сооружений в систему внутреннего водостока.

Широкий ассортимент доступных аксессуаров (термокабель, фильтр листьев и противоконденсатная изоляция) позволяет проектировщикам легко подбирать необходимую комплектацию под свой объект. Аксессуары к металлической воронке могут быть установлены на заводе VILPE в процессе сборки, либо заказчик может установить их на объекте самостоятельно. При необходимости трубу воронки можно подрезать под место установки. Примечание: исключение составляет кровельная воронка C-90 200, имеющая фиксированную длину.

Стальные воронки полностью водонепроницаемы и оснащены съемным фильтром для упрощения очистки. Воронки А-модели имеют водосборный резервуар. Они предназначены для использования на участках, где требуются воронки с большой пропускной способностью. Воронки А-модели оснащены фильтром большего размера, чем С-модель воронки аналогичного размера. Воронки С-модели выпускаются без водосборного резервуара и предназначены для эксплуатации на объектах, где нет требований к высокой пропускной способности воронки. Воронки выпускаются с диаметром трубы Ø75, 110 или 160 мм и с различной длиной, начиная от 350 мм.

Кровельные воронки спроектированы и испытаны в соответствии с требованиями стандарта SFS EN 1253-2. Испытания включали в себя механическую нагрузку на фильтр листьев и воронку, избыточное водяное давление, воздушное разрежение и измерения пропускной способности воронки с фильтром листьев и без него. Данная серия воронок подходит для всех типов плоских и пологих кровель и может устанавливаться как при строительстве, так и во время ремонта кровли при замене старых воронок.

### VILPE® Водосточная воронка, модель А

#### VILPE® Стальная водосточная воронка, модель А Ø 75

Водосточная воронка с фланцем, покрытым праймером для лучшего сцепления с кровельным покрытием\*. Оснащены сборным резервуаром.

Комплект: воронка, фильтр листьев.

Длина, мм

Код изд.

350	390001
600	390002
750	390003
1000	390004

#### VILPE® Стальная водосточная воронка, модель А Ø 110

Водосточная воронка с фланцем, покрытым праймером для лучшего сцепления с кровельным покрытием\*. Оснащены сборным резервуаром.

Комплект: воронка, фильтр листьев.

350	390021
600	390022
750	390023
1000	390024

#### VILPE® Стальная водосточная воронка, модель А Ø 160

Водосточная воронка с фланцем, покрытым праймером для лучшего сцепления с кровельным покрытием\*. Оснащены сборным резервуаром.

Комплект: воронка, фильтр листьев.

350	390031
600	390032
750	390033
1000	390034



### VILPE® Водосточная воронка, модель С

#### VILPE® Стальная водосточная воронка, модель С Ø 75

Водосточная воронка с фланцем, покрытым праймером для лучшего сцепления с кровельным покрытием\*.

Комплект: воронка, фильтр листьев.

350	391001
600	391002
750	391003
1000	391004

#### VILPE® Стальная водосточная воронка, модель С Ø 90

Водосточная воронка с фланцем, покрытым праймером для лучшего сцепления с кровельным покрытием\*.

Комплект: воронка, фильтр листьев.

200	391011
-----	--------

#### VILPE® Стальная водосточная воронка, модель С Ø 110

Водосточная воронка с фланцем, покрытым праймером для лучшего сцепления с кровельным покрытием\*.

Комплект: воронка, фильтр листьев.

350	391021
600	391022
750	391023
1000	391024

#### VILPE® Стальная водосточная воронка, модель С Ø 160

Водосточная воронка с фланцем, покрытым праймером для лучшего сцепления с кровельным покрытием\*.

Комплект: воронка, фильтр листьев.

350	391031
600	391032
750	391033
1000	391034





## Аксессуары к стальным воронкам

### VILPE® Термокабель

Саморегулирующийся нагревательный элемент для предотвращения замерзания кровельных водостоков.  
Комплект: нагревательный элемент, соединительный кабель 1,5 м, посадочное кольцо.

### VILPE® Битумный фланец

Применение: установленный на заводе битумный фланец ускоряет процесс монтажа воронки на битумной кровле и и обеспечивает герметичность соединения с кровельным материалом.

Размеры: 500x500 мм.

Комплект: битумный фланец.

### Резка трубы (опция)

### Модель Код изд.

75 14W	392000
110 14W	392002
160 14W	392003
75 16W	392010
110 16W	392011
160 16W	392012
160 32W	392004



75-90	392210
110	392211
C-160/ A-75-160	392212



396000

### ПРОТИВОКОНДЕНСАТНАЯ ИЗОЛЯЦИЯ К ВОДОСТОЧНЫМ ВОРОНКАМ А-МОДЕЛИ

Применение: для предотвращения образования конденсата в водостоках. Изоляционный материал устанавливается снаружи трубы и вокруг сборного резервуара.

Размеры: толщина утеплителя 13 мм.

Комплект: противоконденсатная изоляция.

### Модель Код изд.

A-75 350	395001
A-75 600	395002
A-75 750	395003
A-75 1000	395004
A-110 350	395021
A-110 600	395022
A-110 750	395023
A-110 1000	395024
A-160 350	395031
A-160 600	395032
A-160 750	395033
A-160 1000	395034

### ПРОТИВОКОНДЕНСАТНАЯ ИЗОЛЯЦИЯ К ВОДОСТОЧНЫМ ВОРОНКАМ С-МОДЕЛИ

Применение: для предотвращения образования конденсата в водостоках. Изоляционный материал устанавливается снаружи трубы.

Размеры: толщина утеплителя 13 мм.

Комплект: противоконденсатная изоляция.

### Модель Код изд.

C-75 350	395101
C-75 600	395102
C-75 750	395103
C-75 1000	395104
C-110 350	395121
C-110 600	395122
C-110 750	395123
C-110 1000	395124
C-160 350	395131
C-160 600	395132
C-160 750	395133
C-160 1000	395134





## VILPE® КРЕПЛЕНИЯ ДЛЯ ТЕПЛО- И ГИДРОИЗОЛЯЦИИ

### VILPE® KLA - дюбель

#### VILPE® KLA - дюбель

для установки CROCO A и CROCO B к бетонному основанию.

Применять сверло Ø 5 мм.

Рекомендуемая глубина установки 20 мм.

#### Наименование

#### Длина мм

#### Код изд.

#### Упаковка, шт.

KLA - 45 дюбель  
KLA - 55 дюбель  
KLA - 65 дюбель  
KLA - 75 дюбель  
KLA - 85 дюбель  
KLA - 95 дюбель  
KLA - 105 дюбель  
KLA - 115 дюбель  
KLA - 125 дюбель  
KLA - 135 дюбель  
KLA - 145 дюбель  
KLA - 155 дюбель

45  
55  
65  
75  
85  
95  
105  
115  
125  
135  
145  
155

67045  
67055  
67065  
67075  
67085  
67095  
67105  
67115  
67125  
67135  
67145  
67155

250  
250  
250  
250  
250  
250  
250  
250  
250  
250  
250  
250



### VILPE® KLA - шуруп-саморез

#### VILPE® KLA - шурупы-саморезы

для установки CROCO A и CROCO B к металлу или дереву.

При толщине металла до 1,25 мм

применяется **NO -1** шуруп-саморез, при

большей толщине металла - **NO -3**

шуруп-саморез.

KLA -40 **NO -1** TORX саморез  
KLA -50 **NO -1** TORX саморез  
KLA -70 **NO -1** TORX саморез  
KLA -90 **NO -1** TORX саморез  
KLA -110 **NO -1** TORX саморез  
KLA -130 **NO -1** TORX саморез  
KLA -150 **NO -1** TORX саморез

40  
50  
70  
90  
110  
130  
150

425040  
425050  
425070  
425090  
425110  
425130  
425150

500  
500  
250  
250  
250  
250  
250

KLA -50 **NO -3** TORX саморез  
KLA -70 **NO -3** TORX саморез  
KLA -90 **NO -3** TORX саморез  
KLA -110 **NO -3** TORX саморез  
KLA -130 **NO -3** TORX саморез  
KLA -150 **NO -3** TORX саморез

50  
70  
90  
110  
130  
150

427050  
427070  
427090  
427110  
427130  
427150

500  
250  
250  
250  
250  
250



### VILPE® Шуруп по бетону

#### VILPE® Шурупы по бетону

для установки CROCO A и CROCO B к бетонному основанию.

Применять сверло Ø 5 мм.

Рекомендуемая глубина установки не менее 20 мм.

Глубина сверления не менее 40 мм.

ШУРУП ПО БЕТОНУ 6.3 x 35 TX 25  
ШУРУП ПО БЕТОНУ 6.3 x 50 TX 25  
ШУРУП ПО БЕТОНУ 6.3 x 60 TX 25  
ШУРУП ПО БЕТОНУ 6.3 x 70 TX 25  
ШУРУП ПО БЕТОНУ 6.3 x 80 TX 25  
ШУРУП ПО БЕТОНУ 6.3 x 90 TX 25  
ШУРУП ПО БЕТОНУ 6.3 x 100 TX 25  
ШУРУП ПО БЕТОНУ 6.3 x 110 TX 25  
ШУРУП ПО БЕТОНУ 6.3 x 120 TX 25  
ШУРУП ПО БЕТОНУ 6.3 x 130 TX 25

35  
50  
60  
70  
80  
90  
100  
110  
120  
130

672035  
672050  
672060  
672070  
672080  
672090  
672100  
672110  
672120  
672130

250  
250  
250  
250  
250  
250  
250  
250  
250  
250



Регулируемые крепления облегчают монтаж на кровле с бетонным основанием благодаря тому, что длина крепления с шурупом легко регулируется в зависимости от толщины теплоизоляции. VILPE Croco регулируемые крепления снижают риск ошибок при монтаже, так как крепеж может быть затянут в соответствии с толщиной кровельного слоя и толщиной изоляции. Монтаж всей кровли можно выполнить с помощью одной позиции, отпадает необходимость приобретать крепления и шурупы разных длин и подбирать на разуклонках, что обычно влечет за собой неиспользованные остатки. При использовании регулируемых креплений приобретается только необходимое количество креплений.

#### VILPE® шуруп регулируемого крепления

для установки CROCO A и CROCO B регулируемого крепления к бетонному основанию. Головка шурупа Torx 25 (TX25).

Размеры втулки: длина 125/80 мм, шестигранная головка 7 мм.

Размеры шурупа: 6,3 x 150/95 мм TX25.

Комплект: втулка, шуруп.

150  
95

02703  
02704

250  
250



Таблица по подбору крепления на странице 53.





## VILPE® CROCO A

**VILPE® CROCO A в комплекте с шурупом** крепит однослойные ПВХ-материалы и теплоизоляцию к профнастилу и дереву.

**VILPE® CROCO A в комплекте с дюбелем или шурупом по бетону** крепит однослойные ПВХ-материалы и теплоизоляцию к бетонному основанию.

Длина крепления выбирается в зависимости от толщины изоляции. Крепления длиной 150-700 можно закрепить с помощью шурупа регулируемого крепления. Таблицы по подбору крепления на странице 53-54.

Диаметр фланца 50 мм.

### Наименование

Длина, мм

Код изд.

Упаковка, шт.

Минимальный заказ, шт. 3\* = заказная позиция

<b>CROCO A - 20</b> крепление	20	02020	500	3*	12000
<b>CROCO A - 50</b> крепление	50	02050	500	3*	12000
<b>CROCO A - 80</b> крепление	80	02080	500	3*	
<b>CROCO A - 100</b> крепление	100	02100	500		12000
<b>CROCO A - 120</b> крепление	120	02120	500		
<b>CROCO A - 150</b> крепление	150	02150	500		
<b>CROCO A - 170</b> крепление	170	02170	500		
<b>CROCO A - 200</b> крепление	200	02200	500		
<b>CROCO A - 230</b> крепление	230	02230	250		
<b>CROCO A - 250</b> крепление	250	02250	250		
<b>CROCO A - 300</b> крепление	300	022300	250		
<b>CROCO A - 350</b> крепление	350	022350	250		
<b>CROCO A - 400</b> крепление	400	022400	250		
<b>CROCO A - 450</b> крепление	450	022450	250		
<b>CROCO A - 500</b> крепление	500	022500	250		
<b>CROCO A - 550</b> крепление	550	022550	125		
<b>CROCO A - 600</b> крепление	600	022600	125		
<b>CROCO A - 650</b> крепление	650	022650	125		
<b>CROCO A - 700</b> крепление	700	022700	125		



## VILPE® CROCO B

**VILPE® CROCO B в комплекте с шурупом** крепит битумные кровельные материалы и теплоизоляцию к профнастилу и дереву.

**VILPE® CROCO B в комплекте с дюбелем или шурупом по бетону** крепит битумные кровельные материалы и теплоизоляцию к бетонному основанию.

Длина крепления выбирается в зависимости от толщины изоляции. Крепления длиной 150-600 можно закрепить с помощью шурупа регулируемого крепления. Таблицы по подбору крепления на странице 53-54.

Диаметр фланца 50 мм.

<b>CROCO B - 20</b> крепление	20	02520	500		
<b>CROCO B - 50</b> крепление	50	02550	500		
<b>CROCO B - 80</b> крепление	80	02580	500		
<b>CROCO B - 100</b> крепление	100	02600	500		
<b>CROCO B - 120</b> крепление	120	02620	500		
<b>CROCO B - 150</b> крепление	150	02650	500		
<b>CROCO B - 170</b> крепление	170	02654	500		
<b>CROCO B - 200</b> крепление	200	02660	500		
<b>CROCO B - 230</b> крепление	230	02664	250		
<b>CROCO B - 250</b> крепление	250	02670	250		
<b>CROCO B - 300</b> крепление	300	02680	250		
<b>CROCO B - 350</b> крепление	350	02690	250		
<b>CROCO B - 400</b> крепление	400	02700	250		
<b>CROCO B - 450</b> крепление	450	02710	250		
<b>CROCO B - 500</b> крепление	500	02720	250		
<b>CROCO B - 550</b> крепление	550	02730	125		
<b>CROCO B - 600</b> крепление	600	02740	125		



## VILPE® Рабочий инструмент для установки CROCO

**2X TORX насадки** для монтажа CROCO A и CROCO B с шурупом TORX к профнастилу, дереву и бетону. Длину насадки выбирают в зависимости от длины крепления. Рекомендуется применять насадку длиной на 30 мм больше длины крепления.

**Сверла и добойники** для монтажа CROCO A и CROCO B к бетону. В бетонном основании через гидро- и теплоизоляцию дрелью со сверлом 5/28 и насадкой SDS+ нужной длины (или М-сверло и М-насадка) или сверлом 5X150/210 SDS+ сверлится отверстие диаметром 5 мм, глубиной не менее 25 мм. Перфоратором с добойником дюбель забивается в бетон. Минимальная глубина установки в бетон 20 мм.

### Наименование

Длина, мм

Код изд.

<b>150 - 2X TORX</b> насадка	150	910115
<b>350 - 2X TORX</b> насадка	350	910135
<b>500 - 2X TORX</b> насадка	500	910150
<b>700 - 2X TORX (6 мм)</b> насадка	700	910170
<b>700 - 2X TORX (7 мм)</b> насадка для регул. крепления	700	910180

Насадка к дрели - <b>400 SDS+</b>	400	90270
Насадка к дрели - <b>800 SDS+</b>	800	90277
М-сверло <b>5/35 (хвостовик Морзе)</b>		90290
М-сверло <b>5/55 (хвостовик Морзе)</b>		90291
М-насадка к дрели - <b>750 SDS+</b>	750	90292
<b>5X150/210 SDS+</b> сверло		9515206
<b>600 SDS+</b> добойник для перфоратора	600	90238
<b>800 SDS+</b> добойник для перфоратора	800	90240

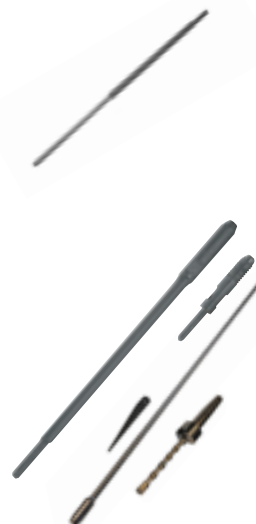





## VILPE® CROCO - 512

		Длина, мм	Код изд.	Упаковка, шт.	Минимальный заказ, шт.		
<b>VILPE® CROCO-512</b> для крепления изоляционных материалов к пенобетону и цементной стяжке. Размеры: Ø фланца 50 мм, длина анкерной части крепления 51 мм, Ø стержня крепления 12 мм.	<b>CROCO - 512 - 00 - 10</b>	60	054010	500	3* = заказная позиция		
	<b>CROCO - 512 - 10 - 30</b>	80	054030	500			
	<b>CROCO - 512 - 50 - 70</b>	120	054070	500			
	<b>CROCO - 512 - 80 - 100</b>	150	054100	500		3*	
	<b>CROCO - 512 - 100 - 120</b>	170	054120	500		3*	4000
	<b>CROCO - 512 - 180 - 200</b>	250	054200	250		3*	4000
<b>CROCO - 512 - 230 - 250</b>	300	054250	250	3*			



## Рабочий инструмент для CROCO - 512

<b>Забойник -480 мм*</b> (250 - 500 мм)	90048
<b>Сверло для пенобетона 12 x 600</b>	90400

\*общая длина 600 мм

## VILPE® POWER A

	Наименование	Толщина изоляции, мм	Длина, мм	Код изд.	Упаковка, шт.
<b>VILPE® POWER A</b> с четырехгранным стержнем для крепления слоев изоляции между собой и при ремонте для крепления нового слоя тепло- и гидроизоляции к старым слоям кровли. Фланец Ø 50 мм. Полый стержень оканчивается резьбой. Длина резьбы 74 мм, Ø 28 мм. Четырехгранный шлиц для насадки шуруповерта.	<b>POWER A 60 - 28 00</b>	00	60	284060	250
	<b>POWER A 70 - 28 00 - 20</b>	00-20	70	284070	250
	<b>POWER A 90 - 28 20 - 40</b>	20-40	90	284090	250
	<b>POWER A 110 - 28 40 - 60</b>	40-60	110	284110	250
	<b>POWER A 130 - 28 60 - 80</b>	60-80	130	284130	250
	<b>POWER A 150 - 28 80 - 100</b>	80-100	150	284150	250
	<b>POWER A 175 - 28 100 - 120</b>	100-120	175	28175	250
	<b>POWER A 200 - 28 130 - 150</b>	130-150	200	28200	250
	<b>POWER A 225 - 28 160 - 170</b>	160-170	225	28225	250
	<b>POWER насадка</b> с четырехгранным сечением для монтажа POWER A с четырехгранным шлицем.	<b>POWER насадка - 350</b>		350	90133
<b>VILPE® POWER A</b> с регулируемой длиной с круглым стержнем. Фланец Ø 50 мм. Длина резьбы 90 мм, Ø 28 мм. Шестигранный шлиц для насадки шуруповерта.	<b>POWER A 250 - 28 180 - 230</b>	180-230	250	28250	100
	<b>POWER A 300 - 28 230 - 280</b>	230-280	300	28300	100
	<b>POWER A 350 - 28 280 - 330</b>	280-330	350	28350	100
<b>Насадки</b> для монтажа POWER A с шестигранным шлицем.	<b>350 -2X TORX</b> насадка		350	910135	
	<b>500 -2X TORX</b> насадка		500	910150	



## ШАЙБЫ

	Наименование	Ø, мм	Код изд.	Упаковка, шт.
VILPE® LSK, VILPE® Y40 шайбы для крепления легких акустических и изоляционных материалов. VILPE® Y40 - PA нейлоновая шайба. VILPE® ZN оцинкованные стальные шайбы.	<b>LSK - 60</b> шайба серая	60	20001	450
	<b>Y40 - PP</b> шайба серая	40	010047	500
	<b>Y40 - PA</b> шайба черная	40	01005	500
	<b>ZN - 50</b>	50	9546025	500
	<b>ZN - 40</b>	40	9546024	1000





Posti Green



## VILPE®

Основанная в 1975 году компания VILPE Oy является ведущим разработчиком и производителем вентиляционного оборудования и специальных кровельных аксессуаров.

VILPE стремится предлагать лучшие вентиляционные решения для комплексной вентиляции здания от цоколя до кровли, постоянно разрабатывая энергоэффективные и инновационные продукты для меняющихся потребностей строительной отрасли.

Продукция VILPE обеспечивает свежий воздух в помещениях, повышает качество жилья, способствует сохранению здоровья и увеличивает срок службы строений.

## Качество и забота об окружающей среде

Качество продукции и бережное отношение к окружающей среде - основные приоритеты компании. VILPE всегда думает о будущем и инвестирует в новые технологии и устойчивое развитие для минимизации потребления энергии и снижения нагрузки на окружающую среду.

Забываясь о сохранении окружающей среды для будущих поколений, компания VILPE использует возобновляемую энергию с установленной на крыше завода солнечной электростанции, производит качественные изделия с большим сроком службы из пластика, полностью перерабатываемого для вторичного использования и уменьшает количество отходов производства.

Компания VILPE Oy прошла сертификацию по международным стандартам и имеет сертификат качества ISO 9001:2015 и экологический сертификат ISO 14001:2015 на разработку, производство и реализацию продукции VILPE.



### VILPE Oy

Kauppatie 9,  
65610 Mustasaari

Lintuvaarantie 33,  
02650 Espoo  
FINLAND

### ООО "ВИЛПЕ Рус"

Единый номер	тел. 8 800 222 14 22
Москва	тел. +7 903 260 7134
Санкт-Петербург	тел. +7 812 449 4743
Екатеринбург	тел. +7 343 357 3227
Краснодар	тел. +7 861 212 6919
Новосибирск	тел. +7 922 157 2929
Казань	тел. +7 927 494 9957
Тех. консультации	тел. +7 925 504 7823
Спец. по плоским кровлям	тел. +7 925 137 7721

### ООО "ВИЛПЭ Украина"

Киев	тел. +38 044 432 8448
	тел. +38 067 440 2970
	тел. +38 067 440 0150
	тел. +38 050 155 2626
	тел. +38 067 440 2968
Тех. консультации	тел. +38 067 440 0150
Спец. по плоским кровлям	тел. +38 050 155 2626

**VILPE®**  
Innovative and Easy

> [VILPE.COM](http://VILPE.COM)