

**VILPE**<sup>®</sup>

Innovative and Easy



**HINTA PÄIVITYS  
7/2022**



## Kaikki alkoi innovaatiosta

Yrityksemme tarina alkoi kattotyömaalta, jossa isäni Eero Saikkonen työskenteli kesällä 1973. Asentajilla oli ongelmia saada bitumilla liimattu kattohuopa eristyksineen pysymään paikoillaan. Eeron ratkaisi ongelman kehittämällä uudenlaiseen muovikiinnikkeen aprillipäivänä 1974, ja seuraavien vuosikymmenten aikana kiinnike sai seuraukseen lukuisia muitakin innovaatioita. Uusin yrityksemme innovaatio on VILPE Sense -älykatto, joka tarkkailee rakenteiden kosteustasoja ja poistaa ylimääräisen kosteuden eristekerroksesta.

Rakentaminen on ollut vahvassa kasvussa pandemian aikana, mikä on näkynyt myös VILPEllä. Olemme kasvattaneet tuotantoa vastaamaan aikaisempaa suurempaa kysyntää, ja tänä vuonna valmistuu jo toinen pandemia-ajan tehdaslaajennuksemme Mustasaaressa. Samaan aikaan raaka-aineiden ja komponenttien saatavuus on ollut vaikeaa. Tämä muodostaa haasteen koko LVI-alalle. Pylimme turvaamaan tuotteidemme saatavuuden mahdollisimman

hyvin, mutta tilanne on poikkeuksellinen. On todennäköistä, että tietyissä huippuimurimalleissa saatavuus on heikkoa vuoden aikana. Myyntitiimimme auttaa asiakkaitamme kaikissa kysymyksissä.

Innovaatioidemme lisäksi hyvä ja pitkäaikainen yhteistyö asiakkaiden kanssa on yksi menestyksen kulmakivistä. Siitä emme tingi maailman myllerryksistä huolimatta. Yhdessä tuomme parempaa sisäilmaa, energiatehokkuutta ja rakenteiden pitkäikäisyyttä kaikkiin tiloihin.

Tuomas Saikkonen

toimitusjohtaja

VILPE



## VILPE® huomioi tuotteidensa ympäristövaikutukset

Ympäristön kunnioittaminen on yksi VILPE Oy:n arvoista. Me esimerkiksi laskemme VILPE®-tuotteiden ympäristövaikutukset MIPS-luvun (Material Input per Service Unit) avulla. MIPS-luku ilmaisee, kuinka paljon luonnonvaroja ("materiaalia") käytetään kaikkiaan esimerkiksi tietyn tuotteen tuottamiseen.

MIPS-luvun avulla mitataan tuotteen ekotehokkuutta ja luonnonvarojen tuottavuutta. Mitä pienempi MIPS-luku on, sitä vähemmän luonnonvaroja tuote käyttää.

Esimerkiksi VILPE® ECO190S/Ø125 -huippuimuri on 27 prosenttia ekotehokkaampi kuin toinen vastaava markkinoilla oleva tuote. VILPE® ECO190S/Ø125 -huippuimurin MIPS-luku oli 1,05725E-06 ja toisen valmistajan vastaavan tuotteen MIPS-luku oli 1,45362E-06. Voit tutustua laskelmiin kotisivuillamme.

VILPE® on vastuullisen rakentajan valinta.

## Myynti- ja toimitusehdot elinkeinonharjoittajille 1.7.2022 alkaen

Tämä hinnasto on voimassa sitoumuksesta 1.7.2022 lähtien ja kumoaa kaikki aiemmat hinnastot. VILPE Oy pidättää oikeuden tuotteiden ja hintojen muutoksiin ilman ennakkoilmoitusta.

Hinnat perustuvat toimitusehtoon EXW Mustasaari tai Espoo, Incoterms 2020 (noudettuna).

Hinnat eivät sisällä arvonlisäveroa. Hintoihin lisätään voimassa olevan verokannan mukainen arvonlisävero.

Yllä mainittujen ehtojen lisäksi sovelletaan VILPE Oy:n Yleisiä myyntiehtoja ja Takuehtoja.

VILPE Oy

Y-tunnus 0558172-1



Myynti ja tekninen tuki Puhelin 020 123 3233  
Sähköposti myynti@vilpe.com

Nina Tyni, myyntipäällikkö 020 123 3248

Outi Heikkilä, aluemyyntipäällikkö, Uusimaa ① 020 123 3254

Aluemyyntipäällikkö, Itä-Suomi ② 020 123 3259

Kim Björlin, aluemyyntipäällikkö, Varsinais-Suomi, Pirkanmaa, Satakunta ③ 020 123 3202

Mikko Pirkola, aluemyyntipäällikkö, Pohjanmaa, Etelä-Pohjanmaa, Keski-Suomi, Ahvenanmaa ④ 020 123 3261

Tuula Liikanen, aluemyyntipäällikkö, Pohjois-Suomi ⑤ 020 123 3205

Mika Järvinen, tekninen myyjä 020 123 3206

Antti Einesalo, tekninen myyjä 020 123 3253

Jukka Lohi, tekninen myyjä 020 123 3256

Sonja Svenfelt Gustafsson, tekninen myyjä 020 123 3252

Thor-Leif Hennum, varastomyyjä, Espoon noutomyymälä 020 123 3258

Päätoimipaikka (Vaasa) Puhelinvaihte 020 123 3200  
Kauppatie 9  
65610 Mustasaari

Espoon noutomyymälä  
Lintuvaarantie 33  
02650 Espoo

Sähköpostiosoitteiden muoto on  
etunimi.sukunimi@vilpe.com

# 020 123 3233

# myynti@vilpe.com

> **VILPE.COM**

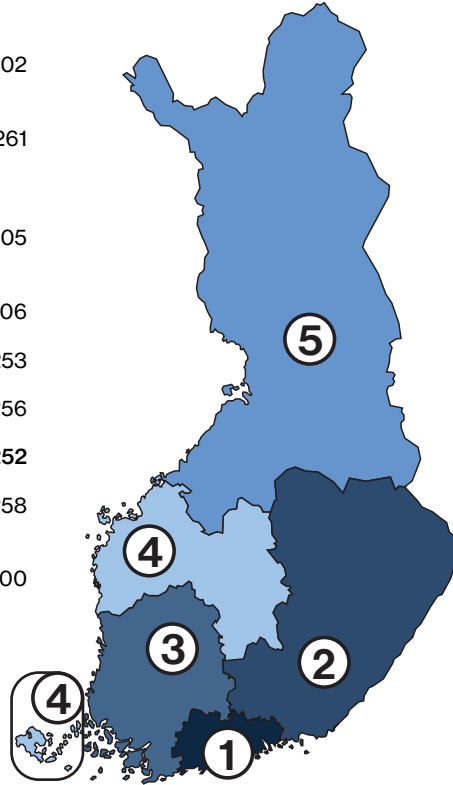

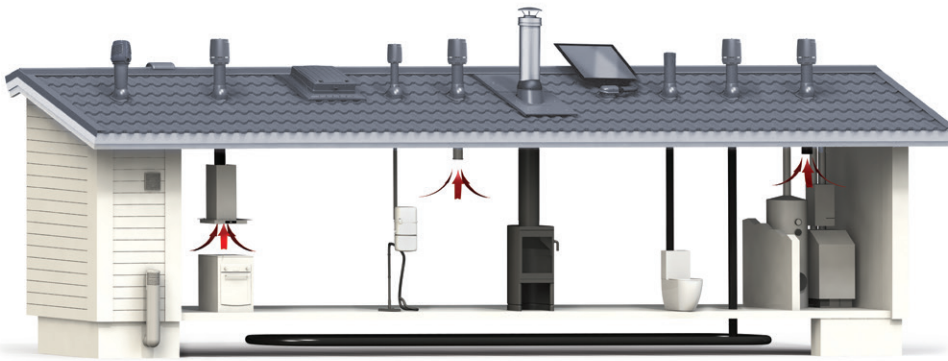

VILPE-perheeseen kuuluu täydellinen valikoima ilmanvaihdon päätelaitteita ja kattotarvikkeita. VILPE-tuotteista muodostetaan kokonaisuuksia, joiden asentaminen on helppoa, koska kaikki asennustarvikkeet ja ohjeet sisältyvät pakkauksiin. Ainutlaatuisen pitkät VILPE-takuut koskevat vain kokonaisuuksia, joissa on käytetty aitoja VILPE-tuotteita.

## P-sarjan putket ja läpiviennit

P-sarjan huippumurit ja ilmanvaihdon poistoputket saadaan läpiviennin avulla johdettua tiiviisti katon läpi. VILPE-läpiviennit voidaan asentaa kaikille katoille tavallisimpiin kattokaltevuuksiin. Läpivientisarja valitaan aina vesikaton katemateriaalin mukaisesti. Kaikki P-sarjan huippumurit ja poistoputket sopivat kaikkiin läpivientityyppeihin. P-sarjan XL-huippumurit ja XL-ilmanvaihdon poistoputket vaativat aina XL-läpiviennin.



## S-sarja vaakasuoralle tasopinnalle

S-sarjan huippumurit ja ilmanvaihdon poistot on tarkoitettu asennettaviksi ilmanvaihtokanavaan hormin tai äänenvaimentimen päälle vaakasuoralle tasopinnalle. Näin ne sopivat myös loiville katoille. S-huippumureita ja S-ilmanvaihdon poistoja käytetään esimerkiksi kerros- ja rivitaloissa, joihin halutaan huoneistokohtainen ilmanvaihto. S-sarjan huippumurin avulla voidaan myös vanha painovoimainen ilmanvaihtojärjestelmä muuttaa koneelliseksi saneerauskohteissa.



## C-sarja konesaumakaton kartioon

C-sarjan -huippumureita ja -ilmanvaihdon poistoja käytetään P-sarjan tuotteiden tavoin ratkaisussa, joissa putki halutaan johtaa katon ja kartion läpi. Erona on, että C-sarjan -huippumurit ja -ilmanvaihdon poistot asennetaan peltisepän katolle tekemän peltikartion päähän. Kartion yläosan pitää olla huippumurin tai poistoputken koosta riippuen Ø 170 mm, 230 mm tai 315 mm.



## Loivien kattojen tuotteet

VILPE-tuoteperheeseen kuuluu laaja valikoima erikoiskiinnikkeitä, tiivisteitä ja alipainetuulettimia kattorakentamisen tarpeisiin. Huopa Korkea -läpivientien avulla on mahdollista asentaa kaikki P-sarjan halkaisijaltaan 110 - 250 mm huippumurit ja poistoputket loiville katoille. Läpivientien padotuskorkeus täyttää kaikki määräykset.



P-sarjan läpiviennit	6
P-sarjan tuuletusputket - FLOW	10
P-sarjan poistoputket - FLOW	11
P-sarjan pölynimurinpoisto	12
P-sarjan huippumurit - ECo	12
P-sarjan huippumurit - E	13
S-sarjan poistoputket - FLOW	13
S-sarjan poistoputket - 315-630S FLOW	14
S-sarjan huippumurit - ECo	16
S-sarjan huippumurit - E	17
C-sarjan tuuletusputket	18
C-sarjan poistoputket	18
C-sarjan huippumurit - ECo	19
C-sarjan huippumurit - E	19
Tuloputket	20
ECo Ideal	20
Huippumurien säätimet	21
Huippumurien huoltosarjat	21
Takkaimuri	21
VILPE Sense	22
IO-seinäelementit	23
Wive-korvausilmaventtiili	24
Säleiköt	26
Solar-läpiviennit	28
Kumiset antenni- ja putkiläpiviennit	29
Kattorakenteiden tuuletus	29
Ross-tuuletuspaalut	30
Piippu-läpiviennit	32
Kattoluukut	33
Huopakatteen läpivientitiivisteet	34
Peltikatteen läpivientitiivisteet	35
Höyrynsulun tiivisteet	35
PVC-tiivisteet	35
Alipai-alipainetuulettimet	35
Muovikaivot	37
Teräskaivot	38
Kiinnikkeet	40
VILPE®-huippumureiden pikavalintaopas	46
Huippumureiden tekniset tiedot	47
Poistoputkien virtausarvot	48
Tuloputkien virtausarvot	48
IO-seinäelementtien tekniset tiedot	49
Monitoimi-ulkosäleikköjen virtausarvot	50
Ross-tuuletuspaalujen virtausarvot	50
Yleiset myyntiehtot	51

## Tuotelistauksen ohjeet

- Kpl/ltk** Pakkauskoko eli yhteen pakkaukseen sisältyvä määrä. Tilausmäärä on oltava jaollinen pakkauksoolla.
- Kpl/lava** Lavakoko eli yhteen lavaan sisältyvä määrä. Lava on EUR-lava (80 x 120 cm), jonka korkeus on 120 cm, ellei toisin mainita.
- Toimitus** Varasto/Tilaus. Tilaus tarkoittaa, että tuotetta ei varastoida, vaan se valmistetaan tilauksesta, mikä pidentää hieman toimitusaikaa.



## P-sarjan läpiviennit Tiilikatteet

	Väri	Kpl/ltk	Kpl/lava	Toimitus	LVI-nro	Tuotenumero	€/kpl ALV 0%		
<b>VILPE® TIILI -LÄPIVIENTI</b>  <b>Käyttökohteet:</b> Yleisimmät betonitiilikatteet. Korvaa yhden 2-aaltoisen kattotiilen, jonka leveys on 330 mm. <b>Sisältö:</b> Läpivienti, aluskaterengas, ruuvit.	Musta	1	24	Varasto	7813124	74011	101,90	 	
	Ruskea	1	24	Varasto	7813126	74013	101,90		
	Harmaa	1	24	Varasto	7813125	74017	101,90		
	Punainen	1	24	Varasto	7813128	74015	101,90		
	Tiilenpunainen	1	24	Varasto	7813127	74021	101,90		
	Vaaleanharmaa	1	24	Tilaus	7820026	74012	101,90		
<b>VILPE® TIILI 2K PAREMPI ALUSKATTEEN TIIVEYS -LÄPIVIENTI</b>  <b>Käyttökohteet:</b> Yleisimmät betonitiilikatteet. Korvaa yhden kaksikouruisen tiilen, jonka leveys 330 mm ja korkeus 27-40 mm. <b>Sisältö:</b> Läpivienti, aluskatteen 2K-tiiviste, ruuvit, asennusohje/sapluuna aluskatteen tiivisteelle, asennusohje läpiviennille.	Musta	1	18	Varasto	7820149	300002	115,00	  	
	Ruskea	1	18	Varasto	7820150	300004	115,00		
	Vihreä	1	18	Tilaus	7820151	300006	115,00		
	Harmaa	1	18	Varasto	7820152	300007	115,00		
	Punainen	1	18	Varasto	7820153	300008	115,00		
	Tiilenpunainen	1	18	Varasto	7820154	300009	115,00		
	Vaaleanharmaa	1	18	Tilaus	7820148	300001	115,00		
<b>VILPE® UNITILE 2K PAREMPI ALUSKATTEEN TIIVEYS -LÄPIVIENTI</b>  <b>Käyttökohteet:</b> Kaikki tiilikatteet (betoni-, savi-, erikoistilet, 1- ja 2-aaltoiset ja sileät tiilet). Korvaa VILPE® Universal 2K -läpiviennin. <b>Sisältö:</b> Läpivienti, aluskatteen 2K-tiiviste, ruuvit, asennusohje/sapluuna aluskatteen tiivisteelle.	Musta	1	12	Varasto	7820247	300062	177,00	  	
	Ruskea	1	12	Varasto	7820248	300064	177,00		
	Harmaa	1	12	Varasto	7820250	300067	177,00		
	Punainen	1	12	Varasto	7820251	300068	177,00		
	Tiilenpunainen	1	12	Varasto	7820252	300069	177,00		
<b>VILPE® VITTINGE 2K PAREMPI ALUSKATTEEN TIIVEYS -LÄPIVIENTI</b>  <b>Käyttökohteet:</b> Vittinge-savitiilikatteet. <b>Mitat:</b> 1-kouruinen (300029) 410 x 240 mm, kouru K 65 mm; 2-kouruinen (300059) 410 x 275 mm, kouru K 55 mm. <b>Sisältö:</b> Läpivienti, aluskatteen 2K-tiiviste, ruuvit, asennusohje/sapluuna aluskatteen tiivisteelle.	1-aalt. E13	Tiilenpunainen	1	18	Tilaus	7820162	300029	137,00	  
	2-aalt. T11	Tiilenpunainen	1	18	Tilaus	7820163	300059	137,00	
<b>VILPE® EVO 2K PAREMPI ALUSKATTEEN TIIVEYS -LÄPIVIENTI</b>  <b>Käyttökohteet:</b> Ormax EVO laattatiili, pituus 420 mm, leveys 330 mm. <b>Sisältö:</b> Läpivienti, aluskatteen 2K-tiiviste, ruuvit, asennusohje/sapluuna aluskatteen tiivisteelle, asennusohje läpiviennille.	Musta	1	24	Varasto	7820253	300072	128,50	  	
	Ruskea	1	24	Tilaus	7820254	300074	128,50		
	Harmaa	1	24	Varasto	7820255	300077	128,50		
	Punainen	1	24	Tilaus	7820256	300078	128,50		
	Tiilenpunainen	1	24	Tilaus	7820257	300079	128,50		
<b>VILPE® XL TIILI -LÄPIVIENTI</b>  <b>Käyttökohteet:</b> Yleisimmät betonitiilikatteet. Korvaa kaksi 2-kouruista kattotiiltä L 330 mm, K 27-40 mm. <b>HUOM!</b> VILPE® XL-läpiviennit sopivat vain VILPE® XL-poistoputkiin ja XL-huippumureihin, Ø 160 - 250 mm. <b>Sisältö:</b> Läpivienti, XL-aluskaterengas, ruuvit.	Musta	1	6	Varasto	7813612	740102	159,50	  	
	Ruskea	1	6	Varasto	7813614	740104	159,50		
	Harmaa	1	6	Varasto	7813617	740107	159,50		
	Punainen	1	6	Varasto	7813618	740108	159,50		
	Tiilenpunainen	1	6	Varasto	7813619	740109	159,50		
<b>VILPE® XL UNIVERSAL -LÄPIVIENTI</b>  <b>Käyttökohteet:</b> Profiloitunut pelti- ja tiilikatteet. (Korvaa aikaisemman XL Pelti-läpivientisarjan.) Muotoillaan itse katon profiiliin mukaiseksi. <b>HUOM!</b> XL-läpivientejä käytetään VILPE® P-sarjan XL-kokoisten Ø 160 - 250 mm:n tuuletus- ja poistoputkien sekä huippumureiden kanssa. <b>Sisältö:</b> Läpivienti, 2-osainen XL-aluskaterengas, kiinnitysruuvit, asennusohje.	Musta	1	4	Varasto	7813622	735502	166,50	  	
	Ruskea	1	4	Varasto	7813624	735504	166,50		
	Harmaa	1	4	Varasto	7813627	735507	166,50		
	Punainen	1	4	Varasto	7813628	735508	166,50		
	Tiilenpunainen	1	4	Varasto	7813629	735509	166,50		

\*EUR-240



## P-sarjan läpiviennit

### Peltikatteet



	Väri	Kpl/ltk	Kpl/lava	Toimitus	LVI-nro	Tuoteno	€/kpl ALV 0%	
<b>VILPE® CLASSIC VINO -LÄPIVIENTI</b>	Musta	1	24	Varasto	7820391	746022	96,80	
<b>Käyttökohteet:</b> Sileäpintaiset rivipeltikatteet tai jälkiasennettuna huopakatteet. Laipan alla paksu uritettu kumitiiviste. Asennettaessa käytettävä tiivistysmassaa, massa ei sisälly pakkaukseen. Loivalle katolle asennettaessa katso asennusohjeet ja kateainevalmistajan ohjeet.	Ruskea	1	24	Varasto	7820392	746024	96,80	
<b>Sisältö:</b> Läpivienti, aluskaterengas, ruuvit, asennusohje/sapluunat aluskatteen tiivisteelle ja läpiviennille.	Vihreä	1	24	Varasto	7820393	746026	96,80	
	Harmaa	1	24	Varasto	7820394	746027	96,80	
	Punainen	1	24	Varasto	7820395	746028	96,80	
	Tiilenpunainen	1	24	Varasto	7820396	746029	96,80	
	Vaaleanharmaa	1	24	Varasto	7820397	746021	96,80	
<b>VILPE® CLASSIC VINO PAREMPI ALUSKATTEEN 2K -LÄPIVIENTI</b>	Musta	1	24	Varasto	7820179	746002	108,50	
<b>Käyttökohteet:</b> Sileäpintaiset rivipeltikatteet tai jälkiasennettuna huopakatteet. Laipan alla paksu uritettu kumitiiviste. Asennettaessa käytettävä tiivistysmassaa, massa ei sisälly pakkaukseen. Loivalle katolle asennettaessa katso asennusohjeet ja kateainevalmistajan ohjeet.	Ruskea	1	24	Varasto	7820180	746004	108,50	
<b>Sisältö:</b> Läpivienti, aluskatteen 2K-tiiviste, ruuvit, asennusohje/sapluunat aluskatteen tiivisteelle ja läpiviennille.	Vihreä	1	24	Varasto	7820181	746006	108,50	
	Harmaa	1	24	Varasto	7820182	746007	108,50	
	Punainen	1	24	Varasto	7820183	746008	108,50	
	Tiilenpunainen	1	24	Varasto	7820184	746009	108,50	
	Vaaleanharmaa	1	24	Varasto	7820178	746001	108,50	
Valikoimassa C-sarjan tuotteet konesaumatuille peltikatoille. C-sarjan tuotteet asennetaan peltisepän asentaman kartion päälle. s. 17								
<b>VILPE® MUOTOKATE-LÄPIVIENTI</b>	Musta	1	36	Varasto	7814232	75172	100,70	
<b>Käyttökohteet:</b> Pyöreäharjaiset (tiilikuvioiset) muotopeltikatteet. Tiilikuvion pituus ≥ 350 mm, korkeus 39 mm. Läpivienti muotoiltava, alapuolelle istutettu kumitiiviste varmistaa vedenpitävyyden.	Ruskea	1	84*	Varasto	7814234	75174	100,70	
<b>Sisältö:</b> Läpivienti, aluskaterengas, massa, ruuvit, sapluuna/asennusohje.	Vihreä	1	36	Varasto	7814236	75176	100,70	
	Harmaa	1	36	Varasto	7814237	75177	100,70	
	Punainen	1	84*	Varasto	7814238	75178	100,70	
	Tiilenpunainen	1	36	Varasto	7814239	75179	100,70	
<b>VILPE® MUOTOKATE 2K PAREMPI ALUSKATTEEN -LÄPIVIENTI</b>	Musta	1	24	Varasto	7820165	300032	112,50	
<b>Käyttökohteet:</b> Pyöreäharjaiset (tiilikuvioiset) muotopeltikatteet. Tiilikuvion pituus ≥ 350 mm, korkeus 39 mm. Läpivienti muotoiltava, alapuolelle istutettu kumitiiviste varmistaa vedenpitävyyden.	Ruskea	1	24	Varasto	7820166	300034	112,50	
<b>Sisältö:</b> Läpivienti, aluskatteen 2K-tiiviste, massa, ruuvit, asennusohje/sapluunat aluskatteen tiivisteelle ja läpiviennille.	Vihreä	1	24	Tilaus	7820167	300036	112,50	
	Harmaa	1	24	Varasto	7820168	300037	112,50	
	Punainen	1	24	Varasto	7820169	300038	112,50	
	Tiilenpunainen	1	24	Varasto	7820170	300039	112,50	
<b>VILPE® PELTI -LÄPIVIENTI</b>	Musta	1	18	Varasto	7813122	73552	137,50	
<b>Käyttökohteet:</b> Matalaprofiiliset peltikatteet (<38 mm). Läpiviennin tiiviyys perustuu kumikartioon, jonka alareunaan on valettu muotoiltava alumiinilaippa.	Ruskea	1	18	Varasto	7813102	73554	137,50	
<b>Sisältö:</b> Läpivienti, aluskaterengas, tiivisterengas, massa, ruuvit, sapluuna/asennusohje.	Vihreä	1	18	Varasto	7813106	73558	137,50	
	Harmaa	1	18	Varasto	7813105	73557	137,50	
	Punainen	1	18	Varasto	7813104	73556	137,50	
	Tiilenpunainen	1	18	Varasto	7813107	73559	137,50	
	Vaaleanharmaa	1	18	Varasto	7820027	73551	137,50	
<b>VILPE® NERA -LÄPIVIENTI</b>	Musta	1	24	Varasto	7820033	740762	99,30	
<b>Käyttökohteet:</b> Ruukin Finnera tai Finnera Plus -katteet.	Ruskea	1	24	Varasto	7820034	740764	99,30	
<b>Sisältö:</b> Läpivienti, aluskaterengas, sapluuna, tiivistysmassa ja ruuvit.	Harmaa	1	24	Varasto	7820035	740767	99,30	
	Punainen	1	24	Varasto	7820036	740768	99,30	
	Tiilenpunainen	1	24	Varasto	7820037	740769	99,30	



## P-sarjan läpiviennit Peltikatteet

	Väri	Kpl/ltk	Kpl/lava	Toimitus	LVI-nro	Tuotenumero	€/kpl ALV 0%	
<b>VILPE® AALTO 2K PAREMPI ALUSKATTEEN -LÄPIVIENTI</b> <b>TIIVEYS</b> <b>Käyttökohteet:</b> Ruukin Aaltokainen-kate. <b>Sisältö:</b> Läpivienti, aluskatteen 2K-tiiviste, massa, ruuvit, asennusohje/sapluunat aluskatteen tiivisteelle ja läpiviennille.	Musta	1	24	Varasto	7820199	740742	113,50	
	Ruskea	1	24	Varasto	7820200	740744	113,50	
	Harmaa	1	24	Varasto	7820202	740747	113,50	
	Punainen	1	24	Varasto	7820203	740748	113,50	
	Tiilenpunainen	1	24	Tilaus	7820204	740749	113,50	
<b>VILPE® XL CLASSIC -LÄPIVIENTI</b> <b>Käyttökohteet:</b> Sileäpintaistat rivipeltikatteet tai jälkiasennettuna huopakatteet. Laipan alla on paksu uritettu kumiitiiviste. HUOM! XL-läpivientejä käytetään VILPE® P-sarjan XL-kokoisten Ø 160 - 250 mm:n tuuletus- ja poistoputkien sekä huippumureiden kanssa. <b>Sisältö:</b> Läpivienti, 2-osainen XL-aluskaterengas, sapluuna, kiinnitysruuvit.	Musta	1	12	Varasto	7813642	732542	138,00	
	Ruskea	1	12	Varasto	7813644	732544	138,00	
	Harmaa	1	12	Varasto	7813647	732547	138,00	
	Punainen	1	12	Varasto	7813648	732548	138,00	
	Tiilenpunainen	1	12	Varasto	7813649	732549	138,00	
Vaaleanharmaa	1	12	Tilaus	7820564	732541	138,00		

### VILPE® XL UNIVERSAL MK1 -LÄPIVIENTI VALMIIKSI LEIKATTU PROFILIIN SOPIVAKSI

<b>Käyttökohteet:</b> Tiilikuvioiset peltikatteet, joiden aaltoväli on 183,3 mm, kuvionpituus 350 mm ja profiilin korkeus noin 39 mm. HUOM! XL-läpivientejä käytetään VILPE® P-sarjan XL-kokoisten Ø 160 - 250 mm:n tuuletus- ja poistoputkien sekä huippumureiden kanssa. <b>Sisältö:</b> Läpivienti, 2-osainen XL-aluskaterengas, kiinnitysruuvit, asennusohje.	Musta	1	4	Varasto	7820038	735512	180,00	
	Ruskea	1	4	Varasto	7820039	735514	180,00	
	Harmaa	1	4	Varasto	7820041	735517	180,00	
	Punainen	1	4	Varasto	7820042	735518	180,00	

### VILPE® XL UNIVERSAL -LÄPIVIENTI

<b>Käyttökohteet:</b> Profiloitunut pelti- ja tiilikatteet. Muotoiltaan itse katon profiilin mukaiseksi. HUOM! XL-läpivientejä käytetään VILPE® P-sarjan XL-kokoisten Ø 160 - 250 mm:n tuuletus- ja poistoputkien sekä huippumureiden kanssa. <b>Sisältö:</b> Läpivienti, 2-osainen XL-aluskaterengas, kiinnitysruuvit, asennusohje.	Musta	1	4	Varasto	7813622	735502	166,50	
	Ruskea	1	4	Varasto	7813624	735504	166,50	
	Harmaa	1	4	Varasto	7813627	735507	166,50	
	Punainen	1	4	Varasto	7813628	735508	166,50	
	Tiilenpunainen	1	4	Varasto	7813629	735509	166,50	



## P-sarjan läpiviennit Huopa ja muut katteet



	Väri	Kpl/ltk	Kpl/lava	Toimitus	LVI-nro	Tuotenumero	€/kpl ALV 0%	
<b>VILPE® HS HUOPA/SLATE -LÄPIVIENTI</b> <b>LAAJA KÄYTTÖALUE</b> <b>Käyttökohteet:</b> Pala- ja rullahuopakatteet sekä tasaiset laattakatteet. Asennettaessa läpiviennin alareuna tulee kateaineen päälle. <b>Sisältö:</b> Läpivienti, ruuvit, asennusohje.	Musta	1	20	Varasto	7820106	741062	87,90	
	Ruskea	1	20	Varasto	7820107	741064	87,90	
	Vihreä	1	20	Varasto	7820108	741066	87,90	
	Harmaa	1	20	Varasto	7820109	741067	87,90	
	Punainen	1	20	Varasto	7820110	741068	87,90	
	Tiilenpunainen	1	20	Varasto	7820111	741069	87,90	
<b>VILPE® HUOPA -LÄPIVIENTI</b> <b>Käyttökohteet:</b> Rullahuopakatteet. Asennetaan kahden huopakerroksen väliin. HUOM! Tiivistettävä huolellisesti läpiviennin ympäri. <b>Mitat:</b> Laipan leveys 150 mm. <b>Sisältö:</b> Läpivienti	Musta	15	60	Varasto	7813114	74002	87,90	
	Ruskea	15	60	Varasto	7813118	740034	87,90	
	Harmaa	15	60	Varasto	7813115	740037	87,90	
<b>VILPE® HUOPA KORKEA -LÄPIVIENTI</b> <b>Käyttökohteet:</b> Huopakatteet, kun kattokaltevuus on vähemmän kuin 1:5 (11,5 astetta). <b>Mitat:</b> Padotuskorkeus 200 mm. <b>Sisältö:</b> Läpivienti.	Musta	14	56	Varasto	7814192	740752	102,50	
	Harmaa	14	56	Varasto	7814197	740757	102,20	





## P-sarjan läpiviennit Huopa ja muut katteet

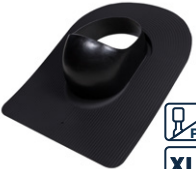

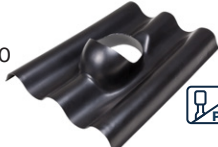
	Väri	Kpl/ltk	Kpl/lava	Toimitus	LVI-nro	Tuoteno	€/kpl ALV 0%	
<b>VILPE® COLLAR EPDM -KAULUS</b>								
<b>Käyttökohteet:</b> Kaulus asennetaan Huopa Korkea -läpiviennin päälle, ja kaulukseen kiinnitetään EPDM-kate.	Musta			Varasto		75700	36,90	
<b>Sisältö:</b> EPDM-materiaalista valmistettu kaulus.								
<b>VILPE® COLLAR PVC -KAULUS</b>								
<b>Käyttökohteet:</b> Kaulus asennetaan Huopa Korkea -läpiviennin päälle, ja kaulukseen hitsataan PVC-kate.	Harmaa	10		Varasto		75703	35,65	
<b>Sisältö:</b> PVC-materiaalista valmistettu kaulus.	Vaaleanharmaa	10		Varasto		75702	35,65	
<b>VILPE® XL HUOPA -LÄPIVIENTI</b>								
<b>Käyttökohteet:</b> Huopakatteet. Asennus kattoluokkien väliin. HUOM! XL-läpivientejä käytetään VILPE® P-sarjan XL-kokoisten Ø 160 - 250 mm:n tuuletus- ja poistoputkien sekä huippuureiden kanssa.	Musta	5	20	Varasto	7813632	740042	138,00	
<b>Mitat:</b> Laipan leveys 150 mm.	Ruskea	5	20	Varasto	7813634	740044	138,00	
<b>Sisältö:</b> Läpivienti.	Harmaa	5	20	Varasto	7813637	740047	138,00	
<b>VILPE® XL HUOPA KORKEA -LÄPIVIENTI</b>								
<b>Käyttökohteet:</b> Huopakatteet, kun kattokaltevuus on vähemmän kuin 1:5 (11,5 astetta). HUOM! XL-läpivientejä käytetään VILPE® P-sarjan XL-kokoisten Ø 160 - 250 mm:n tuuletus- ja poistoputkien sekä huippuureiden kanssa.	Musta		50*	Varasto	7820000	740052	157,50	
<b>Mitat:</b> Padotuskorkeus 300 mm.	Harmaa		50*	Varasto	7820001	740057	157,50	
<b>Sisältö:</b> Läpivienti.								
<b>VILPE® DECRA-LÄPIVIENTI</b>								
<b>Käyttökohteet:</b> Decra-kate.	Musta	1	24	Varasto	7813192	732612	101,40	
<b>Sisältö:</b> Läpivienti, aluskaterengas, sapluuna, tiivistysmassa ja ruuvit.	Ruskea	1	24	Varasto	7813194	732614	101,40	
	Harmaa	1	24	Tilaus	7813197	732617	101,40	
	Tiilenpunainen	1	24	Varasto	7813199	732619	101,40	
<b>VILPE® VARTTI 177/57 -LÄPIVIENTI</b>								
<b>Käyttökohteet:</b> Vartti, Tupla-Vartti tai Minerit-Ranch -katteet.	Musta		50	Varasto	7813100	74007	128,50	
<b>Sisältö:</b> Läpivienti.								

## P-sarjan läpiviennit Lisätarvikkeet

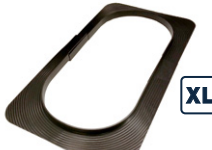

	Väri	Kpl/ltk	Kpl/lava	Toimitus	LVI-nro	Tuoteno	€/kpl ALV 0%	
<b>VILPE® ALUSKATERENGAS</b>								
<b>Käyttökohteet:</b> Käytetään VILPE®-läpivientien kanssa aluskatteen kiinnittämiseen ruoteisiin. Estää veden valumista lämmöneristeisiin. Aluskaterengaan sijaan suositellaan VILPE® Aluskatteen 2K-tiivistettä sen paremman vesitiiveyden takia.	Musta	50	200	Varasto	7813099	73202	19,10	
<b>Sisältö:</b> Aluskaterengas.								
<b>VILPE® ALUSKATTEEN 2K-TIIVISTE</b>								
<b>Käyttökohteet:</b> VILPE®-läpivientien kanssa aluskatteen kiinnittämiseen ruoteisiin. Varmistaa, että aluskatteen ja katemateriaalin liitos on täysin vedenpitävä.	Musta	1	24	Varasto		73212	29,35	
<b>Sisältö:</b> Aluskatteen 2K-tiiviste, kiinnitysnastat, ruuvit, asennusohje/sapluunat aluskatteen tiivisteelle.								
<b>VILPE® XL -ALUSKATERENGAS</b>								
<b>Käyttökohteet:</b> Käytetään VILPE® XL -läpivientien kanssa aluskatteen kiinnittämiseen ruoteisiin. Estää veden valumista lämmöneristeisiin.	Musta	1	100	Varasto	7813610	73204	31,85	
<b>Sisältö:</b> 2-osainen XL-Aluskaterengas								

Läpivientivalitsin:  
> [VILPE.COM/FI/LV](http://VILPE.COM/FI/LV)

\*EUR-240

**VILPE®**



## P-sarjan tuuletusputket

	Väri	Kpl/ltk	Kpl/lava	Toimitus	LVI-nro	Tuotenumro	€/kpl ALV 0%		
<b>VILPE® 110P/IS/500 -TUULETUSPUTKI</b> <b>Käyttökohteet:</b> Eristetty viemärin tuuletusputki. Lisäksi tarvitaan katteen mukaan valittava VILPE®-kattoläpivienti ja tarvittaessa taipuisa putki. Käytettäessä Radon-tuulettimena tarvitaan lisäksi VILPE® FLOW HATTU 160. <b>Mitat:</b> Putken sisähalkaisija 110 mm. Ulkomitta Ø 160 mm. Korkeus kattopinnasta n. 500 mm. <b>Sisältö:</b> Tuuletusputki, kiinnitysruuvit.	Musta	12	48	Varasto	7813312	74161	108,50		
	Ruskea	12	96*	Varasto	7813314	741664	108,50		
	Vihreä	12	48	Varasto	7813318	741666	108,50		
	Harmaa	12	48	Varasto	7813319	741667	108,50		
	Punainen	12	48	Varasto	7813316	741668	108,50		
	Tiilenpunainen	12	48	Varasto	7813317	741669	108,50		
	Vaaleanharmaa	12	48	Varasto	7820131	741661	108,50		
<b>VILPE® FLOW HATTU 160</b> <b>Käyttökohteet:</b> Ulkomoitoiltaan Ø 160 mm VILPE®-putken päähän kiinnitettävä FLOW-sadehattu (esim. eristetty Ø 110 tai Ø 125 mm putki). <b>Sisältö:</b> FLOW-hattu.	Musta	10	40	Varasto	7820286	350072	62,00		
	Ruskea	10	40	Varasto	7820287	350074	62,00		
	Vihreä	10	40	Tilaus	7820288	350076	62,00		
	Harmaa	10	40	Varasto	7820289	350077	62,00		
	Punainen	10	40	Varasto	7820290	350078	62,00		
	Tiilenpunainen	10	40	Varasto	7820291	350079	62,00		
	Vaaleanharmaa	10	40	Varasto	7820292	350071	62,00		
<b>VILPE® 110P/500 TUULETUSPUTKI /ALIPAINETUULETIN</b> <b>Käyttökohteet:</b> Eristämätön tuuletusputki. Putken lisäksi tarvitaan katteen mukaan valittava VILPE®-kattoläpivienti. Ullakkotilan ja kattorakenteiden tuuletukseen tarvitaan putken lisäksi VILPE® FLOW HATTU 110. <b>Mitat:</b> Kanavakoko Ø 110 mm. Korkeus kattopinnasta n. 500 mm. <b>Sisältö:</b> Tuuletusputki, kiinnitysruuvit.	Musta	14	112*	Varasto	7813302	74110	63,10		
	Ruskea	14	112*	Varasto	7813304	741124	63,10		
	Vihreä	14	112*	Varasto	7813308	741126	63,10		
	Harmaa	14	112*	Varasto	7813309	741127	63,10		
	Punainen	14	112*	Varasto	7813306	741128	63,10		
	Tiilenpunainen	14	112*	Varasto	7813307	741129	63,10		
	Vaaleanharmaa	14	56	Varasto	7820025	741121	63,10		
<b>VILPE® FLOW HATTU 110</b> <b>Käyttökohteet:</b> Ulkomoitoiltaan Ø 110 mm VILPE®-putken päähän kiinnitettävä FLOW-sadehattu (eristämätön Ø 110 putki). <b>Sisältö:</b> FLOW-hattu.	Musta	22	88	Varasto	7820293	350222	37,95		
	Ruskea	22	88	Varasto	7820294	350224	37,95		
	Vihreä	22	88	Tilaus	7820295	350226	37,95		
	Harmaa	22	88	Varasto	7820296	350227	37,95		
	Punainen	22	88	Varasto	7820297	350228	37,95		
	Tiilenpunainen	22	88	Varasto	7820298	350229	37,95		
	Vaaleanharmaa	22	88	Varasto	7820299	350221	37,95		
<b>VILPE® 160P/500 TUULETUSPUTKI /ALIPAINETUULETIN</b> <b>Käyttökohteet:</b> Eristämätön tuuletusputki. Putken lisäksi tarvitaan katteen mukaan valittava VILPE®-kattoläpivienti. Ullakkotilan ja kattorakenteiden tuuletukseen tarvitaan putken lisäksi AP HATTU FLOW 160. <b>Mitat:</b> Kanavakoko Ø 160 mm. Korkeus kattopinnasta n. 500 mm. <b>Sisältö:</b> Tuuletusputki, kiinnitysruuvit.	Musta	12	96*	Varasto	7820495	74160	77,80		
	Ruskea	12	48	Varasto	7820496	741604	77,80		
	Harmaa	12	96*	Varasto	7820497	741607	77,80		
	Punainen	12	48	Varasto	7820498	741608	77,80		
	Tiilenpunainen	12	48	Varasto	7820499	741609	77,80		
<b>VILPE® AP HATTU FLOW 160</b> <b>Käyttökohteet:</b> Ulkomoitoiltaan Ø 160 mm olevan putken päähän kiinnitettävä sadehattu. Käytetään VILPE® 160P/500 Tuuletusputki/Alipainetuuletin -tuotteen kanssa. <b>Sisältö:</b> Hattu	Musta	12	48	Varasto	7820500	731622	36,80		
	Ruskea	12	48	Varasto	7820501	731624	36,80		
	Harmaa	12	48	Varasto	7820502	731627	36,80		
	Punainen	12	48	Varasto	7820503	731628	36,80		
	Tiilenpunainen	12	48	Varasto	7820504	731629	36,80		
<b>VILPE® 110P/IS/900 -TUULETUSPUTKI</b> <b>Käyttökohteet:</b> Eristetty viemärin tuuletusputki. Lisäksi tarvitaan katteen mukaan valittava VILPE®-kattoläpivienti ja tarvittaessa taipuisa putki. Käytettäessä Radon-tuulettimena tarvitaan lisäksi VILPE® FLOW HATTU 160. <b>Mitat:</b> Putken sisähalkaisija 110 mm. Ulkomitta Ø 160 mm. Korkeus kattopinnasta n. 900 mm. <b>Sisältö:</b> Tuuletusputki, kiinnitysruuvit.	Musta	14	56	Varasto	7820565	741732	214,00		
<b>VILPE® PAKKASMANTTELI 110/475</b> <b>Käyttökohteet:</b> Vanhojen Ø 110 mm viemäriputkien eristämiseen sekä ulkoasun ja värin uudistamiseen. <b>Mitat:</b> Ulkohalkaisija 160 mm ja korkeus 475 mm. <b>Sisältö:</b> Pakkasmantteli, kiinnitysruuvit.	Musta	15	60	Varasto	7813270	74172	87,60		
	Ruskea	15	60	Varasto	7813264	741744	87,60		
	Harmaa	15	60	Varasto	7813267	741747	87,60		
	Punainen	15	60	Varasto	7813268	741748	87,60		
	Tiilenpunainen	15	60	Varasto	7813269	741749	87,60		



## P-sarjan tuuletusputket Lisätarvikkeet



### VILPE® TAIPUIA PUTKI 110

**Käyttökohteet:** Tuuletusputken liittäminen Ø 110 viemäriin. Taipuisaa putkea ei saa käyttää kulmayhteenä, eikä kumi saa jäädä venytykseen asennuksen jälkeen.

**Mitat:** Ø 110.

**Sisältö:** Taipuisa putki, kiristimet kiinnitystä varten.

1 160 Varasto 7820147 74204 33,75



### VILPE® SUPISTEKAPPALE 75/110

**Käyttökohteet:** Taipuisan putken yhdistämiseen Ø 75 mm putkeen.

**Mitat:** Ø 75/110 mm

**Sisältö:** Supistekappale.

20 240 Varasto 7820010 74203 7,95



## Poistoputkien ja läpivientien eristys on entistä tärkeämpää: VILPE:n uudet suositukset putkikoon 160–250 mm:ä tuotteissa

### Miksi putken eristäminen on tärkeää?

Ilmanvaihtolaitteistot ovat yhä energiatehokkaampia varsinkin lämmöntalteenoton osalta. Silloin ilmanvaihtokoneesta puhallettava jäteilman suhteellinen kosteus on usein sata prosenttia. Tämä johtaa siihen, että kanavien heikommin eristettyihin kohtiin syntyy kondensaatoriski. Kanavan sisään kertynyt kondenssivesi saattaa aiheuttaa korroosiovaurioita ilmanvaihtokanavaan. Siksi ilmanvaihdon päätelaitteiden eristäminen on huomioitava entistä paremmin.

### 160 mm:n putkikoko ja eristys

160 mm:n kanavakoossa VILPE suosittelee asentamaan tuotteet XL-kokoiseen läpiviintiin. VILPE:n tavoitteena on siirtyä 1.4.2023 julkaistavan hinnaston myötä 160 mm:n kanavakoossa ainoastaan yhteen malliin (XL 160), jonka ulkohalkaisija 305 mm. Kun käytetään XL 160 mm:n kokoista putkea ja XL-kokoista läpiviintiä, saadaan

putken ja läpiviennin kohdalle noin 5 cm:n paksuinen eriste. Näin putken saa eristettyä paremmin.

### 200 ja 250 mm:n putkikoko ja eristys

Muut P-sarjan XL-kokoiset poistoputket 200 ja 250 mm asennetaan myös vesikatteeseen XL-läpiviennin avulla. Tämän läpiviennin suuaukko on 257x300 mm. Tuotteen valinnassa on syytä huomioida, että läpiviennin kohdalla 200 mm:n poistoputkessa eristeelle on tilaa vajaa 3 cm ja 250 mm:n poistoputkessa tilaa jää alle 2 mm.

Jotta 250 mm:n ilmanvaihtokanava saadaan eristettyä vesikaton läpiviennin kohdalla, suosittelemme käyttämään S-sarjan poistoa kanavakoossa 250 mm. S-sarjan tuotteet asennetaan ilmanvaihtokanavan hormin tai äänenvaimentimen päälle vaakasuoralle tasopinnalle.

## P-sarjan poistoputket FLOW Uusi energiatehokkaampi malli



### VILPE® 125P/IS/700 FLOW -POISTOPUTKI

**Käyttökohteet:** Ilmanvaihdon eristetty poistoputki, jossa uusi FLOW-sarjan hattu. Putken lisäksi tarvitaan katteen mukaan valittava VILPE®-kattoläpivienti.

**Mitat:** Kanavakoko Ø 125 mm, ulkomitta Ø 160 mm, korkeus kattopinnasta n. 700 mm.

**Sisältö:** Putki, FLOW-hattu, kiinnitysruuvit.

Väri	Kpl/ltk	Kpl/lava	Toimitus	LVI-nro	Tuoteno	€/kpl ALV 0%
Musta	1	24*	Varasto	7820265	350002	173,00
Ruskea	1	24*	Varasto	7820266	350004	173,00
Vihreä	1	12	Varasto	7820267	350006	173,00
Harmaa	1	24*	Varasto	7820268	350007	173,00
Punainen	1	24*	Varasto	7820269	350008	173,00
Tiilenpunainen	1	24*	Varasto	7820270	350009	173,00
Vaaleanharmaa	1	12	Varasto	7820271	350001	173,00



### VILPE® 160P/IS/700 FLOW -POISTOPUTKI

**Käyttökohteet:** Ilmanvaihdon eristetty poistoputki, jossa uusi FLOW-sarjan hattu. Putken lisäksi tarvitaan katteen mukaan valittava VILPE®-kattoläpivienti.

**Mitat:** Kanavakoko Ø 160 mm, ulkomitta Ø 225 mm, korkeus kattopinnasta n. 700 mm.

**Sisältö:** Putki, FLOW-hattu, kiinnitysruuvit.

Musta	1	12*	Varasto	7820272	350022	310,00
Ruskea	1	12*	Varasto	7820273	350024	310,00
Vihreä	1	6	Varasto	7820274	350026	310,00
Harmaa	1	12*	Varasto	7820275	350027	310,00
Punainen	1	12*	Varasto	7820276	350028	310,00
Tiilenpunainen	1	6	Varasto	7820277	350029	310,00
Vaaleanharmaa	1	6	Varasto	7820278	350021	310,00



### VILPE® 160P/IS/700 FLOW XL -POISTOPUTKI **PAREMPI ERISTYS**

**Käyttökohteet:** Ilmanvaihdon eristetty poistoputki, jossa uusi FLOW-sarjan hattu. Putken lisäksi tarvitaan katteen mukaan valittava VILPE® XL-kattoläpivienti.

**Mitat:** Kanavakoko Ø 160 mm, ulkomitta Ø 300 mm, korkeus kattopinnasta n. 700 mm.

**Sisältö:** Putki, FLOW-hattu, kiinnitysruuvit.

Musta	1	4	Varasto	7820349	350112	363,00
Ruskea	1	4	Varasto	7820350	350114	363,00
Harmaa	1	4	Varasto	7820352	350117	363,00
Punainen	1	4	Tilaus	7820353	350118	363,00
Tiilenpunainen	1	4	Varasto	7820354	350119	363,00



### VILPE® 200P/IS/700 FLOW XL -POISTOPUTKI

**Käyttökohteet:** Ilmanvaihdon eristetty poistoputki, jossa uusi FLOW-sarjan hattu. Putken lisäksi tarvitaan katteen mukaan valittava VILPE® XL-kattoläpivienti.

**Mitat:** Kanavakoko Ø 200 mm, ulkomitta Ø 300 mm, korkeus kattopinnasta n. 700 mm.

**Sisältö:** Putki, FLOW-hattu, kiinnitysruuvit.

Musta	1	4	Varasto	7820355	350122	432,00
Ruskea	1	4	Varasto	7820356	350124	432,00
Harmaa	1	4	Varasto	7820358	350127	432,00
Punainen	1	4	Varasto	7820359	350128	432,00
Tiilenpunainen	1	4	Varasto	7820360	350129	432,00
Vaaleanharmaa	1	4	Varasto	7820540	350121	432,00



\*EUR-240

**VILPE®**



## P-sarjan poistoputket FLOW

### Uusi energiatehokkaampi malli

#### VILPE® 250P/IS/700 FLOW XL -POISTOPUTKI

**Käyttökohteet:** Ilmanvaihdon eristetty poistoputki, jossa uusi FLOW-sarjan hattu. Putken lisäksi tarvitaan katteen mukaan valittava VILPE® XL-kattoläpivienti.

**Mitat:** Kanavakoko Ø 250 mm, ulkomitta Ø 300 mm, korkeus kattopinnasta n. 700 mm.

**Sisältö:** Putki, FLOW-hattu, kiinnitysruuvit.

Väri	Kpl/ltk	Kpl/lava	Toimitus	LVI-nro	Tuotenumero	€/kpl ALV 0%
Musta	1	4	Varasto	7820361	350142	484,00
Ruskea	1	4	Varasto	7820362	350144	484,00
Harmaa	1	4	Varasto	7820364	350147	484,00
Punainen	1	4	Tilaus	7820365	350148	484,00
Tiilenpunainen	1	4	Tilaus	7820366	350149	484,00
Vaaleanharmaa	1	4	Tilaus	7820539	350141	484,00



## P-sarjan poistoputket

### Pölynimurinpoisto

#### VILPE® 75P/IS/500 PÖLYIMURIN POISTOPUTKI

**Käyttökohteet:** Keskuspölynimurin eristetty poistoilmaputki, jossa hattu. Lisäksi tarvitaan katteen mukaan valittava VILPE® -kattoläpivienti.

**Mitat:** Kanavakoko Ø 75 mm, ulkomitta Ø 110 mm, korkeus kattopinnasta n. 700 mm.

**Sisältö:** Pölyputki, hattu, kiinnitysruuvit, putkiliitin Ø 44/50.

Väri	Kpl/ltk	Kpl/lava	Toimitus	LVI-nro	Tuotenumero	€/kpl ALV 0%
Musta	1	9	Varasto	7813322	74222	126,50
Ruskea	1	9	Tilaus	7813324	74224	126,50
Harmaa	1	9	Varasto	7813327	74227	126,50
Punainen	1	9	Tilaus	7813328	74228	126,50
Tiilenpunainen	1	9	Tilaus	7813329	74229	126,50



## P-sarjan huippumurit

### ECo (EC = tasavirta)

#### VILPE® ECO110P/700 FLOW -HUIPPUIMURI

**Käyttökohteet:** Radontuuletukseen kohteisiin, joissa on taloautomaatiojärjestelmä tai tarvetta seurata pyörimisnopeuden signaaleja (tacho-pulssitieto). Ohjattavissa moottorisäätimen tai taloautomaatiojärjestelmän avulla 0-10 V jännitteellä. Imurissa ulkoinen huoltokytin. Soveltuu myös ekokäymälän tuulettimeksi. Tuotteessa on tasavirtamoottori (EC). Moottori on erikoissuojattu. Radonimuri ei sovellu huoneilmanvaihtoon palomääräyksien takia. Imurin lisäksi tarvitaan katteen mukaan valittava VILPE®-kattoläpivienti.

**Mitat:** Kanavakoko Ø 110 mm, ulkomitta Ø 225 mm, korkeus 700 mm.

**Sisältö:** Huippumuri, kiinnitysruuvit, Asennus-, käyttö- ja huolto-ohje.

Väri	Kpl/ltk	Kpl/lava	Toimitus	LVI-nro	Tuotenumero	€/kpl ALV 0%
Musta	1	6	Varasto	7820330	350262	566,00
Ruskea	1	6	Varasto	7820331	350264	566,00
Vihreä	1	6	Tilaus	7820332	350266	566,00
Harmaa	1	6	Varasto	7820333	350267	566,00
Punainen	1	6	Varasto	7820334	350268	566,00
Tiilenpunainen	1	6	Varasto	7820335	350269	566,00
Vaaleanharmaa	1	6	Tilaus	7820329	350261	566,00

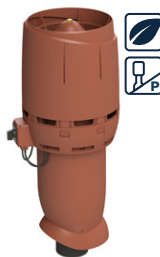

#### VILPE® ECO125P/700 FLOW -HUIPPUIMURI

**Käyttökohteet:** Koneellinen poistoilmanvaihto eri käyttökohteisiin. Energiaa säästävää tasavirtamoottorillinen huippumuri uudella FLOW-sarjan hatulla. Ohjaus 0 - 10 V jännitteellä (säädin valitaan erikseen: moottorisäädin, ECo Ideal tai liesikupu). Imurissa ulkoinen huoltokytin. Imurin lisäksi tarvitaan katteen mukaan valittava VILPE®-kattoläpivienti.

**Mitat:** Kanavakoko Ø 125 mm, ulkomitta Ø 225 mm, korkeus kattopinnasta n. 700 mm.

**Sisältö:** Huippumuri, kiinnitysruuvit, Asennus-, käyttö- ja huolto-ohje.

Väri	Kpl/ltk	Kpl/lava	Toimitus	LVI-nro	Tuotenumero	€/kpl ALV 0%
Musta	1	6	Varasto	7820300	350182	643,00
Ruskea	1	6	Varasto	7820301	350184	643,00
Vihreä	1	6	Tilaus	7820302	350186	643,00
Harmaa	1	6	Varasto	7820303	350187	643,00
Punainen	1	6	Varasto	7820304	350188	643,00
Tiilenpunainen	1	6	Varasto	7820305	350189	643,00
Vaaleanharmaa	1	6	Varasto	7820306	350181	643,00

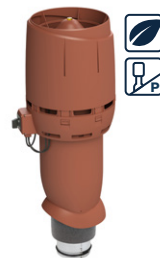

#### VILPE® ECO160P/700 FLOW -HUIPPUIMURI

**Käyttökohteet:** Koneellinen poistoilmanvaihto eri käyttökohteisiin. Energiaa säästävää tasavirtamoottorillinen huippumuri uudella FLOW-sarjan hatulla. Ohjaus 0 - 10 V jännitteellä (säädin valitaan erikseen: moottorisäädin, ECo Ideal tai liesikupu). Imurissa ulkoinen huoltokytin. Imurin lisäksi tarvitaan katteen mukaan valittava VILPE®-kattoläpivienti.

**Mitat:** Kanavakoko Ø 160 mm, ulkomitta Ø 225 mm, korkeus kattopinnasta n. 700 mm.

**Sisältö:** Huippumuri, kiinnitysruuvit, Asennus-, käyttö- ja huolto-ohje.

Väri	Kpl/ltk	Kpl/lava	Toimitus	LVI-nro	Tuotenumero	€/kpl ALV 0%
Musta	1	6	Varasto	7820314	350192	815,00
Ruskea	1	6	Varasto	7820315	350194	815,00
Vihreä	1	6	Tilaus	7820316	350196	815,00
Harmaa	1	6	Varasto	7820317	350197	815,00
Punainen	1	6	Varasto	7820318	350198	815,00
Tiilenpunainen	1	6	Varasto	7820319	350199	815,00
Vaaleanharmaa	1	6	Tilaus	7820320	350191	815,00

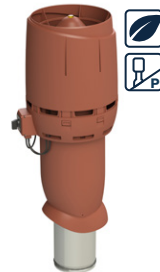

#### VILPE® ECO200P/700 FLOW XL -HUIPPUIMURI

**Käyttökohteet:** Koneellinen poistoilmanvaihto eri käyttökohteisiin. Energiaa säästävää tasavirtamoottorillinen huippumuri uudella FLOW-sarjan hatulla. Ohjaus 0 - 10 V jännitteellä (säädin valitaan erikseen: moottorisäädin, ECo Ideal tai liesikupu). Imurissa ulkoinen huoltokytin. Imurin lisäksi tarvitaan katteen mukaan valittava VILPE®-kattoläpivienti.

**Mitat:** Kanavakoko Ø 200 mm, ulkomitta Ø 300 mm, korkeus kattopinnasta n. 700 mm.

**Sisältö:** Huippumuri, kiinnitysruuvit, Asennus-, käyttö- ja huolto-ohje.

Väri	Kpl/ltk	Kpl/lava	Toimitus	LVI-nro	Tuotenumero	€/kpl ALV 0%
Musta	1	4	Varasto	7820379	350322	1134,00
Ruskea	1	4	Varasto	7820380	350324	1134,00
Harmaa	1	4	Varasto	7820382	350327	1134,00
Punainen	1	4	Tilaus	7820383	350328	1134,00
Tiilenpunainen	1	4	Tilaus	7820384	350329	1134,00



## P-sarjan huippuimurit E (AC= vaihtovirta)



	Väri	Kpl/ltk	Kpl/lava	Toimitus	LVI-nro	Tuotenumero	€/kpl ALV 0%	
<b>VILPE® E190P/Ø125/700 -HUIPPUIMURI</b> <b>Käyttökohteet:</b> Koneellinen poistoilmanvaihto eri käyttökohteisiin. Säädetään tyristorisäätimen, porrasmuuntajan tai AC-ohjauksella olevan liesikuvun kautta. Imurin lisäksi tarvitaan katteen mukaan valittava VILPE®-kattoläpivienti. <b>Mitat:</b> Kanavakoko Ø 125 mm, ulkomitta Ø 225 mm, korkeus kattopinnasta n. 700 mm. <b>Sisältö:</b> Huippuimuri, kiinnitysruuvit, Asennus-, käyttö- ja huolto-ohje.	Musta	1	6	Varasto	7813019	73532	523,00	
	Ruskea	1	6	Varasto	7813020	73534	523,00	
	Vihreä	1	6	Varasto	7813023	73536	523,00	
	Harmaa	1	6	Varasto	7813018	73537	523,00	
	Punainen	1	6	Varasto	7813021	73538	523,00	
	Tiilenpunainen	1	6	Varasto	7813022	73539	523,00	
	Vaaleanharmaa	1	6	Varasto		73531	523,00	
<b>VILPE® E220P/Ø160/700 -HUIPPUIMURI</b> <b>Käyttökohteet:</b> Koneellinen poistoilmanvaihto eri käyttökohteisiin. Säädetään tyristorisäätimen, porrasmuuntajan tai AC-ohjauksella olevan liesikuvun kautta. Imurin lisäksi tarvitaan katteen mukaan valittava VILPE®-kattoläpivienti. <b>Mitat:</b> Kanavakoko Ø 160 mm, ulkomitta Ø 225 mm, korkeus kattopinnasta n. 700 mm. <b>Sisältö:</b> Huippuimuri, kiinnitysruuvit, Asennus-, käyttö- ja huolto-ohje.	Musta	1	6	Varasto	7813702	73462	618,00	
	Ruskea	1	6	Varasto	7813704	73464	618,00	
	Vihreä	1	6	Tilaus	7813706	73466	618,00	
	Harmaa	1	6	Varasto	7813707	73467	618,00	
	Punainen	1	6	Varasto	7813708	73468	618,00	
	Tiilenpunainen	1	6	Varasto	7813709	73469	618,00	
<b>VILPE® E220P/Ø160/700 XL -HUIPPUIMURI</b> <b>Käyttökohteet:</b> Koneellinen poistoilmanvaihto eri käyttökohteisiin. Säädetään tyristorisäätimen, porrasmuuntajan tai AC-ohjauksella olevan liesikuvun kautta. Imurin lisäksi tarvitaan katteen mukaan valittava VILPE® XL-kattoläpivienti. <b>Mitat:</b> Kanavakoko Ø 160 mm, ulkomitta Ø 300 mm, korkeus kattopinnasta n. 700 mm. <b>Sisältö:</b> Huippuimuri, kiinnitysruuvit, Asennus-, käyttö- ja huolto-ohje.	Musta	1	4	Varasto	7813662	734512	704,00	
	Ruskea	1	4	Tilaus	7813664	734514	704,00	
	Harmaa	1	4	Varasto	7813667	734517	704,00	
	Punainen	1	4	Tilaus	7813668	734518	704,00	
	Tiilenpunainen	1	4	Tilaus	7813669	734519	704,00	

## S-sarjan poistoputket FLOW Uusi energiatehokkaampi malli



	Väri	Kpl/ltk	Kpl/lava	Toimitus	LVI-nro	Tuotenumero	€/kpl ALV 0%	
<b>VILPE® 125S 250X250 FLOW ILMANVAIHDON POISTO</b> <b>Käyttökohteet:</b> Tasopintaan asennettava ilmanvaihdon poisto, jossa uusi FLOW-sarjan hattu. <b>Mitat:</b> Kanavakoko Ø 125 mm. Asennussarjan pinta-ala 250 x 250 mm. Asennuspinnan on oltava vähintään saman kokoinen. <b>Sisältö:</b> Ilmanvaihdon FLOW-poistohattu, asennussarja, liitosputki ja kiinnitysruuvit.	Musta	1	24	Varasto	7820258	350012	106,50	
	Ruskea	1	24	Varasto	7820259	350014	106,50	
	Vihreä	1	24	Tilaus	7820260	350016	106,50	
	Harmaa	1	24	Varasto	7820261	350017	106,50	
	Punainen	1	24	Tilaus	7820262	350018	106,50	
	Tiilenpunainen	1	24	Tilaus	7820263	350019	106,50	
	Vaaleanharmaa	1	24	Varasto	7820264	350011	106,50	
<b>VILPE® 160S 300X300 FLOW ILMANVAIHDON POISTO</b> <b>Käyttökohteet:</b> Tasopintaan asennettava ilmanvaihdon poisto, jossa uusi FLOW-sarjan hattu. <b>Mitat:</b> Kanavakoko Ø 160 mm. Asennussarjan pinta-ala 300 x 300 mm. Asennuspinnan on oltava vähintään saman kokoinen. <b>Sisältö:</b> Ilmanvaihdon FLOW-poistohattu, asennussarja, liitosputki ja kiinnitysruuvit.	Musta	1	15	Varasto	7820279	350032	187,50	
	Ruskea	1	15	Varasto	7820280	350034	187,50	
	Vihreä	1	15	Tilaus	7820281	350036	187,50	
	Harmaa	1	15	Varasto	7820282	350037	187,50	
	Punainen	1	15	Tilaus	7820283	350038	187,50	
	Tiilenpunainen	1	15	Tilaus	7820284	350039	187,50	
<b>VILPE® 200S 400X400 FLOW ILMANVAIHDON POISTO</b> <b>Käyttökohteet:</b> Tasopintaan asennettava ilmanvaihdon poisto, jossa uusi FLOW-sarjan hattu. <b>Mitat:</b> Kanavakoko Ø 200 mm. Asennussarjan pinta-ala 400 x 400 mm. Asennuspinnan on oltava vähintään saman kokoinen. <b>Sisältö:</b> Ilmanvaihdon FLOW-poistohattu, asennussarja, liitosputki ja kiinnitysruuvit.	Musta	1	8	Varasto	7820367	350162	267,00	
	Ruskea	1	8	Tilaus	7820368	350164	267,00	
	Harmaa	1	8	Varasto	7820370	350167	267,00	
	Punainen	1	8	Tilaus	7820371	350168	267,00	
	Tiilenpunainen	1	8	Tilaus	7820372	350169	267,00	
<b>VILPE® 250S 400X400 FLOW ILMANVAIHDON POISTO</b> <b>Käyttökohteet:</b> Tasopintaan asennettava ilmanvaihdon poisto, jossa uusi FLOW-sarjan hattu. <b>Mitat:</b> Kanavakoko Ø 250 mm, asennussarjan pinta-ala 400 x 400 mm. Asennuspinnan on oltava vähintään saman kokoinen. <b>Sisältö:</b> Ilmanvaihdon FLOW-poistohattu, asennussarja, liitosputki ja kiinnitysruuvit.	Musta	1	8	Varasto	7820373	350172	299,00	
	Ruskea	1	8	Tilaus	7820374	350174	299,00	
	Harmaa	1	8	Varasto	7820376	350177	299,00	
	Punainen	1	8	Tilaus	7820377	350178	299,00	
	Tiilenpunainen	1	8	Tilaus	7820378	350179	299,00	

\*EUR-240

**10** vuoden  
väritakuu

**20** vuoden  
tekninen takuu



# VILPE® 315-630S FLOW -ulostruphällushajottimet

VILPE:n kokonaisuus helpottaa rakennustyömaan arkea

- Hattu, asennuslevy ja tehdasvalmisteinen läpivienti muodostavat nopeasti asennettavan kokonaisuuden
- Läpiviennissä sisäänrakennettu äänenvaimennin ja 100 mm:n eriste

Lisätiedot myynniltä (puh. 020 123 3233, myynti@vilpe.com) tai aluemyyntipäälliköiltä (vilpe.com/ota-yhteytta).

**VILPE®**  
Innovative and Easy



> [VILPE.COM/315-630S-FLOW/FI/](https://vilpe.com/315-630S-FLOW/FI/)

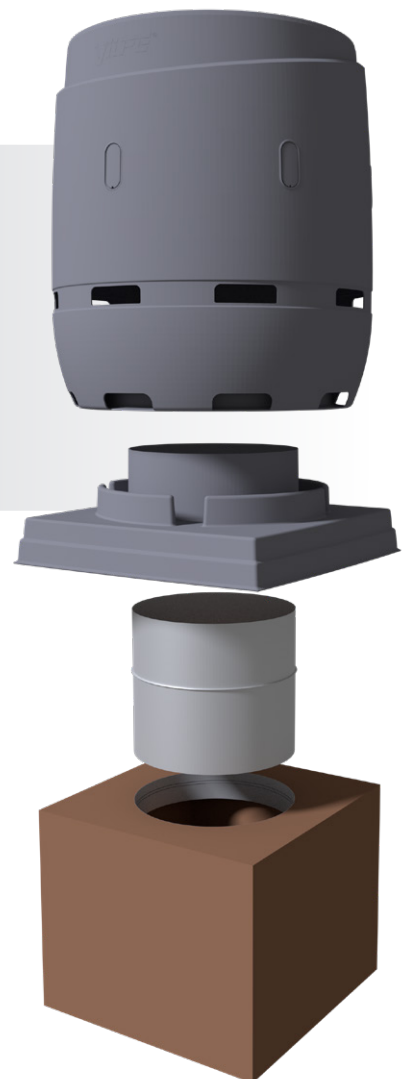

### VILPE® 315S FLOW ILMANVAIHDON POISTO

**Käyttökohteet:** Ilmanvaihdon poisto, jossa FLOW-sarjan hattu. Asennetaan nelikulmisen 724 x 724 mm kattoläpiviennin päälle. Saatavilla myös valmis nelikulmainen VILPE kattoläpivienti äänenvaimentimella.

**Mitat:** Kanavakoko Ø 315 mm.

**Sisältö:** Ilmanvaihdon poisto, asennuslevy, ruuvit, sinkittyä teräsohuttelevä Ø 315 mm liitosputki ja asennusohje.

Vaaleanharmaa	1	1	Tilaus	7820532	350401	624,00
Musta	1	1	Tilaus	7820450	350402	624,00
Harmaa	1	1	Tilaus	7820451	350407	624,00

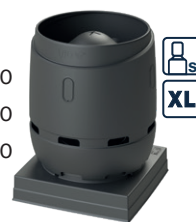

### VILPE® 400S FLOW ILMANVAIHDON POISTO

**Käyttökohteet:** Ilmanvaihdon poisto, jossa FLOW-sarjan hattu. Asennetaan nelikulmisen 724 x 724 mm kattoläpiviennin päälle. Saatavilla myös valmis nelikulmainen VILPE kattoläpivienti äänenvaimentimella.

**Mitat:** Kanavakoko Ø 400 mm.

**Sisältö:** Ilmanvaihdon poisto, asennuslevy, ruuvit, sinkittyä teräsohuttelevä Ø 400 mm liitosputki ja asennusohje.

Vaaleanharmaa	1	1	Tilaus	7820533	350411	657,00
Musta	1	1	Tilaus	7820452	350412	657,00
Harmaa	1	1	Tilaus	7820453	350417	657,00



### VILPE® 500S FLOW ILMANVAIHDON POISTO

**Käyttökohteet:** Ilmanvaihdon poisto, jossa FLOW-sarjan hattu. Asennetaan nelikulmisen 970 x 970 mm kattoläpiviennin päälle. Saatavilla myös valmis nelikulmainen VILPE kattoläpivienti äänenvaimentimella.

**Mitat:** Kanavakoko Ø 500 mm.

**Sisältö:** Ilmanvaihdon poisto, ruuvit, sinkittyä teräsohuttelevä Ø 500 mm liitosputki ja asennusohje.

Vaaleanharmaa	1	1	Tilaus	7820534	350431	1009,00
Musta	1	1	Tilaus	7820454	350432	1009,00
Harmaa	1	1	Tilaus	7820455	350437	1009,00



### VILPE® 630S FLOW ILMANVAIHDON POISTO

**Käyttökohteet:** Ilmanvaihdon poisto, jossa FLOW-sarjan hattu. Asennetaan nelikulmisen 970 x 970 mm kattoläpiviennin päälle. Saatavilla myös valmis nelikulmainen VILPE kattoläpivienti äänenvaimentimella.

**Mitat:** Kanavakoko Ø 630 mm.

**Sisältö:** Ilmanvaihdon poisto, asennussarja, ruuvit, sinkittyä teräsohuttelevä Ø 630 mm liitosputki ja asennusohje.

Vaaleanharmaa	1	1	Tilaus	7820535	350441	1111,00
Musta	1	1	Tilaus	7820456	350442	1111,00
Harmaa	1	1	Tilaus	7820457	350447	1111,00



### VILPE® 315/400S FLOW KATTOLÄPIVIENTI ÄÄNENVAIM.

**Käyttökohteet:** 315/400S FLOW tuotteen läpivientiin. Tehty filmivaneerista ja eristetty 100 mm mineraalivillalla. Sisäosa on peitetty rei'itetyllä sinkityllä metallikerroksella, joka toimii äänenvaimentimena.

**Mitat:** 724x724x800mm

**Sisältö:** Läpivienti, äänenvaimennin, ruuvit.

315S	1	1	Tilaus	7820559	350421	704,00
400S	1	1	Tilaus	7820558	350420	704,00

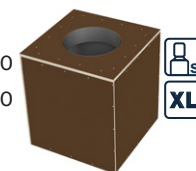

### VILPE® 500/630S FLOW KATTOLÄPIVIENTI ÄÄNENVAIM.

**Käyttökohteet:** 500/630S FLOW tuotteen läpivientiin. Tehty filmivaneerista ja eristetty 100 mm mineraalivillalla. Sisäosa on peitetty rei'itetyllä sinkityllä metallikerroksella, joka toimii äänenvaimentimena.

**Mitat:** 970x970x801mm

**Sisältö:** Läpivienti, äänenvaimennin, ruuvit.

500S	1	1	Tilaus	7820560	350450	874,00
630S	1	1	Tilaus	7820561	350451	874,00

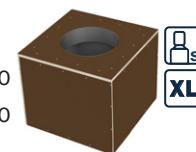

### VILPE® FLOW LÄPIVIENNIN PELLITYSSARJA

**Käyttökohteet:** Pellityssarja 315/400S ja 500/630S FLOW kattoläpivienttiä varten.

**Mitat:** <sup>1</sup>437x720; <sup>2</sup>437x966.

**Sisältö:** Pellityssarja, ruuvit ja asennusohje.

Musta <sup>1</sup> 315/400S	1	1	Tilaus	7820562	350423	97,00
Musta <sup>2</sup> 500/630S	1	1	Tilaus	7820563	350453	121,50

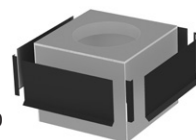



## S-sarjan huippuimurit ECo (EC = tasavirta)

Väri Kpl/ltk Kpl/lava Toimitus LVI-nro Tuotenro €/kpl ALV 0%

### VILPE® ECO110S FLOW -HUIPPUIMURI + AS.SARJA 300X300

**Käyttökohteet:** Radontuuletukseen kohteisiin, joissa on taloautomaatiojärjestelmä tai tarvetta seurata pyörimisnopeuden signaaleja (tacho-pulssitieto). Ohjattavissa moottorisäätimen tai taloautomaatiojärjestelmän avulla 0-10 V jännitteellä. Imurissa ulkoinen huoltokytin. Soveltuu myös ekokäymälän tuulettimeksi. Tuotteessa on tasavirtamoottori (EC). Moottori on erikoissuojattu. Radonimuri ei sovellu huoneilmanvaihtoon palomääräyksiänsä takia.

**Mitat:** Kanavakoko Ø 110 mm. Asennussarjan pinta-ala 300 x 300 mm ja asennuspinnan on oltava vähintään saman kokoinen.

**Sisältö:** Huippuimuri, asennussarja, ruuvit, Asennus-, käyttö- ja huolto-ohje.

Musta	1	15	Varasto	7820337	350282	533,00
Ruskea	1	15	Tilaus	7820338	350284	533,00
Vihreä	1	15	Tilaus	7820339	350286	533,00
Harmaa	1	15	Varasto	7820340	350287	533,00
Punainen	1	15	Tilaus	7820341	350288	533,00
Tiilenpunainen	1	15	Tilaus	7820342	350289	533,00
Vaaleanharmaa	1	15	Varasto	7820336	350281	533,00



### VILPE® ECO125S FLOW -HUIPPUIMURI + AS.SARJA 300X300

**Käyttökohteet:** Koneellinen poistoilmanvaihto eri käyttökohteisiin uudella FLOW-sarjan hatulla. Ohjaus 0 - 10 V jännitteellä (säädin valitaan erikseen: moottorisäädin, ECo Ideal tai liesikupu). Imurissa ulkoinen huoltokytin. Asennetaan ilmanvaihtokanavaan hormin tai äänenvaimentimen päälle. Vaakasuuralle tasopinnalle asennettaessa käytetään pakkaukseen sisältyvää asennussarjaa.

**Mitat:** Kanavakoko Ø 125 mm. Asennussarjan pinta-ala 300 x 300 mm ja asennuspinnan on oltava vähintään saman kokoinen.

**Sisältö:** Huippuimuri, asennussarja, ruuvit, Asennus-, käyttö- ja huolto-ohje.

Musta	1	15	Varasto	7820307	350202	574,00
Ruskea	1	15	Varasto	7820308	350204	574,00
Vihreä	1	15	Tilaus	7820309	350206	574,00
Harmaa	1	15	Varasto	7820310	350207	574,00
Punainen	1	15	Tilaus	7820311	350208	574,00
Tiilenpunainen	1	15	Tilaus	7820312	350209	574,00
Vaaleanharmaa	1	15	Varasto	7820313	350201	574,00



### VILPE® ECO160S FLOW -HUIPPUIMURI + AS.SARJA 300X300

**Käyttökohteet:** Koneellinen poistoilmanvaihto eri käyttökohteisiin uudella FLOW-sarjan hatulla. Ohjaus 0 - 10 V jännitteellä (säädin valitaan erikseen: moottorisäädin, ECo Ideal tai liesikupu). Imurissa ulkoinen huoltokytin. Asennetaan ilmanvaihtokanavaan hormin tai äänenvaimentimen päälle. Vaakasuuralle tasopinnalle asennettaessa käytetään pakkaukseen sisältyvää asennussarjaa.

**Mitat:** Kanavakoko Ø 160 mm. Asennussarjan pinta-ala 300 x 300 mm ja asennuspinnan on oltava vähintään saman kokoinen.

**Sisältö:** Huippuimuri, asennussarja, ruuvit, Asennus-, käyttö- ja huolto-ohje.

Musta	1	15	Varasto	7820322	350212	689,00
Ruskea	1	15	Varasto	7820323	350214	689,00
Vihreä	1	15	Tilaus	7820324	350216	689,00
Harmaa	1	15	Varasto	7820325	350217	689,00
Punainen	1	15	Tilaus	7820326	350218	689,00
Tiilenpunainen	1	15	Tilaus	7820327	350219	689,00
Vaaleanharmaa	1	15	Varasto	7820321	350211	689,00



### VILPE® ECO200S FLOW -HUIPPUIMURI + AS.SARJA 400X400

**Käyttökohteet:** Koneellinen poistoilmanvaihto eri käyttökohteisiin uudella FLOW-sarjan hatulla. Ohjaus 0 - 10 V jännitteellä (säädin valitaan erikseen: moottorisäädin, ECo Ideal tai liesikupu). Imurissa ulkoinen huoltokytin. Asennetaan ilmanvaihtokanavaan hormin tai äänenvaimentimen päälle. Vaakasuuralle tasopinnalle asennettaessa käytetään pakkaukseen sisältyvää asennussarjaa.

**Mitat:** Kanavakoko Ø 200 mm. Asennussarjan pinta-ala 400 x 400 mm ja asennuspinnan on oltava vähintään samankokoinen.

**Sisältö:** Huippuimuri, asennussarja, ruuvit, Asennus-, käyttö- ja huolto-ohje.

Musta	1	8	Varasto	7820385	350312	998,00
Ruskea	1	8	Tilaus	7820386	350314	998,00
Harmaa	1	8	Varasto	7820388	350317	998,00
Punainen	1	8	Tilaus	7820389	350318	998,00
Tiilenpunainen	1	8	Tilaus	7820390	350319	998,00



### VILPE® ECO110S/Ø110 -HUIPPUIMURI + ASENNUSSARJA POTENTIOMETRI SÄÄDÖLLÄ

**Käyttökohteet:** Energiaa säästävää tasavirtamoottorillinen huippuimuri radontuuletukseen. Soveltuu myös ekokäymälän tuulettimeksi tai radontuuletuksen tehostamiseen jälkiasennettuna VILPE® 110 mm eristetyin tuuletusputken tai muun ulkomitoiltaan Ø 160 mm olevan putken päälle. Erikoissuojattu moottori on esisäädetty (3V) tehtaalla. Tarvittaessa säädetään potentiometrillä, joka sijaitsee imurin hatussa. Erillistä säädintä ei tarvita.

**Mitat:** Kanavakoko Ø 110 mm. Asennussarjan pinta-ala 250 x 250 mm ja asennuspinnan on oltava vähintään saman kokoinen.

**Sisältö:** Huippuimuri, asennussarja, ruuvit, Asennus-, käyttö- ja huolto-ohje.

### SOPII ULKOHALKAISIJALTAAN 160 MM OLEVAN PUTKEN PÄÄLLE

Musta	1	12	Varasto	7820213	737532	533,00
Ruskea	1	12	Varasto	7820214	737534	533,00
Harmaa	1	12	Varasto	7820216	737537	533,00
Punainen	1	12	Varasto	7820217	737538	533,00
Tiilenpunainen	1	12	Varasto	7820218	737539	533,00
Vaaleanharmaa	1	12	Tilaus	7820212	737531	533,00





## S-sarjan huippuimurit E (AC= vaihtovirta)



### VILPE® E190S/Ø125 -HUIPPUIMURI + ASENUSSARJA

**Käyttökohteet:** Koneellinen poistoilmanvaihto eri käyttökohteisiin. Säädetään tyristorisäätimen, porrasmuuntajan tai AC-ohjauksella olevan liesikuvun kautta. Asennetaan ilmanvaihtokanavaan hormin tai äänenvaimentimen päälle. Vaakasuuralle tasopinnalle asennettaessa tarvitaan asennussarja, joka mukana pakkauksessa.

**Mitat:** Kanavakoko Ø 125 mm. Asennussarjan pinta-ala 300 x 300 mm ja asennuspinnan on oltava vähintään saman kokoinen.

**Sisältö:** Huippuimuri, asennussarja, ruuvit, Asennus-, käyttö- ja huolto-ohje.

Väri	Kpl/ltk	Kpl/lava	Toimitus	LVI-nro	Tuotenumero	€/kpl ALV 0%
Musta	1	12	Varasto	7820206	737522	411,00
Ruskea	1	12	Varasto	7820207	737524	411,00
Vihreä	1	12	Tilaus	7820208	737526	411,00
Harmaa	1	12	Varasto	7820209	737527	411,00
Punainen	1	12	Tilaus	7820210	737528	411,00
Tiilenpunainen	1	12	Varasto	7820211	737529	411,00
Vaaleanharmaa	1	12	Tilaus	7820205	737521	411,00



### VILPE® E220S/Ø160 -HUIPPUIMURI + ASENUSSARJA

**Käyttökohteet:** Koneellinen poistoilmanvaihto eri käyttökohteisiin. Säädetään tyristorisäätimen, porrasmuuntajan tai AC-ohjauksella olevan liesikuvun kautta. Asennetaan ilmanvaihtokanavaan hormin tai äänenvaimentimen päälle. Vaakasuuralle tasopinnalle asennettaessa tarvitaan asennussarja, joka mukana pakkauksessa.

**Mitat:** Kanavakoko Ø 160 mm. Asennussarjan pinta-ala 300 x 300 mm ja asennuspinnan on oltava vähintään saman kokoinen.

**Sisältö:** Huippuimuri, asennussarja, ruuvit, Asennus-, käyttö- ja huolto-ohje.

Musta	1	12	Varasto	7820227	737502	490,00
Ruskea	1	12	Varasto	7820228	737504	490,00
Harmaa	1	12	Varasto	7820230	737507	490,00
Punainen	1	12	Tilaus	7820231	737508	490,00
Tiilenpunainen	1	12	Varasto	7820232	737509	490,00
Vaaleanharmaa	1	12	Tilaus	7820226	737501	490,00





## C-sarjan tuuletusputket

### VILPE® 110C/IS/250 -TUULETUSPUTKI

**Käyttökohteet:** Eristetty viemärin tuuletusputki ilman hattua. Käytettäessä Radon-tuulettimena tarvitaan lisäksi VILPE® FLOW HATTU 160. Asennetaan peltisepän tekemään kartioon, jonka yläosa Ø 170 mm.

**Mitat:** Putken sisähalkaisija 110 mm. Ulkohalkaisija 160 mm. Korkeus 250 mm.

**Sisältö:** Tuuletusputki, kiinnitysruuvit.

### VILPE® KARTIOKUMI 110

**Käyttökohteet:** Viemäriputken tiivistämiseen peltisepän tekemään peltikartioon, jonka yläosa Ø max. 128 mm.

**Mitat:** Ø 110 mm.

**Sisältö:** EPDM-kumista valmistettu kartio.

Väri	Kpl/ltk	Kpl/lava	Toimitus	LVI-nro	Tuotenumero	€/kpl ALV 0%
Musta	15	60	Varasto	7814902	791102	105,40
Ruskea	15	60	Varasto	7814904	791104	105,40
Vihreä	15	60	Tilaus	7814906	791106	105,40
Harmaa	15	60	Varasto	7814907	791107	105,40
Punainen	15	60	Varasto	7814908	791108	105,40
Tiilenpunainen	15	60	Varasto	7814909	791109	105,40
Vaaleanharmaa	15	60	Varasto	7820060	791101	105,40



	60		Varasto	7813057	71720	13,10
--	----	--	---------	---------	-------	-------



## C-sarjan poistoputket

### VILPE® 125C/400 FLOW TUULETIN

**Käyttökohteet:** Tuuletusputki. Asennus peltisepän tekemään kartioon, jonka yläosa Ø 170 mm.

**Mitat:** Ulkomitta Ø 160 mm. Korkeus 400 mm.

**Sisältö:** Putki, FLOW-hattu, kiinnitysruuvit.

Väri	Kpl/ltk	Kpl/lava	Toimitus	LVI-nro	Tuotenumero	€/kpl ALV 0%
Musta	1	12	Varasto	7820542	350552	92,50
Ruskea	1	12	Varasto	7820543	350554	92,50
Vihreä	1	12	Tilaus	7820544	350556	92,50
Harmaa	1	12	Varasto	7820545	350557	92,50
Punainen	1	12	Tilaus	7820546	350558	92,50
Tiilenpunainen	1	12	Tilaus	7820547	350559	92,50
Vaaleanharmaa	1	12	Tilaus	7820541	350551	92,50



### VILPE® 125C/IS/400 FLOW POISTOPUTKI

**Käyttökohteet:** Ilmanvaihdon eristetty poistoputki, jossa FLOW-hattu. Sisäputki, jossa huulitiiviste, sinkittyä teräsohutlevy. Asennetaan peltisepän tekemään kartioon, jonka yläosa Ø 170 mm.

**Mitat:** Kanavakoko Ø 125 mm, ulkomitta Ø 160 mm, korkeus 400 mm.

**Sisältö:** Putki, FLOW-hattu, kiinnitysruuvit.

Musta	1	12	Varasto	7820467	350502	173,00
Ruskea	1	12	Varasto	7820468	350504	173,00
Vihreä	1	12	Tilaus	7820469	350506	173,00
Harmaa	1	12	Varasto	7820470	350507	173,00
Punainen	1	12	Varasto	7820471	350508	173,00
Tiilenpunainen	1	12	Varasto	7820472	350509	173,00
Vaaleanharmaa	1	12	Tilaus	7820466	350501	173,00



### VILPE® 160C/IS/400 FLOW POISTOPUTKI

**Käyttökohteet:** Ilmanvaihdon eristetty poistoputki, jossa FLOW-hattu. Sisäputki, jossa huulitiiviste, sinkittyä teräsohutlevy. Asennetaan peltisepän tekemään kartioon, jonka yläosa Ø 230 mm.

**Mitat:** Kanavakoko Ø 160 mm, ulkomitta Ø 225 mm, korkeus 400 mm.

**Sisältö:** Putki, FLOW-hattu, kiinnitysruuvit.

Musta	1	6	Varasto	7820474	350512	310,00
Ruskea	1	6	Tilaus	7820475	350514	310,00
Vihreä	1	6	Tilaus	7820476	350516	310,00
Harmaa	1	6	Varasto	7820477	350517	310,00
Punainen	1	6	Tilaus	7820478	350518	310,00
Tiilenpunainen	1	6	Tilaus	7820479	350519	310,00
Vaaleanharmaa	1	6	Tilaus	7820473	350511	310,00



### VILPE® 200C/IS/450 FLOW XL POISTOPUTKI

**Käyttökohteet:** Ilmanvaihdon eristetty XL-poistoputki, jossa FLOW-hattu. Sisäputki, jossa huulitiiviste, sinkittyä teräsohutlevy. Asennetaan peltisepän tekemään kartioon, jonka yläosa Ø 315 mm.

**Mitat:** Kanavakoko Ø 200 mm, ulkomitta Ø 300 mm, korkeus 450 mm.

**Sisältö:** Putki, FLOW-hattu, kiinnitysruuvit.

Musta	1	4	Varasto	7820485	350532	432,00
Ruskea	1	4	Tilaus	7820486	350534	432,00
Harmaa	1	4	Varasto	7820487	350537	432,00
Punainen	1	4	Tilaus	7820488	350538	432,00
Tiilenpunainen	1	4	Tilaus	7820489	350539	432,00



### VILPE® 250C/IS/450 FLOW XL POISTOPUTKI

**Käyttökohteet:** Ilmanvaihdon eristetty XL-poistoputki, jossa FLOW-hattu. Sisäputki, jossa huulitiiviste, sinkittyä teräsohutlevy. Asennus peltisepän tekemään kartioon, jonka yläosa Ø 315 mm.

**Mitat:** Kanavakoko Ø 250 mm, ulkomitta Ø 300 mm, korkeus 450 mm.

**Sisältö:** Putki, FLOW-hattu, kiinnitysruuvit.

Musta	1	4	Varasto	7820490	350542	484,00
Ruskea	1	4	Tilaus	7820491	350544	484,00
Harmaa	1	4	Tilaus	7820492	350547	484,00
Punainen	1	4	Tilaus	7820493	350548	484,00
Tiilenpunainen	1	4	Tilaus	7820494	350549	484,00



## C-sarjan huippuimurit ECo (EC = tasavirta)



	Väri	Kpl/Itk	Kpl/lava	Toimitus	LVI-nro	Tuotenumero	€/kpl ALV 0%	
<b>VILPE® ECO110C/400 FLOW HUIPPUIMURI</b>	Musta	1	12	Varasto	7820506	350562	566,00	
<b>Käyttökohteet:</b> Radontuuletukseen kohteisiin, joissa on taloau-tomaatiojärjestelmä tai tarvetta seurata pyörimisnopeuden signaale-ja (tacho-pulssitieto). Ohjattavissa moottorisäätimen tai taloau-tomaatiojärjestelmän avulla 0-10 V jännitteellä. Imurissa ulkoinen huoltokyt-kin. Soveltuu myös ekokäymälän tuulettimeksi. Tuotteessa on tasavirtamoottori (EC). Moottori on erikoissuojattu. Radonimuri ei sovellu huoneilmanvaihtoon palomääräyksien takia. Asennus peltisepän tekemään kartioon, jonka yläosa on Ø 230 mm. <b>Mitat:</b> Kanavakoko Ø 110 mm, ulkomitta Ø 225 mm, korkeus 400 mm. <b>Sisältö:</b> Huippuimuri, kiinnitysruuvit, Asennus-, käyttö- ja huol-to-ohje.	Ruskea	1	12	Tilaus	7820507	350564	566,00	
	Vihreä	1	12	Tilaus	7820508	350566	566,00	
	Harmaa	1	12	Varasto	7820509	350567	566,00	
	Punainen	1	12	Tilaus	7820510	350568	566,00	
	Tiilenpunainen	1	12	Tilaus	7820511	350569	566,00	
	Vaaleanharmaa	1	12	Tilaus	7820505	350561	566,00	
<b>VILPE® ECO125C/400 FLOW HUIPPUIMURI</b>	Musta	1	6	Varasto	7820513	350572	643,00	
<b>Käyttökohteet:</b> Koneellinen poistoilmanvaihto eri kohteisiin. Energiaa säästävä eristetty tasavirtamoottorillinen huippuimuri, joka on ohjat-tavissa 0-10 V jännitteellä. Säädin valitaan erikseen: moottorisäädin, ECo Ideal tai liesikupu. Imurissa ulkoinen huoltokyt-kin. Sisäputki, jossa huulitiiviste, sinkittyä reiätettyä teräsohutlevyä. Asennus pelti-sepän tekemään kartioon, jonka yläosa on Ø 230 mm. <b>Mitat:</b> Kanavakoko Ø 125 mm, ulkomitta Ø 225 mm, korkeus 400 mm. <b>Sisältö:</b> Huippuimuri, kiinnitysruuvit, Asennus-, käyttö- ja huolto-ohje.	Ruskea	1	6	Tilaus	7820514	350574	643,00	
	Vihreä	1	6	Tilaus	7820515	350576	643,00	
	Harmaa	1	6	Varasto	7820516	350577	643,00	
	Punainen	1	6	Tilaus	7820517	350578	643,00	
	Tiilenpunainen	1	6	Tilaus	7820518	350579	643,00	
	Vaaleanharmaa	1	6	Tilaus	7820512	350571	643,00	
<b>VILPE® ECO160C/400 FLOW HUIPPUIMURI</b>	Musta	1	6	Varasto	7820520	350582	815,00	
<b>Käyttökohteet:</b> Koneellinen poistoilmanvaihto eri kohteisiin. Energiaa säästävä eristetty tasavirtamoottorillinen huippuimuri, joka on ohjattavissa 0-10 V jännitteellä. Säädin valitaan erikseen: moottorisäädin, ECo Ideal tai liesikupu. Imurissa ulkoinen huoltokyt-kin. Sisäputki, jossa huulitiiviste, sinkittyä teräsohutlevyä. Asennus peltisepän tekemään kartioon, jonka yläosa on Ø 230 mm <b>Mitat:</b> Kanavakoko Ø 160 mm, ulkomitta Ø 225 mm, korkeus 400 mm. <b>Sisältö:</b> Huippuimuri, kiinnitysruuvit, Asennus-, käyttö- ja huol-to-ohje.	Ruskea	1	6	Tilaus	7820521	350584	815,00	
	Vihreä	1	6	Tilaus	7820522	350586	815,00	
	Harmaa	1	6	Varasto	7820523	350587	815,00	
	Punainen	1	6	Tilaus	7820524	350588	815,00	
	Tiilenpunainen	1	6	Tilaus	7820525	350589	815,00	
	Vaaleanharmaa	1	6	Tilaus	7820519	350581	815,00	
<b>VILPE® ECO200C/400 FLOW XL HUIPPUIMURI</b>	Musta	1	4	Varasto	7820526	350592	1134,00	
<b>Käyttökohteet:</b> Energiaa säästävä eristetty tasavirtamoottorillinen huippuimuri, joka on ohjattavissa 0-10 V jännitteellä. Imurissa ulkoi-nen huoltokyt-kin. Sisäputki, jossa huulitiiviste, sinkittyä teräsohut-levyä. Ohjaus erikseen saatavalla ECo Säätimellä. Imurissa ulkoinen huoltokyt-kin. Asennus peltisepän tekemään kartioon, jonka yläosa on Ø 315 mm. (2560 r/min) <b>Mitat:</b> Kanavakoko Ø 200 mm, ulkomitta Ø 300 mm, korkeus kat-topinnasta n. 450 mm. <b>Sisältö:</b> Huippuimuri, kiinnitysruuvit, Asennus-, käyttö- ja huol-to-ohje.	Ruskea	1	4	Tilaus	7820527	350594	1134,00	
	Harmaa	1	4	Varasto	7820528	350597	1134,00	
	Punainen	1	4	Tilaus	7820529	350598	1134,00	
	Tiilenpunainen	1	4	Tilaus	7820530	350599	1134,00	

## C-sarjan huippuimurit E (AC = vaihtovirta)



	Väri	Kpl/Itk	Kpl/lava	Toimitus	LVI-nro	Tuotenumero	€/kpl ALV 0%	
<b>VILPE® E190C/Ø125/400 HUIPPUIMURI</b>	Musta	1	6	Varasto	7820417	791402	523,00	
<b>Käyttökohteet:</b> Eristetty huippuimuri, sisäputki sinkittyä reiätettyä teräsohutlevyä. Asennus peltisepän tekemään peltikartioon, jonka yläosan Ø 230 mm. <b>Mitat:</b> Kanavakoko Ø 125 mm, ulkomitta Ø 225 mm, korkeus 400 mm. <b>Sisältö:</b> Huippuimuri, kiinnitysruuvit, Asennus-, käyttö- ja huol-to-ohje.	Ruskea	1	6	Tilaus	7820418	791404	523,00	
	Vihreä	1	6	Tilaus	7820419	791406	523,00	
	Harmaa	1	6	Varasto	7820420	791407	523,00	
	Punainen	1	6	Tilaus	7820421	791408	523,00	
	Tiilenpunainen	1	6	Tilaus	7820422	791409	523,00	
	Vaaleanharmaa	1	6	Tilaus	7820416	791401	523,00	
<b>VILPE® E220C/Ø160/450 XL HUIPPUIMURI</b>	Musta	1	4	Varasto	7814952	791352	704,00	
<b>Käyttökohteet:</b> Eristetty XL-huippuimuri. Sisäputki sinkittyä teräsohutlevyä. Asennus peltisepän tekemään peltikartioon, jonka yläosa Ø 315 mm. <b>Mitat:</b> Kanavakoko Ø 160 mm, ulkomitta Ø 300 mm, korkeus 450 mm. <b>Sisältö:</b> Huippuimuri, kiinnitysruuvit, Asennus-, käyttö- ja huol-to-ohje.	Ruskea	1	4	Tilaus	7814954	791354	704,00	
	Harmaa	1	4	Varasto	7814957	791357	704,00	
	Punainen	1	4	Tilaus	7814958	791358	704,00	
	Tiilenpunainen	1	4	Tilaus	7814959	791359	704,00	

## Tuloputket

	Väri	Kpl/ltk	Kpl/lava	Toimitus	LVI-nro	Tuotenro	€/kpl ALV 0%	
<b>VILPE® 160P/IS/700 INTAKE -TULOPUTKI</b> <b>Käyttökohteet:</b> Katolle asennettava tuloilmaelementti ilmanvaihtolaitteiston ilmanottoon. Sisältää ainutlaatuisen uuden VILPE®-tuloilmahatun, jonka rakenne erottelee sadepisarat sisään otettavasta ilmasta. <b>Mitat:</b> Kanavakoko Ø 160 mm. Korkeus kattopinnasta noin 700 mm. <b>Sisältö:</b> Tuloilmaelementti, kiinnitysruuvit.	Musta	1	6	Varasto	7820187	741872	376,00	
	Ruskea	1	6	Varasto	7820188	741874	376,00	
	Vihreä	1	6	Tilaus	7820189	741876	376,00	
	Harmaa	1	6	Varasto	7820190	741877	376,00	
	Punainen	1	6	Tilaus	7820191	741878	376,00	
	Tiilenpunainen	1	6	Tilaus	7820192	741879	376,00	
	Vaaleanharmaa	1	6	Tilaus	7820186	741871	376,00	
<b>VILPE® 160S INTAKE -TULOPUTKI</b> <b>Käyttökohteet:</b> Tasopintaan asennettava tuloilmaelementti ilmanvaihtolaitteiston ilmanottoon. Sisältää ainutlaatuisen uuden VILPE®-tuloilmahatun, jonka rakenne erottelee sadepisarat sisään otettavasta ilmasta. <b>Mitat:</b> Kanavakoko Ø 160 mm. Asennussarjan pinta-ala 300 x 300 mm. Asennuspinnan oltava vähintään saman kokoinen. <b>Sisältö:</b> 160S Intake -tuloputki, asennussarja, liitosputki ja kiinnitysruuvit.	Musta	1	18	Varasto	7820241	741892	258,00	
	Ruskea	1	18	Tilaus	7820242	741894	258,00	
	Vihreä	1	18	Tilaus	7820243	741896	258,00	
	Harmaa	1	18	Tilaus	7820244	741897	258,00	
	Punainen	1	18	Tilaus	7820245	741898	258,00	
	Tiilenpunainen	1	18	Tilaus	7820246	741899	258,00	
	Vaaleanharmaa	1	18	Tilaus	7820240	741891	258,00	
<b>VILPE® 160C/IS/400 INTAKE -TULOPUTKI</b> <b>Käyttökohteet:</b> Katolle asennettava tuloilmaelementti ilmanvaihtolaitteiston ilmanottoon. Sisältää ainutlaatuisen uuden VILPE®-tuloilmahatun, jonka rakenne erottelee sadepisarat sisään otettavasta ilmasta. Asennetaan peltisepän tekemään kartioon, jonka yläosa Ø 230 mm. <b>Mitat:</b> Kanavakoko Ø 160 mm, ulkomitta Ø 225 mm, korkeus 400 mm. <b>Sisältö:</b> Tuloilmaelementti, kiinnitysruuvit.	Musta	1	6	Tilaus	7820548	741972	376,00	
	Harmaa	1	6	Tilaus	7820549	741977	376,00	

## ECo Ideal - Peruspaketti

	Kpl/ltk	Kpl/lava	Toimitus	LVI-nro	Tuotenro	€/kpl ALV 0%	
<b>VILPE® ECO IDEAL WIRELESS ILMANVAIHDON OHJAUS</b> <b>Käyttökohteet:</b> Ilmanvaihtoa tarpeen mukaisesti ohjaava automaattinen järjestelmä, jossa anturit mittaavat huoneilman pitoisuuksia ja ohjausyksikkö säättää niiden lähettämän tiedon perusteella vesikatolla olevan ECo-huippuimurin tehoa. Raikkaan tuloilman riittävyys tilassa varmistetaan seiiniin asennettavien tuloilma-venttiilien ja huoneesta toiseen johtavien siirtoilmareittien avulla. <b>Sisältö:</b> Käyttöpaneeli (UP), Ohjausyksikkö (CU), Kosteusanturi (RH), asennusohjeet.	1	240	Varasto	7820194	735030	618,00	

## ECo Ideal - Irto-osat hankittavissa myös erikseen

	Toimitus	LVI-nro	Tuotenro	€/kpl ALV 0%	
<b>VILPE® ECO IDEAL WIRELESS RH ANTURI</b> <b>Käyttökohteet:</b> Käyttöliittymä sekä kosteusanturi VILPE® ECo Ideal Wireless -ilmanvaihtojärjestelmälle. Paristikäyttöinen laite kommunikoi langattomasti ilmanvaihtonopeuksien pyynnöistä ja järjestelmän tilasta keskusohjauslaitteen kanssa. <b>Sisältö:</b> Kosteusanturi (RH), asennusohjeet.	Varasto	7820195	735031	222,00	
<b>VILPE® ECO IDEAL WIRELESS CO2 ANTURI</b> <b>Käyttökohteet:</b> Käyttöliittymä sekä hiilidioksidianturi VILPE® ECo Ideal Wireless -ilmanvaihtojärjestelmälle. Laite kommunikoi langattomasti keskusohjauslaitteen kanssa. <b>Sisältö:</b> Hiilidioksidianturi (CO2), asennusohjeet.	Varasto	7820196	735032	426,00	
<b>VILPE® ECO IDEAL WIRELESS CU OHJAUSYKSIKÖ</b> <b>Käyttökohteet:</b> VILPE®-ilmanvaihtojärjestelmän ohjauslaite. Laitteeseen kytketään ECo huippuimuri. Laite muuttaa langattomat ohjaukskyt sähköiseksi ohjaussignaaleiksi sekä sähköiset statusviestit langattomiksi statuskomennoiksi. <b>Sisältö:</b> Ohjausyksikkö (CU), asennusohjeet.	Varasto	7820197	735033	272,00	
<b>VILPE® ECO IDEAL WIRELESS UP KÄYTTÖPANEELI</b> <b>Käyttökohteet:</b> Käyttöpaneeli VILPE® ilmanvaihtojärjestelmälle. Laite kommunikoi langattomasti ohjausyksikön kanssa. <b>Sisältö:</b> Käyttöpaneeli (UP), asennusohjeet.	Varasto	7820198	735034	124,00	



## Huippuimurien säätimet

	Kpl/ltk	Kpl/lava	Toimitus	LVI-nro	Tuotenumro	€/kpl ALV 0%		
<b>VILPE® ECO POTENTIOMETRI</b>								
<b>Käyttökohteet:</b> Potentiometri EC-huippuimureiden portaattomaan pyörimisnopeuden säätöön. Potentiometrillä saadaan 0-10 V jänniteviesti. Pinta-asennus. IP65. <b>Mitat:</b> 86x86x39 mm <b>Sisältö:</b> Säädin, käyttöohje.	15	1260	Varasto	7820531	735038	45,05		
<b>VILPE® ECO MOOTTORISÄÄDIN 0-10 V</b>								
<b>Käyttökohteet:</b> Portaaton Eco Moottorisäädin VILPE® Eco -huippuimurin moottorin pyörimisnopeuden manuaaliseen säätöön. Säätimestä on mahdollista saada 0 - 10 V jänniteviesti ja sen minimi on säädettävissä. Eco Moottorisäädin sopii sekä uppo- että pinta-asennukseen. <b>Sisältö:</b> Säädin.	1	120	Varasto	7820090	735028	122,50		
<b>VILPE® ECO MONITOR -KÄYNTIVAHTI</b>								
<b>Käyttökohteet:</b> VILPE® Eco -huippuimurin toiminnan ohjaukseen tarkoitettu piirilevy (PCB). Yhdellä käyntivahdilla voi seurata 1-5 tuulettimen pyörimisnopeusanturin signaaleja. Erillinen hälytyslähde, viallisen tuulettimen LED-merkkivalo. Valinnainen 0-10 V ulkoinen tulo kierrosnopeuden asettamiseen, jota sisäinen trimmeri rajoittaa 0-100 %:lla. 10 V 1 mA käyttöjännite. Käyntivahti voi ottaa virran EC-tuulettimesta (Patentti 2431303). <b>Sisältö:</b> Käyntivahti.	1		Varasto	7820193	735029	250,00		
<b>VILPE® PAINESÄÄDIN 24 V</b>								
<b>Käyttökohteet:</b> Mittaa ilmanvaihtokanavan painetta ja pitää ilmanvaihtokanavan paineen tasaisena säätämällä huippuimuria. Yhteensopiva EC-puhaltimien kanssa. Asennetaan seinälle. IP54. <b>Mitat:</b> 78 x 90 x 40 mm <b>Sisältö:</b> Painesäädin, asennusohjeet, letku, 2 kpl mittayhteet.	Säädin	1	100	Varasto	7820400	735036	276,00	
	Virtalähde	1	120	Varasto	7820401	735037	65,10	
<b>VILPE® CONTROLLER AC -SÄÄDIN</b>								
<b>Käyttökohteet:</b> E-sarjan huippuimurin moottorin (AC) pyörimisnopeuden säätöön. Uppo ja pinta-asennus. IP20. <b>Sisältö:</b> Säädin.			Varasto	7820577	735023	225,00		
<b>VILPE® DESKTOP CO2 MONITOR</b>								
<b>Käyttökohteet:</b> Sisäilman hiilidioksidipitoisuuden mittaamiseen. Älykäs, pienikokoinen ja helppokäyttöinen mittari mittaa hiilidioksidipitoisuutta ja lämpötilaa. Mahdollista tallentaa arvot tietokoneella. <b>Sisältö:</b> Mittauslaite, USB-kaapeli, asennusohjeet.	1	240	Varasto	7820328	735035	157,00		

## Huippuimurien huoltosarjat

	Kpl/ltk	Kpl/lava	Toimitus	LVI-nro	Tuotenumro	€/kpl ALV 0%	
Huoltosarja sisältää moottorin ja kondensaattorin (ei Eco huoltosarjoissa) sekä kytkentäohjeet.							
<b>VILPE® ECO110/125 FLOW HUOLTOSARJA</b>	1	255	Varasto	7820550	735061	380,00	
<b>VILPE® ECO160 FLOW HUOLTOSARJA</b>	1	204	Varasto	7820551	735062	417,00	
<b>VILPE® ECO200 FLOW HUOLTOSARJA</b>	1	48	Tilaus	7820552	735063	624,00	
<b>VILPE® E150/E80 HUIPPUIMURIEN HUOLTOSARJA</b>	1	45	Varasto	7814012	735052	142,50	
<b>VILPE® E190/E120 HUIPPUIMURIEN HUOLTOSARJA</b>	1	45	Varasto	7814010	735050	142,50	
<b>VILPE® E220 HUIPPUIMURIEN HUOLTOSARJA</b>	1	36	Varasto	7814014	735054	198,00	
<b>VILPE® E250 HUIPPUIMURIN HUOLTOSARJA</b>	1	48	Tilaus	7820020	735055	485,00	
<b>VILPE® E280 HUIPPUIMURIN HUOLTOSARJA</b>	1	48	Tilaus	7820021	735056	522,00	
<b>VILPE® E310 HUIPPUIMURIN HUOLTOSARJA</b>	1	24	Tilaus	7820022	735057	546,00	
<b>VILPE® RADONIMURIN HUOLTOSARJA (myös 2-nopeus E190-imurille)</b>	1	45	Varasto	7820002	735053	154,00	
<b>VILPE® ECO110/190 HUOLTOSARJA</b>	1	255	Varasto	7820119	735058	380,00	
<b>VILPE® ECO220 HUOLTOSARJA</b>	1	204	Varasto	7820120	735059	417,00	
<b>VILPE® ECO250 HUOLTOSARJA</b>	1	48	Tilaus	7820121	735060	624,00	

## Takkaimuri

	Kpl/ltk	Kpl/lava	Toimitus	LVI-nro	Tuotenumro	€/kpl ALV 0%	
<b>VILPE® TI-17 TAKKAIMURI</b>							
<b>Käyttökohteet:</b> Tulisijaan, jonka vapaan aukon pinta-ala on enintään 0,35 m <sup>2</sup> . Hormin aukon koko voi olla pienimmillään 123 x 123 mm ja suurimmillaan 160 x 160 mm. Siirrettävän kaasun sallittu lämpötila < 200°C. <b>Sisältö:</b> Takkaimuri.	1	36	Varasto	7813366	735098	689,00	

\*EUR-240



Ehjä katto ja oikeanlainen tuuletus ovat tehokkaita tapoja estää kosteuden kertymistä kiinteistön rakenteisiin ja eristekerrokseen.

– Jos aamiaispöytään tippuu vettä, on nopea huomata vuotava katto ja korjata vauriot. Mutta jos jossain on pieni vuoto ja kosteutta pääsee kertymään rakenteisiin puolen vuoden ajan, sitä ei välttämättä huomata ennen kuin koko katto on märkä, VILPE Oy:n tutkimus- ja kehitysjohtaja Veli-Pekka Lahti toteaa.

## Vääränlainen tuuletus pahentaa ongelmaa

Kosteuden kertymiseen vaikuttavat ilmankosteus, ilmapuodot ja tuuletusvälien koko. Mitä nopeammin piilevät vauriot havaitaan, sitä helpompaa ja edullisempää niiden korjaaminen on.

– Pitkä syksy ja pienet lämpötilaerot kerryttävät rakenteisiin kosteutta. Kastepisteessä vesihöyry tiivistyy vedeksi, jota on vaikea poistaa rakenteista. Olemme keränneet paljon mittausdataa siitä, että jos tuuletetaan väärään aikaan, sisään imetään samalla kosteutta, Lahti kertoo.

Vuodenaikojen ja sään vaihtelun aiheuttamiin haasteisiin vastataan älykkäällä tuuletuksella. Kosteustason noustessa VILPE Sense -järjest-

elmä lisää tuuletusta rakenteissa ja eristekerroksissa sekä parantaa painovoimaista, alipaineseen perustuvaa ilmankiertoa rakenteissa.

Langattomien anturien havaitsema kosteustason nousu rakenteissa välittyy LoRaWAN-verkossa ohjausyksikölle. Se säättää kattorakenteen alipainetuulettimeen asennetun VILPE ECO -huippumurin optimaaliselle puhallustasolle tuuletustarpeen sekä ulkoilman lämpötilan ja suhteellisen kosteuden perusteella. Esimerkiksi kun sateella tuuletukseen käytettävän ilman kosteustaso nousee liikaa, vähennetään ilmavirtausta. Kun ylimääräinen kosteus on poistettu, palaa huippumuri taas normaalille puhallustasolle.

## Älykatto pidentää rakennuksen elinkaarta

Rakenteiden tuuletuksessa piileviä ongelmia on hankala havaita. Anturoinnin ja datan avulla pystytään puuttumaan poikkeamiin, löytämään piilevät viat ja ennakoimaan huoltoja. Rakenteiden kosteudenhallintajärjestelmä onkin osa vastuullista rakentamista ja kiinteistöhuoltoa.

VILPE Sense on markkinoiden ensimmäinen tuote, joka auttaa sekä havaitsemaan että ehkäisemään kosteusvaurioita mittaamalla rakenteiden suhteellista kosteutta ja lämpötilaa, esimerkiksi kattorakenteissa tai alapohjassa, sekä tuottaa korjauspäätösten tueksi puolueettonta, mitattavaa dataa. Järjestelmä mahdollistaa ylä- ja alapohjan kunnon tarkan ja systemaattisen seurannan.

Myös kiinteistön omistaja, taloyhtiön hallitus, isännöitsijä ja korjausrakentamisen yritys voivat hyödyntää kerättyä dataa, esimerkiksi silloin, kun rakennus myydään tai kunnossapito siirretään yritykseltä toiselle.

## Sense-järjestelmän hyödyt

- Ylä- ja alapohjan kunnon järjestelmällinen seuranta
- Rakenteet kuivuvat paremmin
- Ehkäisee home- tai sienikasvuston muodostumista
- Vähemmän yllättäviä remontteja

> [VILPE.COM/FI/SENSE](http://VILPE.COM/FI/SENSE)

Kpl/Itk Toimitus LVI-nro Tuotenro €/kpl ALV 0%

### VILPE® SENSE UUTUUS

**Käyttökohde:** Koostuu yhdestä ohjausyksiköstä ja kahdesta anturista, jotka ovat kytkettyjä ECO-malliseen huippumuriin. Älykäs järjestelmä havaitsee ja hälyttää mahdollisista vuodoista ja muista kosteusongelmista esimerkiksi katolla, alapohjassa tai kylmävarastossa. Järjestelmä myös kuivattaa eristekerrosta, mikäli havaitaan liiallista kosteutta. Rakennuksen tilaa ja kosteudenhallintaa voi seurata VILPE Sensen sovelluksesta.

**Sisältö:** Ohjausyksikkö ja kaksi anturia.

Paketti	1	Varasto	7820537	735040	1026,00
Lisäanturi	1	Varasto	7820538	735041	167,00



### VILPE® ECO SENSE HUIPPUIMURI UUTUUS

**Käyttökohde:** VILPE ECO Sense -huippumuri asennetaan katon alipainetuulettimeen. Huippumuriin kytketään VILPE Sense -ohjausyksikkö ja kaksi anturia. Huippumuri säätyy automaattisesti antureiden lähettämän datan perusteella, jolloin rakenteiden tuuletus on tarpeenmukainen. Ohjaus 0 – 10 V jännitteellä. EC-moottori.

**Mitat:** Kanavakoko 110 mm, ulkomitta 257 mm. Alipainetuulettimeen asennettuna korkeus kattopinnasta 670 mm

**Sisältö:** ECO Sense -huippumuri, kiinnitysruuvit, asennus-, käyttö- ja huolto-ohje.

Musta	1	Tilaus	7820574	741982	632,00
-------	---	--------	---------	--------	--------



# VILPE® IO

## SÄÄDETTÄVÄ ULOSPUHALLUS- JA ULKOILMARATKAISU

> [VILPE.COM/IO](http://VILPE.COM/IO)

Väri Kpl/ltk Kpl/lava Toimitus LVI-nro Tuotenro €/kpl ALV 0%

### VILPE® IO 125 -SEINÄELEMENTTI

**Käyttökohteet:** Esimerkiksi kerrostaloissa huoneistokohtaisen ilmanvaihtojärjestelmän poisto- ja ulkoilmalaite. Ilmavirtaus on säädettävissä supistusosalla, minkä vuoksi tuotetta voidaan käyttää kaikenkokoisiin asuntoihin. Puhallusosan kätsisyyttä voidaan vaihtaa, ja siten tuote mukautuu sekä vasemman- että oikeanpuolisiin puhallus- ja imusuuntiin.

**Mitat:** Kanavakoko Ø 125 mm.

**Sisältö:** Seinäpuhallus- ja ilmanotto-laite, supistusosa, asennusohje.

Valkoinen	1	24	Varasto	7820343	370000	123,00
Musta	1	24	Varasto	7820398	370002	123,00
Harmaa	1	24	Varasto	7820344	370007	123,00
Punainen	1	24	Varasto	7820345	370008	123,00
Tiilenpunainen	1	24	Varasto	7820578	370009	123,00



### VILPE® IO 160 -SEINÄELEMENTTI

**Käyttökohteet:** Esimerkiksi kerrostaloissa huoneistokohtaisen ilmanvaihtojärjestelmän poisto- ja ulkoilmalaite. Ilmavirtaus on säädettävissä supistusosalla, minkä vuoksi tuotetta voidaan käyttää kaikenkokoisiin asuntoihin. Puhallusosan kätsisyyttä voidaan vaihtaa, ja siten tuote mukautuu sekä vasemman- että oikeanpuolisiin puhallus- ja imusuuntiin.

**Mitat:** Kanavakoko Ø 160 mm.

**Sisältö:** Seinäpuhallus- ja ilmanotto-laite, supistusosa, asennusohje.

Valkoinen	1	24	Varasto	7820346	370100	140,00
Musta	1	24	Varasto	7820399	370102	140,00
Harmaa	1	24	Varasto	7820347	370107	140,00
Punainen	1	24	Varasto	7820348	370108	140,00
Tiilenpunainen	1	24	Varasto	7820579	370109	140,00



### VILPE® IO 200 -SEINÄELEMENTTI

**Käyttökohteet:** Esimerkiksi kerrostaloissa huoneistokohtaisen ilmanvaihtojärjestelmän poisto- ja ulkoilmalaite. Ilmavirtaus on säädettävissä supistusosalla, minkä vuoksi tuotetta voidaan käyttää kaikenkokoisiin asuntoihin. Puhallusosan kätsisyyttä voidaan vaihtaa, ja siten tuote mukautuu sekä vasemman- että oikeanpuolisiin puhallus- ja imusuuntiin.

**Mitat:** Kanavakoko Ø 200 mm.

**Sisältö:** Seinäpuhallus- ja ilmanotto-laite, supistusosa, asennusohje.

Valkoinen	1	12	Varasto	7820458	370200	166,00
Musta	1	12	Varasto	7820459	370202	166,00
Harmaa	1	12	Varasto	7820460	370207	166,00
Punainen	1	12	Tilaus	7820461	370208	166,00
Tiilenpunainen	1	12	Tilaus	7820582	370209	166,00



### VILPE® IO 250 -SEINÄELEMENTTI

**Käyttökohteet:** Esimerkiksi kerrostaloissa huoneistokohtaisen ilmanvaihtojärjestelmän poisto- ja ulkoilmalaite. Ilmavirtaus on säädettävissä supistusosalla, minkä vuoksi tuotetta voidaan käyttää kaikenkokoisiin asuntoihin. Puhallusosan kätsisyyttä voidaan vaihtaa, ja siten tuote mukautuu sekä vasemman- että oikeanpuolisiin puhallus- ja imusuuntiin.

**Mitat:** Kanavakoko Ø 250 mm.

**Sisältö:** Seinäpuhallus- ja ilmanotto-laite, supistusosa, asennusohje.

Valkoinen	1	12	Varasto	7820462	370300	185,50
Musta	1	12	Varasto	7820463	370302	185,50
Harmaa	1	12	Varasto	7820464	370307	185,50
Punainen	1	12	Tilaus	7820465	370308	185,50
Tiilenpunainen	1	12	Tilaus	7820583	370309	185,50



### VILPE® IO 125/160 -ULKOILMAELEMENTTI

**Käyttökohteet:** Sopii liitettäväksi ilmanvaihtokoneen tuloilma-kanavaan. Sitä voidaan käyttää myös tuloilman sisäänottoon esimerkiksi kellaritulassa. Kanavaliitännän kätsisyyden voi vaihtaa.

**Mitat:** Kanavakoko Ø 125/160 mm.

**Sisältö:** Ulkoilmaelementti, ruuvit ja ruuvitulpat, asennusohjeet.

Valkoinen	1	24	Tilaus	7820566	370120	114,50
Musta	1	24	Tilaus	7820567	370122	114,50
Harmaa	1	24	Tilaus	7820568	370127	114,50
Punainen	1	24	Tilaus	7820569	370128	114,50
Tiilenpunainen	1	24	Tilaus	7820580	370129	114,50



### VILPE® IO 200/250 -ULKOILMAELEMENTTI

**Käyttökohteet:** Sopii liitettäväksi ilmanvaihtokoneen tuloilma-kanavaan. Sitä voidaan käyttää myös tuloilman sisäänottoon esimerkiksi kellaritulassa. Kanavaliitännän kätsisyyden voi vaihtaa.

**Mitat:** Kanavakoko Ø 200/250 mm.

**Sisältö:** Ulkoilmaelementti, ruuvit ja ruuvitulpat, asennusohjeet.

Valkoinen	1	12	Tilaus	7820570	370130	133,50
Musta	1	12	Tilaus	7820571	370132	133,50
Harmaa	1	12	Tilaus	7820572	370137	133,50
Punainen	1	12	Tilaus	7820573	370138	133,50
Tiilenpunainen	1	12	Tilaus	7820581	370139	133,50



Teknisiä lisätietoja IO-seinäelementistä s. 48

\*EUR-240

Raikasta sisäilmaa  
korvausilmaventtiilin avulla

# VILPE® WIVE

- Sulautuu seinään
- Ei tarvitse ylimääräisiä säätöjä
- Ehkäisee vedon tunnetta
- Suodattaa epäpuhtauksia
- Suodatin on helppo vaihtaa
- Yksinkertainen asentaa
- Termostaattilla tai ilman
- Lisävarusteena äänenvaimennin

VILPE Wive -korvausilmaventtiilin voi asentaa vanhan venttiilin tilalle tai kokonaan uudeksi korvausilman reitiksi seinään tai ikkunan tuuletusluukkuun. Sopii niin omakoti-, kerros- kuin rivitalokohteisiin. Saatavilla termostaattilla varustettu venttiili tai ilman termostaattia oleva venttiili.



VILPE Wive 100 -korvausilmaventtiili seinään tai ikkunan tuuletusluukkuun.



Kuvien tapetti on Boråstapeterin Nocturne 6331 ja sinisen maalin sävy on Tikkurilan V490.

BORÅSTAPETER

 TIKKURILA

**VILPE®**

*Wive*



> [VILPE.COM/WIVE](http://VILPE.COM/WIVE)

Wive 100 -lisäosat:

Suodatin (5 kpl)  
Äänenvaimennin  
Suodatinkiekko (5 kpl)  
Peitelevy 200x200  
Jatkoputki  
Myrskysuoja **UUTUUS**

Väri	Kpl/ltk	Kpl/lava	Toimitus	LVI-nro	Tuotenumero	€/kpl ALV 0%
------	---------	----------	----------	---------	-------------	--------------







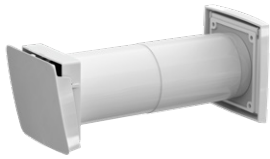

**VILPE® MYRSKYSUOJA UUTUUS**

**Käyttökohteet:** Käytetään alueilla, jotka ovat alttiita koville tuulille ja myrskyille. Myrskysuoja asennetaan VILPE Säleikköön 150x150. Se suojaa kanavistoa ja rakennuksen sisäosia, jotta sinne ei päädy tuulen mukana sadevettä tai lunta. Myrskysuoja vähentää myös ulkoa kantautuvaa melua.  
**Sisältö:** Myrskysuoja, ruuvit, asennusohje.

Musta	10	240	Varasto	8832065	794002	14,50
Valkoinen	10	240	Varasto	8832063	794000	14,50
Vaaleanharmaa	10	240	Varasto	8832064	794001	14,50
Harmaa	10	240	Varasto	8832066	794007	14,50





	Väri	Kpl/Itk	Kpl/lava	Toimitus	LVI-nro	Tuotenro	€/kpl ALV 0%
<b>VILPE® WIVE 100 KORVAUSILMAVENTTIILISARJA +TERMOSTAATTI</b> <b>Käyttökohteet:</b> VILPE WIVE -korvausilmaventtiili tuo raikasta ilmaa kohteeseen ehkäisten vedon tunnetta. Venttiili voidaan maalata tai tapetoida. Kohteisiin, joissa on painovoimainen ilmanvaihto. Tuote voidaan asentaa vanhan venttiilin tilalle tai kokonaan uudeksi korvausilmareitiksi. Sarjaan sisältyy ulkoseinälle asennettava VILPE Monitoimi-ulkosäleikkö. Seinän paksuus min. 255 mm, max. 440 mm. <b>Mitat:</b> Venttiili 100 x 100 mm. Läpimenoputkien yhteispituus 440 mm, Monitoimiulkosäleikkö 150 x 150 mm. <b>Sisältö:</b> Korvausilmaventtiili, suodatin, termostaatti, 3 kpl läpimenoputkia, VILPE Monitoimi-ulkosäleikkö, asennusohjeet.	Valkoinen	1	77	Varasto	8832052	380000	119,00
							
<b>VILPE® WIVE 100 KORVAUSILMAVENTTIILISARJA</b> <b>Käyttökohteet:</b> VILPE WIVE -korvausilmaventtiili tuo raikasta ilmaa kohteeseen ehkäisten vedon tunnetta. Venttiili voidaan maalata tai tapetoida. Kohteisiin, joissa on koneellinen poistoilmanvaihto. Asennetaan vanhan venttiilin tilalle tai kokonaan uudeksi korvausilmareitiksi. Sarjaan sisältyy ulkoseinälle asennettava VILPE Monitoimi-ulkosäleikkö. Seinän paksuus min. 255 mm, max. 440 mm. <b>Mitat:</b> Venttiili 100 x 100 mm. Läpimenoputkien yhteispituus 440 mm, Monitoimiulkosäleikkö 150 x 150 mm. <b>Sisältö:</b> Korvausilmaventtiili, suodatin, 3 kpl läpimenoputkia, VILPE Monitoimi-ulkosäleikkö, asennusohjeet.	Valkoinen	1	77	Varasto	8832053	380010	81,80
							
<b>VILPE® WIVE 100 KORVAUSILMAVENTTIILI TUULETUSLUUK. +TERM.</b> <b>Käyttökohteet:</b> VILPE WIVE -korvausilmaventtiili tuo raikasta ilmaa kohteeseen ehkäisten vedon tunnetta. Venttiili voidaan maalata tai tapetoida. Kohteisiin, joissa on painovoimainen ilmanvaihto. Asennetaan tuuletusluukkuun. Tuuletusluukkuun minimipaksuus on 40 mm ja maksimi 90 mm. Venttiilin termostaatti on täysin auki, kun ulkolämpötila on +20 °C ja sulkeutuu, kun ulkolämpötila on -5 °C. Vaikka termostaatti sulkeutuu, ulkoilmaa pääsee kuitenkin virtaamaan kohteeseen. Venttiilin kannen sisäpuolella on kondensatioeriste. Tuuletusluukun paksuus min. 40 mm, max. 90 mm. <b>Mitat:</b> Venttiili 100 x 100 mm. <b>Sisältö:</b> Korvausilmaventtiili, asennusohjeet.	Valkoinen	1	245	Varasto	8832056	380070	80,50
							
<b>VILPE® WIVE 100 KORVAUSILMAVENTTIILI TUULETUSLUUK.</b> <b>Käyttökohteet:</b> VILPE WIVE -korvausilmaventtiili tuo raikasta ilmaa kohteeseen ehkäisten vedon tunnetta. Venttiili voidaan maalata tai tapetoida. Kohteisiin, joissa on koneellinen poistoilmanvaihto. Asennetaan tuuletusluukkuun. Venttiilin kannen sisäpuolella on kondensatioeriste. Tuuletusluukun paksuus min. 40 mm, max. 90 mm. <b>Mitat:</b> Venttiili 100 x 100 mm. <b>Sisältö:</b> Korvausilmaventtiili, asennusohjeet.	Valkoinen	1	245	Varasto	8832057	380080	43,20
							
<b>VILPE® WIVE 100 KORVAUSILMAVENTTIILI SUODATIN (5 KPL)</b> <b>Käyttökohteet:</b> VILPE WIVE -korvausilmaventtiilin suodattimet ehkäisevät tehokkaasti ulkoilman epäpuhtauksia ja esim. siitepölyä. <b>Sisältö:</b> Suodatin (5 kpl).		33	132	Varasto	8832051	380022	52,50
							
<b>VILPE® WIVE 100 KORVAUSILMAVENTTIILI ÄÄNENVAIMENNIN (1 KPL)</b> <b>Käyttökohteet:</b> Äänenvaimennin VILPE WIVE -korvausilmaventtiiliin. Tuote vähentää venttiilin kautta kantautuvan melun määrää. <b>Mitat:</b> Ø 100 mm <b>Sisältö:</b> Äänenvaimennin (1 kpl).		50	600	Varasto	8832050	380023	11,70
							
<b>VILPE® WIVE 100 SUODATINKIEKKO (5 KPL)</b> <b>Käyttökohteet:</b> Sopii lisäosana tuotteille WIVE 100 KORVAUSILMAVENTTIILI TUULETUSLUUK. ja VILPE® WIVE 100 KORVAUSILMAVENTTIILI TUULETUSLUUK. +TERM. <b>Mitat:</b> Ø 100 mm <b>Sisältö:</b> Suodatin (5 kpl).		50	450	Varasto	8832061	380025	17,30
							
<b>VILPE® WIVE 100 JATKOPUTKI</b> <b>Käyttökohteet:</b> Jatkoputki VILPE WIVE -korvausilmaventtiilille. <b>Mitat:</b> Hyötymitta 140 mm. <b>Sisältö:</b> Jatkoputki.		58	464	Varasto		380060	5,80
							
<b>VILPE® WIVE 100 PEITELEVY 200x200</b> <b>Käyttökohteet:</b> Peitelevyä käytetään, kun vanhan venttiilin aukko on liian suuri VILPE Wive -venttiiliin asentamiseen. Peitelevy peittää aukon ja sen päälle asennetaan VILPE Wive. <b>Mitat:</b> 200 x 200 mm. <b>Sisältö:</b> Peitelevy.		10	2040	Varasto	8832060	380026	16,35
							

## Säleiköt

	Väri	Kpl/pakk	Kpl/ltk	Toimitus	LVI-nro	Tuotenro	€/kpl ALV 0%	
<b>VILPE® SÄLEIKKÖ 150X150</b> <b>Käyttökohteet:</b> Tuloilmasäleikkö koneelliseen ilmanvaihtoon. Voidaan lisäksi käyttää erityyppisten tilojen tuuletussäleikkönä. Käytettäessä koneellisessa ilmanvaihdossa säleikön lisäksi on valittava Ø 60 tai 100 mm putkiyhde. <b>Mitat:</b> 150 x 150 mm, 84,5 cm <sup>2</sup> . <b>Sisältö:</b> Säleikkö, 6 mm:n proput ja ruuvit.	Valkoinen	1	120	Varasto	8832000	793320	14,05	
	Beige	1	120	Varasto	8832001	793321	14,05	
	Musta	1	120	Varasto	8832059	793322	14,05	
	Vaaleanharmaa	1	120	Varasto	8832002	793323	14,05	
	Harmaa	1	120	Varasto	8832003	793327	14,05	
	Punainen	1	120	Varasto	8832004	793328	14,05	
<b>VILPE® SÄLEIKKÖ 240X240</b> <b>Käyttökohteet:</b> Tuloilmasäleikkö koneelliseen ilmanvaihtoon. Voidaan lisäksi käyttää erityyppisten tilojen tuuletussäleikkönä. Käytettäessä koneellisessa ilmanvaihdossa valitaan säleikön lisäksi Ø 125, 160 tai 200 mm putkiyhde. <b>Mitat:</b> 240 x 240 mm, 248 cm <sup>2</sup> . <b>Sisältö:</b> Säleikkö, 6 mm:n proput ja ruuvit.	Valkoinen	1	120	Varasto	8832005	793330	21,20	
	Beige	1	120	Varasto	8832006	793331	21,20	
	Musta	1	120	Varasto	8832058	793332	21,20	
	Vaaleanharmaa	1	120	Varasto	8832007	793333	21,20	
	Harmaa	1	120	Varasto	8832008	793337	21,20	
	Punainen	1	120	Varasto	8832009	793338	21,20	
<b>VILPE® SÄLEIKKÖ 375X375</b> <b>Käyttökohteet:</b> Tuloilmasäleikkö koneelliseen ilmanvaihtoon. Voidaan lisäksi käyttää erityyppisten tilojen tuuletussäleikkönä. Käytettäessä koneellisessa ilmanvaihdossa valitaan säleikön lisäksi Ø 200, 250 tai 315 mm putkiyhde. <b>Mitat:</b> 375 x 375 mm, 517cm <sup>2</sup> . <b>Sisältö:</b> Säleikkö, 6 mm:n proput ja ruuvit.	Valkoinen	1	32	Varasto	8832010	793340	89,60	
	Beige	1	32	Varasto	8832011	793341	89,60	
	Vaaleanharmaa	1	32	Varasto	8832012	793343	89,60	
	Harmaa	1	32	Varasto	8832013	793347	89,60	
	Punainen	1	32	Varasto	8832014	793348	89,60	

## Säleiköiden lisäosat

	Kpl/ltk	Kpl/lava	Toimitus	LVI-nro	Tuotenro	€/kpl ALV 0%	
<b>VILPE® PUTKIYHDE 60 MM (Säleikkö 150x150)</b>	1	720	Varasto	8832015	793352	8,45	
<b>VILPE® PUTKIYHDE 100 MM (Säleikkö 150x150)</b>	1	20*	Varasto	8832016	793353	8,45	
<b>VILPE® PUTKIYHDE 125 MM (Säleikkö 240x240)</b>	1	15*	Varasto	8832017	793354	13,90	
<b>VILPE® PUTKIYHDE 160 MM (Säleikkö 240x240)</b>	1	15*	Varasto	8832018	793355	15,00	
<b>VILPE® PUTKIYHDE 200 MM (Säleikkö 240x240)</b>	1	15*	Varasto	8832024	793359	16,05	
<b>VILPE® PUTKIYHDE 200 MM (Säleikkö 375x375)</b>	1	120	Varasto	8832019	793356	16,55	
<b>VILPE® PUTKIYHDE 250 MM (Säleikkö 375x375)</b>	1	112	Varasto	8832020	793357	17,75	
<b>VILPE® PUTKIYHDE 315 MM (Säleikkö 375x375)</b>	1	112	Varasto	8832023	793358	19,75	
<b>VILPE® HYÖNTEISVERKKO (Säleikko 150x150)</b>	1	40*	Varasto	8832021	793362	9,35	
<b>VILPE® HYÖNTEISVERKKO (Säleikko 240x240)</b>	1	20*	Varasto	8832022	793364	10,45	

Teknisiä lisätietoja säleiköstä s. 50



## VILPE® SOLAR TIILI -LÄPIVIENTI

**Käyttökohteet:** Aurinkokeräinten meno- ja paluuputkien kaapeleiden tai muiden pienempien putkien läpivientiin katon läpi. Kaikki tiilikatteet (betoni-, savi-, erikoistielet, 1- ja 2- aaltoiset ja yleisimmät betonitiilet, kun tiilen leveys on 330 mm. Korvaa yhden 2-aaltoisen kattotiilen.

**Sisältö:** Läpivienti, aluskaterengas, kaulus, kansi, kutistesukka, ruuvit, asennusohje/sapluunat aluskaterenkaalle ja läpiviennille.

Musta	1	24	Varasto	5289200	75602	140,50
Ruskea	1	24	Varasto	5289201	75604	140,50
Harmaa	1	24	Varasto	5289203	75607	140,50
Punainen	1	24	Varasto	5289204	75608	140,50
Tiilenpunainen	1	24	Varasto	5289205	75609	140,50



## VILPE® SOLAR UNITILE -LÄPIVIENTI

**Käyttökohteet:** Aurinkokeräinten meno- ja paluuputkien kaapeleiden tai muiden pienempien putkien läpivientiin katon läpi. Kaikki tiilikatteet (betoni-, savi-, erikoistielet, 1- ja 2- aaltoiset ja sileät tiilet). Korvaa VILPE® Solar Universal -läpiviennin.

**Sisältö:** Läpivienti, aluskaterengas, kaulus, kansi, kutistesukka, ruuvit, asennusohje/sapluunat aluskaterenkaalle ja läpiviennille.

Musta	1	20	Varasto	5289239	756522	184,50
Ruskea	1	20	Varasto	5289240	756524	184,50
Harmaa	1	20	Tilaus	5289241	756527	184,50
Punainen	1	20	Varasto	5289242	756528	184,50
Tiilenpunainen	1	20	Varasto	5289243	756529	184,50



## VILPE® SOLAR VITTINGE -LÄPIVIENTI

**Käyttökohteet:** Aurinkokeräinten meno- ja paluuputkien kaapeleiden tai muiden pienempien putkien läpivientiin katon läpi. Vittinge-savitiilikatteet.

**Mitat:** 1-kouruinen (74009) 410 x 240 mm, kouru K 65 mm; 2-kouruinen (74010) 410 x 275 mm, kouru K 55 mm.

**Sisältö:** Läpivienti, aluskaterengas, kaulus, kansi, kutistesukka, ruuvit, asennusohje/sapluunat aluskaterenkaalle ja läpiviennille.

1-aalt. (E13)	T.punainen	1	24	Tilaus	5289236	75662	130,50
2-aalt. (T11)	T.punainen	1	24	Tilaus	5289237	75664	130,50



## VILPE® SOLAR MUOTOKATE -LÄPIVIENTI

**Käyttökohteet:** Aurinkokeräinten meno- ja paluuputkien kaapeleiden tai muiden pienempien putkien läpivientiin katon läpi. Pyöreähaarjaiset (tiilikuvioiset) muotokatteet. Tiilikuvion pituus min. 350 mm. Läpivienti muotoiltava, alapuolelle istutettu kumitiivistä varmistaa vedenpitävyyden.

**Sisältö:** Läpivienti, aluskaterengas, kaulus, kansi, kutistesukka, ruuvit, asennusohje/sapluunat aluskaterenkaalle ja läpiviennille.

Musta	1	36	Varasto	5289218	75632	142,00
Ruskea	1	36	Varasto	5289219	75634	142,00
Harmaa	1	36	Varasto	5289221	75637	142,00
Punainen	1	36	Tilaus	5289222	75638	142,00
Tiilenpunainen	1	36	Tilaus	5289223	75639	142,00



## VILPE® SOLAR PELTI -LÄPIVIENTI

**Käyttökohteet:** Aurinkokeräinten meno- ja paluuputkien kaapeleiden tai muiden pienempien putkien läpivientiin katon läpi. Matalaprofiiliset peltikatteet. Läpiviennin tiiviyys perustuu kumikartiioon, jonka alareunaan on valettu muotoiltava alumiinilaippa.

**Sisältö:** Läpivienti, tiivistysmassa, aluskaterengas, kaulus, kansi, kutistesukka, ruuvit, asennusohje/sapluunat aluskaterenkaalle ja läpiviennille.

Musta	1	18	Varasto	5289206	75612	191,00
Ruskea	1	18	Varasto	5289207	75614	191,00
Harmaa	1	18	Varasto	5289209	75617	191,00
Punainen	1	18	Tilaus	5289210	75618	191,00
Tiilenpunainen	1	18	Tilaus	5289211	75619	191,00



## VILPE® SOLAR CLASSIC -LÄPIVIENTI

**Käyttökohteet:** Aurinkokeräinten meno- ja paluuputkien kaapeleiden tai muiden pienempien putkien läpivientiin katon läpi. Sileäpintaiset rivipeltikatteet tai jälkiasennettuna huopakatteet. Laipan alla paksu uritettu kumitiivistä.

**Sisältö:** Läpivienti, aluskaterengas, kaulus, kansi, kutistesukka, ruuvit, asennusohje/sapluunat aluskaterenkaalle ja läpiviennille. (Huopakatolle asennettaessa käytettävä tiivistysmassaa, ei sisälly pakkaukseen.)

Musta	1	36	Varasto	5289212	75622	142,00
Ruskea	1	36	Varasto	5289213	75624	142,00
Harmaa	1	36	Varasto	5289215	75627	142,00
Punainen	1	36	Tilaus	5289216	75628	142,00
Tiilenpunainen	1	36	Tilaus	5289217	75629	142,00



## VILPE® SOLAR HUOPA KORKEA -LÄPIVIENTI

**Käyttökohteet:** Aurinkokeräinten meno- ja paluuputkien kaapeleiden tai muiden pienempien putkien läpivientiin katon läpi. Huopakatteet, kun kattokaltevuus on vähemmän kuin 1:5 (11,5 astetta). Asennus kahden huopakerroksen väliin.

**Mitat:** Padotuskorkeus 200 mm.

**Sisältö:** Läpivienti, kaulus, kansi, kutistesukka, ruuvit, asennusohje.

Musta	1	8	Varasto	5289238	75672	148,00
-------	---	---	---------	---------	-------	--------



## VILPE® SOLAR KAAPELILÄPIVIENTIKUMI

**Käyttökohteet:** VILPE® Solar -läpivienteihin kiinnitettävä kumiosa, jonka avulla 4 - 50 mm johdot ja kaapelit voidaan viedä täysin vesitiiviisti katon läpi. Kiinnitetään Solar-läpivientiin mukana tulevalla säänkestävällä kiinnittimellä.

**Sisältö:** Kaapeliläpivientikumi, kiinnitin.

Varasto	7820105	75701	19,60
---------	---------	-------	-------



	Väri	Kpl/ltk	Kpl/lava	Toimitus	LVI-nro	Tuotenro	€/kpl ALV 0%	
<b>VILPE® ANTENNIKAULUS 12-100 MM</b> <b>Käyttökohteet:</b> Antennien, lipputankojen, mainostelineiden putkien yms. vientiin katon läpi. Porrastettu EPDM-kumi + muovikaulus, jotka asennetaan erikseen saatavan VILPE®-kattoläpiviennin päälle. Kattoläpivienni valitaan kateaineen mukaan. <b>Mitat:</b> Ø 12/19/25/38/50/60/75/90/100 mm putkille. <b>Sisältö:</b> Antennikaulus, kiristin.	Musta	20	80	Varasto	7813352	74092	56,80	
	Ruskea	20	80	Varasto	7813354	74094	56,80	
	Harmaa	20	80	Varasto	7813357	74097	56,80	
	Punainen	20	80	Varasto	7813358	74098	56,80	
	Tiilenpunainen	20	80	Varasto	7813359	74099	56,80	
<b>VILPE® PUTKI- JA POLLARIKAULUS 110-155</b> <b>Käyttökohteet:</b> Putkien, pollareiden, lipputankojen yms. vientiin katon läpi. Porrastettu EPDM-kumi + muovikaulus, jotka asennetaan erikseen tilattavan VILPE® -kattoläpiviennin päälle. Kattoläpivienni valitaan kateaineen mukaan. <b>Mitat:</b> Ø 110/125/140/155 mm <b>Sisältö:</b> Putki- ja pollarikaulus, kiristin.	Musta	1	36	Varasto	7814352	741002	67,90	
	Ruskea	1	36	Varasto	7814354	741004	67,90	
	Harmaa	1	36	Varasto	7814357	741007	67,90	
	Punainen	1	36	Tilaus	7814358	741008	67,90	
	Tiilenpunainen	1	36	Tilaus	7814359	741009	67,90	
<b>VILPE® XL PUTKI- JA POLLARIKAULUS 175-250</b> <b>Käyttökohteet:</b> Putkien, pollareiden, lipputankojen yms. vientiin katon läpi. Porrastettu EPDM-kumi, jotka asennetaan erikseen saatavan VILPE® XL-kattoläpiviennin päälle. Kattoläpivienni valitaan kateaineen mukaan. <b>Mitat:</b> Ø 175/200/225/250 mm putkille. <b>Sisältö:</b> Putki- ja pollarikaulus, kiristin.		1	24	Varasto	7813360	740896	65,50	

## Kattorakenteiden tuuletus

	Väri	Kpl/ltk	Kpl/lava	Toimitus	LVI-nro	Tuotenro	€/kpl ALV 0%	
<b>VILPE® HARJATIILITUULETIN FLOW</b> <b>Käyttökohteet:</b> Kattorakenteiden ja ullakkotilan alipainetuuletukseen yleisimmille betonitiilikatteille. Korvaa yhden harjatiilen. <b>Mitat:</b> Putken Ø 110 mm, korkeus 150 mm, kokonaiskorkeus 300 mm. <b>Sisältö:</b> FLOW-hattu, putki ja harjan läpivientisuppilo, ruuvit, Asennus-, käyttö- ja huolto-ohje.	Musta	1	18	Varasto	7820553	733932	137,50	
	Ruskea	1	18	Varasto	7820554	733934	137,50	
	Harmaa	1	18	Varasto	7820555	733937	137,50	
	Punainen	1	18	Varasto	7820556	733938	137,50	
	Tiilenpunainen	1	18	Varasto	7820557	733939	137,50	
<b>VILPE® HARJAPELTITUULETIN</b> <b>Käyttökohteet:</b> Kattorakenteiden ja ullakkotilan alipainetuuletukseen peltikatteelle. Asennus pyöreään, kantikkaaseen tai V-muotoiseen harjapeltiin. Voidaan asentaa myös jälkikäteen. <b>Sisältö:</b> Kiinnityskehys, tiivisteet, suodattimellinen tuulettimen kansi, kiinnitysruuvit, asennusohje.	Musta	10	120	Varasto	7813392	733912	73,90	
	Ruskea	10	120	Varasto	7813394	733914	73,90	
	Vihreä	10	120	Varasto	7813396	733916	73,90	
	Harmaa	10	120	Varasto	7813397	733917	73,90	
	Punainen	10	120	Varasto	7813398	733918	73,90	
Tiilenpunainen	10	120	Varasto	7813399	733919	73,90		
<b>VILPE® HUOPA KTV/HARJA</b> <b>Käyttökohteet:</b> Kattorakenteiden ja ullakkotilan alipainetuuletukseen. Asennus huopakatteelle harjalle, lappeelle tai seinän viereen. <b>Sisältö:</b> Tuuletin.	Musta	24	96	Varasto	7813962	753122	69,70	
	Ruskea	24	96	Varasto	7813964	753124	69,70	
	Harmaa	24	96	Varasto	7813967	753127	69,70	
	Punainen	24	96	Tilaus	7813968	753128	69,70	
<b>VILPE® AIRIDGE FELT -HARJATUULETIN</b> <b>Käyttökohteet:</b> Pientalojen kattorakenteiden tuuletukseen, huopakatteelle. Asennus SNAP-liitoksin peräkkäin harjalle. <b>Mitat:</b> 580 x 325 x 30 mm. Max. kattokaltevuus 45°. <b>Sisältö:</b> Tuuletin. <b>HUOM:</b> Minimimyyntierä 12 kpl.	Musta	12	144	Varasto	7820013	73090	14,05	

## Ross-tuuletuspaalut

Väri Kpl/ltk Kpl/lava Toimitus LVI-nro Tuotenro €/kpl ALV 0%

### VILPE® ROSS -TUULETUSPAALU 125/135

**Käyttökohteet:** Talon ryömintätilan tuuletukseen sekä ehkäisemään talon alapohjan kosteusvaurioita ja radonhaittoja. Voidaan käyttää myös tuloilmaputkena.  
**Mitat:** Kulmaputken sisähalkaisija 125 mm ja ulkohalkaisija 132 mm.  
**Sisältö:** Hattu, pystyputki, seinäkiinnittimet ruuveineen, kulmaputki.

Vaaleanharmaa	1	24	Varasto	7814601	790311	80,00
Musta	1	24	Varasto	7814602	790312	80,00
Harmaa	1	24	Varasto	7814607	790317	80,00
Punainen	1	24	Varasto	7814608	790318	80,00
Maalarinvalkoinen	1	24	Varasto	7814610	790320	80,00
Beige	1	24	Varasto	7814611	790321	80,00



### VILPE® ROSS -TUULETUSPAALU 160/170

**Käyttökohteet:** Talon ryömintätilan tuuletukseen sekä ehkäisemään talon alapohjan kosteusvaurioita ja radonhaittoja. Voidaan käyttää myös tuloilmaputkena.  
**Mitat:** Kulmaputken sisähalkaisija 160 mm ja ulkohalkaisija 168 mm.  
**Sisältö:** Hattu, pystyputki, seinäkiinnittimet ruuveineen, kulmaputki.

Vaaleanharmaa	1	16	Varasto	7814651	790361	117,50
Musta	1	16	Varasto	7814652	790362	117,50
Harmaa	1	16	Varasto	7814657	790367	117,50
Punainen	1	16	Varasto	7814658	790368	117,50
Maalarinvalkoinen	1	16	Varasto	7814660	790370	117,50
Beige	1	16	Varasto	7814661	790371	117,50



### VILPE® ROSS -TUULETUSPAALU 200/210

**Käyttökohteet:** Talon ryömintätilan tuuletukseen sekä ehkäisemään talon alapohjan kosteusvaurioita ja radonhaittoja. Voidaan käyttää myös tuloilmaputkena.  
**Mitat:** Kulmaputken sisähalkaisija 193 mm ja ulkohalkaisija 200 mm.  
**Sisältö:** Hattu, pystyputki, seinäkiinnittimet ruuveineen, kulmaputki.

Vaaleanharmaa	1	6	Varasto	7820067	790381	338,00
Musta	1	6	Varasto	7820068	790382	338,00
Harmaa	1	6	Varasto	7820069	790387	338,00



## Ross-saneeraussarjat

Väri Kpl/ltk Kpl/lava Toimitus LVI-nro Tuotenro €/kpl ALV 0%

### VILPE® ROSS -SANEERAUSSARJA 125/110

**Käyttökohteet:** Vanhan ryömintätilan pystyputken ilmeen uusimiseen ja tuuletuksen parantamiseen.  
**Mitat:** Halkaisija 125/110 mm.  
**Sisältö:** Hattu, pystyputki, seinäkiinnittimet ruuveineen ja adapteri. Adapteri sopii Ross-tuuletuspaalu Ø 125:n ja 110 mm putken välikappaleeksi.

Vaaleanharmaa	1	20	Varasto	7814631	790631	73,80
Musta	1	20	Varasto	7814632	790632	73,80
Harmaa	1	20	Varasto	7814637	790637	73,80
Punainen	1	20	Varasto	7814638	790638	73,80
Maalarinvalkoinen	1	20	Varasto	7814640	790640	73,80
Beige	1	20	Varasto	7814641	790641	73,80



### VILPE® ROSS -SANEERAUSSARJA 160/160

**Käyttökohteet:** Vanhan ryömintätilan pystyputken ilmeen uusimiseen ja tuuletuksen parantamiseen.  
**Mitat:** Halkaisija 160 mm.  
**Sisältö:** Hattu, pystyputki, seinäkiinnittimet ruuveineen ja adapteri. Adapteri sopii Ross-tuuletuspaalu Ø 160:n ja 160 mm putken välikappaleeksi.

Vaaleanharmaa	1	20	Varasto	7814681	790681	107,50
Musta	1	20	Varasto	7814682	790682	107,50
Harmaa	1	20	Varasto	7814687	790687	107,50
Punainen	1	20	Tilaus	7814688	790688	107,50
Maalarinvalkoinen	1	20	Varasto	7814690	790690	107,50
Beige	1	20	Tilaus	7814691	790691	107,50





## Ross-tuuletuspaalujen varaosat

	Väri	Toimitus	LVI-nro	Tuoteno	€/kpl ALV 0%	
<b>VILPE® ROSS -HATTU 125</b> <b>Käyttökohteet:</b> Estää lumen, roskien ja pieneläinten pääsyn ryömintätilaan. Suunniteltu niin, ettei haitallista ilmalukkoa pääse syntymään. Asennus Ø 125 mm Ross-pystyputken, -kulmaputken tai -adapterin päähän. <b>Mitat:</b> Ø 125 mm, hyötypituus 280 mm. <b>Sisältö:</b> Ross-hattu, kiinnitysruuvit.	Vaaleanharmaa	Tilaus	7814701	790511	28,20	
	Musta	Tilaus	7814702	790512	28,20	
	Harmaa	Tilaus	7814707	790517	28,20	
	Punainen	Tilaus	7814708	790518	28,20	
	Maalarinvalkoinen	Tilaus	7814710	790520	28,20	
	Beige	Tilaus	7814711	790521	28,20	
<b>VILPE® ROSS -PYSTYPUTKI 125</b> <b>Käyttökohteet:</b> Ross-tuuletuspaalu Ø 125 voidaan pidentää asentamalla monta pystyputkea päällekkäin. <b>Mitat:</b> Ø 125 mm, hyötypituus 450 mm. <b>Sisältö:</b> Ross-pystyputki, kiinnitysruuvit.	Vaaleanharmaa	Varasto	7814621	790411	33,85	
	Musta	Varasto	7814622	790412	33,85	
	Harmaa	Varasto	7814627	790417	33,85	
	Punainen	Tilaus	7814628	790418	33,85	
	Maalarinvalkoinen	Varasto	7814630	790420	33,85	
	Beige	Tilaus	7814629	790421	33,85	
<b>VILPE® ROSS -ADAPTERI 110-125</b> <b>Käyttökohteet:</b> Ross-tuuletuspaalun liittämiseen vanhan ryömintätilan tuuletusputken pystyosaan, joko maanpinnan ylä- tai alapuolelle. Adapteri sopii Ross-tuuletuspaalu Ø 125:n ja 110 mm putken välikappaleeksi. <b>Mitat:</b> Ø 110/125. <b>Sisältö:</b> Adapteri	Vaaleanharmaa	Tilaus	7814741	790611	26,05	
	Musta	Tilaus	7814742	790612	26,05	
	Harmaa	Tilaus	7814747	790617	26,05	
	Punainen	Tilaus	7814748	790618	26,05	
	Maalarinvalkoinen	Tilaus	7814750	790620	26,05	
	Beige	Tilaus	7814751	790621	26,05	
<b>VILPE® ROSS -KULMAPUTKI 125/135</b> <b>Käyttökohteet:</b> Ross-tuuletuspaalun kulmaputki. <b>Mitat:</b> Kulmaputken sisähalkaisija 125 mm ja ulkohalkaisija 132 mm. <b>Sisältö:</b> Kulmaputki, kiinnitysruuvit.	Vaaleanharmaa	Tilaus	7814811	790711	43,55	
	Musta	Tilaus	7814812	790712	43,55	
	Harmaa	Tilaus	7814817	790717	43,55	
	Punainen	Tilaus	7814818	790718	43,55	
	Maalarinvalkoinen	Tilaus	7814820	790720	43,55	
	Beige	Tilaus	7814821	790721	43,55	
<b>VILPE® ROSS -HATTU 160</b> <b>Käyttökohteet:</b> Estää lumen, roskien ja pieneläinten pääsyn ryömintätilaan. Suunniteltu niin, ettei haitallista ilmalukkoa pääse syntymään. Asennus Ø 160 mm Ross-pystyputken, -kulmaputken tai -adapterin päähän. <b>Mitat:</b> Ø 160 mm, hyötypituus 275 mm. <b>Sisältö:</b> Hattu, kiinnitysruuvit.	Vaaleanharmaa	Tilaus	7814721	790561	36,85	
	Musta	Tilaus	7814722	790562	36,85	
	Harmaa	Tilaus	7814727	790567	36,85	
	Punainen	Tilaus	7814728	790568	36,85	
	Maalarinvalkoinen	Tilaus	7814730	790570	36,85	
	Beige	Tilaus	7814731	790571	36,85	
<b>VILPE® ROSS -PYSTYPUTKI 160</b> <b>Käyttökohteet:</b> Ross-tuuletuspaalu Ø 160 voidaan pidentää asentamalla monta pystyputkea päällekkäin. <b>Mitat:</b> Halkaisija 160, hyötypituus 445 mm. <b>Sisältö:</b> Ross-pystyputki, kiinnitysruuvit.	Vaaleanharmaa	Varasto	7814671	790461	44,75	
	Musta	Varasto	7814672	790462	44,75	
	Harmaa	Varasto	7814677	790467	44,75	
	Punainen	Tilaus	7814678	790468	44,75	
	Maalarinvalkoinen	Tilaus	7814680	790470	44,75	
	Beige	Tilaus	7814679	790471	44,75	
<b>VILPE® ROSS -ADAPTERI 160-160</b> <b>Käyttökohteet:</b> Ross-tuuletuspaalun liittämiseen vanhan ryömintätilan tuuletusputken pystyosaan, joko maanpinnan ylä- tai alapuolelle. Adapteri sopii Ross-tuuletuspaalu Ø 160:n ja 160 mm putken välikappaleeksi. <b>Mitat:</b> Ø 160 mm. <b>Sisältö:</b> Adapteri	Vaaleanharmaa	Tilaus	7814761	790661	34,35	
	Musta	Tilaus	7814762	790662	34,35	
	Harmaa	Tilaus	7814767	790667	34,35	
	Punainen	Tilaus	7814768	790668	34,35	
	Maalarinvalkoinen	Tilaus	7814770	790670	34,35	
	Beige	Tilaus	7814771	790671	34,35	
<b>VILPE® ROSS -KULMAPUTKI 160/170</b> <b>Käyttökohteet:</b> Ross-tuuletuspaalun kulmaputki. <b>Mitat:</b> Kulmaputken sisähalkaisija 160 mm ja ulkohalkaisija 168 mm. <b>Sisältö:</b> Kulmaputki, kiinnitysruuvit.	Vaaleanharmaa	Tilaus	7814861	790761	55,00	
	Musta	Tilaus	7814862	790762	55,00	
	Harmaa	Tilaus	7814867	790767	55,00	
	Punainen	Tilaus	7814868	790768	55,00	
	Maalarinvalkoinen	Tilaus	7814870	790770	55,00	
	Beige	Tilaus	7814871	790771	55,00	

## Piippu-läpiviennit pyöreille piipuille

	Väri	Kpl/ltk	Kpl/lava	Toimitus	LVI-nro	Tuoteno	€/kpl ALV 0%	
<b>VILPE® PIIPPU -LÄPIVIENTI NO. 1 PYÖREÄ TIILI/PELTI</b>								
<b>Käyttökohteet:</b> Pyöreiden, metallisten, eristettyjen ulkohalkaisijaltaan 200–265 mm valmiskiipujen läpivientiin tiili- tai peltikatteille. Sopii kattokaltevuuksille 11,5°–45°.								
<b>Sisältö:</b> Läpivienti, kumitiiviste ja kiristin, pellityssarja, tiiviste ja asennusohje.								
	Musta	1	12*	Varasto	5086132	742422	392,00	
	Ruskea	1	12*	Varasto	5086133	742424	392,00	
	Harmaa	1	12*	Varasto	5086135	742427	392,00	
	Tiilenpunainen	1	12*	Varasto	5086137	742429	392,00	
<b>VILPE® PIIPPU -LÄPIVIENTI NO. 2 PYÖREÄ TIILI/PELTI</b>								
<b>Käyttökohteet:</b> Pyöreiden, metallisten, eristettyjen Ø 270 - 380 mm valmiskiipujen läpivientiin tiili- tai peltikatteelle. Sopii kattokaltevuuksille 11,5°–45°.								
<b>Sisältö:</b> Läpivienti, kumitiiviste ja kiristin, pellityssarja, tiivisteet, suunnittelu- ja asennuskäsikirja, ruuvit.								
	Musta	1	6*	Varasto	5086138	742432	468,00	
	Harmaa	1	6*	Varasto	5086141	742437	468,00	
<b>VILPE® PIIPPU -LÄPIVIENTI NO. 1 PYÖREÄ HUOPA</b>								
<b>Käyttökohteet:</b> Pyöreiden, metallisten, eristettyjen ulkohalkaisijaltaan 200–265 mm valmiskiipujen läpivientiin huopakatteelle. Sopii kattokaltevuuksille 11,5°–45°.								
<b>Sisältö:</b> Läpivienti, kumitiiviste, kiristin ja asennusohje.								
	Musta	1	14*	Varasto	5086112	741022	114,50	
	Ruskea	1	14*	Varasto	5086113	741024	114,50	
	Harmaa	1	14*	Varasto	5086115	741027	114,50	
	Tiilenpunainen	1	14*	Tilaus	5086117	741029	114,50	
<b>VILPE® PIIPPU -LÄPIVIENTI NO. 2 PYÖREÄ HUOPA</b>								
<b>Käyttökohteet:</b> Pyöreiden, metallisten, eristettyjen ulkohalkaisijaltaan 270–380 mm valmiskiipujen läpivientiin huopakatteelle. Sopii kattokaltevuuksille 11,5°–45°.								
<b>Sisältö:</b> Läpivienti, kumitiiviste, kiristin ja asennusohje.								
	Musta	1	6*	Varasto	5086120	741032	190,50	
	Ruskea	1	6*	Varasto	5086121	741034	190,50	
	Harmaa	1	6*	Varasto	5086123	741037	190,50	

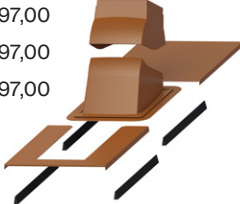



## Piippu-läpiviennit harkkopiipulle

	Väri	Kpl/ltk	Kpl/lava	Toimitus	LVI-nro	Tuoteno	€/kpl ALV 0%	
<b>VILPE® PIIPPU -LÄPIVIENTI HARKKO TIILI/PELTI</b>								
<b>Käyttökohteet:</b> Harkkopiiput, joiden leveys on 320 - 370 mm ja pituus katteen pinnasta on 1106 - 1721 mm. Kaikki katteet. Sopii kattokaltevuuksille 11,5°–45°.								
<b>Sisältö:</b> Läpivienti, pellityssarja, ruuvit, tiivisteet, asennusohje.								
	Musta	1	2	Varasto	5086145	742502	397,00	
	Harmaa	1	2	Varasto	5086148	742507	397,00	
	Tiilenpunainen	1	2	Varasto	5086150	742509	397,00	
<b>VILPE® PIIPPU -LÄPIVIENTI HARKKO HUOPA</b>								
<b>Käyttökohteet:</b> Harkkopiiput, joiden leveys on 320 - 370 mm ja pituus katteen pinnasta on 1106 - 1721 mm. Huopakatteet. Sopii kattokaltevuuksille 11,5°–45°.								
<b>Sisältö:</b> Läpivienti, ruuvit, asennusohje.								
	Musta	1	2	Varasto	5086151	742532	229,00	
	Harmaa	1	2	Varasto	5086159	742537	229,00	
<b>VILPE® HARKKOPIIPUN YMPÄRYSPELTI</b>								
<b>Käyttökohteet:</b> Harkkopiiput, joiden leveys on 320 - 370 mm ja pituus katteen pinnasta on 1106 - 1721 mm. Sopii tuotteille PIIPPU -LÄPIVIENTI HARKKO tiili/pelti ja PIIPPU -läpivienti harkko Huopa.								
<b>Sisältö:</b> Ympäryspeltti, ruuvit.								
	Musta	1	6	Varasto	5086153	742512	283,00	
	Harmaa	1	6	Varasto	5086156	742517	283,00	
	Tiilenpunainen	1	6	Varasto	5086158	742519	283,00	



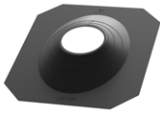

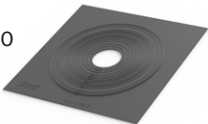
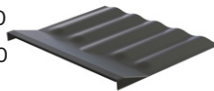

## Piippu-läpivientien lisävarusteet

	Väri	Kpl/ltk	Kpl/lava	Toimitus	LVI-nro	Tuotenumro	€/kpl ALV 0%		
<b>VILPE® PIIPPU ALUSKATTEEN TIIVISTE 200-380</b>									
<b>Käyttökohteet:</b> Aluskatteen tiivistäminen piippua vasten. Käytetään Piippu-läpiviennin kanssa pelti- ja tiilikatteille. Estää veden valumisen eristeisiin aluskatteeseen tehdystä reiästä. Sopii Ø 200-380 mm piipuille. Valmistettu EPDM-kumista, joka säilyttää joustavuutensa korkeissakin lämpötiloissa. Kiinnitetään EPDM-kumin teippaukseen sopivalla teipillä. <b>Sisältö:</b> Kumitiiviste.	Musta	1		Varasto	5086160	73218	78,50		
<b>VILPE® JATKOPELTI PIIPPU NO. 1</b>									
<b>Käyttökohteet:</b> Helpottaa piipun asentamista kauas harjalta. Limitetään 10 cm, pituus 1100 mm. <b>Mitat:</b> 651/655 x 1100 x 35,5 mm. <b>Sisältö:</b> 1 pelti, 2 tiivistettä.	Musta	1	19	Varasto		742402	75,10		
	Ruskea	1	19	Varasto		742404	75,10		
	Harmaa	1	19	Varasto		742407	75,10		
	Tiilenpunainen	1	19	Varasto		742409	75,10		
<b>VILPE® JATKOPELTI PIIPPU NO. 2 / HARKKO</b>									
<b>Käyttökohteet:</b> Helpottaa piipun asentamista kauas harjalta. Limitetään 10 cm, pituus 1100 mm. <b>Mitat:</b> 784/788 x 1100 x 30 mm. <b>Sisältö:</b> 1 pelti, 2 tiivistettä.	Musta	1	19	Varasto		742412	87,80		
	Harmaa	1	19	Varasto		742417	87,80		
	Tiilenpunainen	1	19	Varasto		742419	87,80		
<b>VILPE® PELLITYSSARJAN KIINNITYSLISTA</b>									
<b>Käyttökohteet:</b> Pellityssarjan asennuksen helpottamiseen rivipelti-/konesaumakatteille. <b>Mitat:</b> Listan koko 1180 x 28 x 100 mm. <b>Sisältö:</b> 4 kpl kuumasinkittyjä peltilistoja, kiinnitysruuvit.		1	125*	Varasto	7820009	741020	62,00		
<b>VILPE® VAPOUR STOP 100-380 HÖYRYSULKU</b>									
<b>Käyttökohteet:</b> Silikonikumista valmistettu tiiviste. Pyöreän piipun tai harkkopiipun läpiviennin tiivistämiseen höyrynsulkumuovin läpi. Kiinnitetään silikonin ja muovin teippaukseen soveltuvalla teipillä. <b>Sisältö:</b> Silikonikumitiiviste.	Musta	1	420	Varasto	5086161	73217	110,50		
<b>VILPE® LIITOSKUMI TIILIKATOLLE EPDM</b>									
<b>Käyttökohteet:</b> Joustava pellityksen liitoslevy tiilikatteelle. Mallit Piippu-läpivienti No.1:lle sekä Piippu-läpivienti No.2:lle. Piippu-läpivienti No.2:lle tarkoitettu malli sopii myös Harkkopiipun-läpiviennille. <b>Sisältö:</b> Liitoslevy, asennusohje, ruuvit.	No. 1	Musta	1	120	Varasto	5086162	742522	72,70	
	No. 2	Musta	1	120	Varasto	5086163	742524	86,70	

## Kattoluukut

	Väri	Kpl/ltk	Kpl/lava	Toimitus	LVI-nro	Tuotenumro	€/kpl ALV 0%	
<b>VILPE® UNIROOF -KATTOLUUKKU</b>								
<b>Käyttökohteet:</b> Sekä pelti- että tiilikatteet. Joustava taitos helpottaa asennusta harjaelementin alle. Käytetään palo- ja huoltoluukkuna sekä katon ja ullakotilan välisenä kulkureittinä. <b>Mitat:</b> Aukkomitta 600 x 600 mm. <b>Sisältö:</b> Kattoluukku, tiiviste, asennusohje, Uni-roof-aluskatteen tiiviste.	Musta	1	6*	Varasto	7820122	738852	351,00	
	Ruskea	1	6*	Varasto	7820123	738854	351,00	
	Vihreä	1	6*	Varasto	7820124	738856	351,00	
	Harmaa	1	6*	Varasto	7820125	738857	351,00	
	Punainen	1	6*	Varasto	7820126	738858	351,00	
	Tiilenpunainen	1	6*	Varasto	7820127	738859	351,00	
	Vaaleanharmaa	1	6*	Varasto	7820584	738851	351,00	

## Huopakatteen läpivientitiivisteet pyöreille putkille

	Malli	Kpl/ltk	Kpl/lava	Toimitus	LVI-nro	Tuotenumro	€/kpl ALV 0%	
<b>VILPE® FELT -TIIVISTE</b>  <b>Käyttökohteet:</b> Pyöreiden putkien läpiviennin tiivistämiseen huopakatteella. Valmistettu EPDM-kumista. Käyttölämpötila -30...+90°C. Laippa asennetaan kuumabitumin avulla kahden huopakerroksen väliin. <b>Mitat:</b> Korkeus 150 mm. Aukko leikataan putken halkaisijan mukaan. <b>Sisältö:</b> Tiiviste, ruostumaton kiristin.	<b>NO-1 Ø 12/19/25/38</b>	20	480*	Varasto	7813330	70040	28,25	
	<b>NO-2 Ø 50/60</b>	20	480*	Varasto	7813331	70060	28,60	
	<b>NO-3 Ø 75/90</b>	20	480*	Varasto	7813332	70090	29,05	
	<b>NO-4 Ø 110/125</b>	20	480*	Varasto	7813333	70125	29,35	
	<b>NO-4.5 Ø 130/140</b>	20	480*	Varasto	7813334	70130	41,80	
	<b>NO-5 Ø 150/175</b>	10	480*	Varasto	7813335	70175	50,50	
	<b>NO-6 Ø 200/250</b>	10	300*	Varasto	7813336	70250	69,20	
	<b>NO-7 Ø 275/325</b>	1	50	Varasto	7813337	70325	100,10	
	<b>NO-8 Ø 350/400</b>	23	50	Varasto	7813338	70400	159,00	
	<b>NO-9 Ø 500/525/550/575</b>	1	20	Varasto	7814211	71050	216,00	
	<b>NO-10 Ø 600/625/650/675</b>	1	20	Varasto	7814212	71060	268,00	
	<b>NO-11 Ø 700/725/750/775</b>	1	20	Varasto	7814213	71070	294,00	
<b>NO-12 Ø 800/825/850/875</b>	1	20	Varasto	7814214	71080	332,00		
<b>VILPE® RUOSTUMATON KIRISTIN</b>  <b>Käyttökohteet:</b> Ruostumattomasta teräksestä valmistettu ruuvattava kiristyside VILPE® Felt-tiivisteen kiinnittämiseen. <b>Mitat:</b> Leveys 12 mm. <b>Sisältö:</b> Kiristin	<b>Ø 12-100</b>		500	Varasto		711690	4,60	
	<b>Ø 24-44</b>		15000	Varasto		711601	3,55	
	<b>Ø 50-145</b>	50	3000	Varasto		711714	6,35	
	<b>Ø 50-215</b>	50	3000	Varasto		711721	8,25	
	<b>Ø 50-370</b>	50	3000	Varasto		711737	21,15	
	<b>Ø 70-570</b>		3000	Varasto		711757	30,45	
	<b>Ø 630</b>	150	150*	Varasto		711663	33,75	
	<b>Ø 730</b>	150	150*	Varasto		711673	37,15	
<b>Ø 830</b>	150	150*	Varasto		711683	41,70		
<b>VILPE® R-FELT -SARJA</b>  <b>Käyttökohteet:</b> Pyöreiden putkien läpiviennin tiivistämiseen jälkiasennuksena huopakatolle. <b>Sisältö:</b> Tiiviste, kiristin.	<b>Ø 19-90</b>	1	84	Varasto	7813340	70510	55,70	
	<b>Ø 110-170</b>	1	48	Varasto	7813339	70514	58,70	
	<b>Ø 160-250</b>	1	24	Varasto	7813341	70518	81,70	

## Huopakatteen läpivientitiivisteet neliskanttisille putkille

	Malli	Kpl/ltk	Kpl/lava	Toimitus	LVI-nro	Tuotenumro	€/kpl ALV 0%	
<b>VILPE® RHS -TIIVISTE</b>  <b>Käyttökohteet:</b> Neliönmallisen putken läpiviennin tiivistämiseen huopakatteella. Kiristin valitaan putken koon mukaan. <b>Sisältö:</b> Tiiviste	<b>40x40/50x50/ 60x60/70x70</b>	20	480*	Varasto	7814222	71090	45,60	
	<b>80x80/100x100/ 120x120/140x140</b>	10	480*	Varasto	7814224	71094	59,60	
<b>VILPE® RHS -TIIVISTE RETROFIT 80-150</b>  <b>Käyttökohteet:</b> Neliömallisen putken läpiviennin tiivistämiseen jälkiasennuksena huopakatolle. Patentoitu ratkaisu asennukseen. <b>Sisältö:</b> Tiiviste.	<b>Ø 80-150</b>	5	60	Varasto		71745	72,80	
		1	36	Varasto		71746	72,80	
<b>VILPE® NELISKULMAINEN KIRISTIN ZNK</b>  <b>Käyttökohteet:</b> Kuumasinkitty kiristin neliskulmisen VILPE® RHS -tiivisteen kiinnittämiseen. <b>Mitat:</b> Valitaan putken koon mukaan <b>Sisältö:</b> Kaksiosainen kiristin, ruuvit.	<b>40x40</b>		1200*	Varasto		711198	11,70	
	<b>50x50</b>		1200*	Varasto		71120	11,70	
	<b>60x60</b>		1200*	Varasto		71122	11,70	
	<b>70x70</b>		1200*	Varasto		71123	11,70	
	<b>80x80</b>		1200*	Varasto		71124	11,70	
	<b>90x90</b>		1200*	Varasto		71125	11,70	
	<b>100x100</b>		1200*	Varasto		71126	11,70	
	<b>120x120</b>		1200*	Varasto		71128	11,70	
	<b>140x140</b>		1200*	Varasto		711282	11,70	
	<b>150x150</b>		1200*	Varasto		711284	11,70	

## Peltikatteen läpivienttiivisteet

	Malli	Kpl/Itk	Kpl/lava	Toimitus	LVI-nro	Tuotenro	€/kpl ALV 0%
<b>VILPE® ROOFSEAL-TIIVISTE SARJA</b> <b>Käyttökohteet:</b> EPDM-kumitiiviste, jossa muotoiltava alumiinilaippa. Käytetään pyöreän putken tiivistämiseen. Asennus pelti tai huopakatteen päälle. <b>Sisältö:</b> Tiiviste, ruuvit, tiivistysmassa ja kiristin.	<b>No-1</b> Ø 12/19/25/38/50/60/75/90	1	255	Varasto	7813051	71721	77,50
	<b>No-2</b> Ø 75/90/110/125/150	1	204	Varasto	7813054	71722	86,50
	<b>No-3</b> Ø 110/125/150/175/200	1	240*	Varasto	7813056	71723	101,80
	<b>No-4 (7)</b> Ø 150/280	1	36	Varasto	7813362	71726	176,50
	<b>No-5 (8)</b> Ø 180/330	1	36	Varasto	7813363	71727	228,00
	<b>No-6 (9)</b> Ø 260/460	1	24	Varasto	7813364	71728	314,00
<b>VILPE® ROOFSEAL JÄLKIASENNETTAVA SARJA</b> <b>Käyttökohteet:</b> Jälkiasennettava EPDM-kumitiiviste, jossa muotoiltava alumiinilaippa. Käytetään pyöreän putken tiivistämiseen. Asennus pelti tai huopakatteen päälle. <b>Sisältö:</b> Tiiviste, ruuvit, tiivistysmassa ja kiristin.	Ø 10-100	1	84	Varasto	7814422	71742	98,00
	Ø 100-230	1	36	Varasto	7814424	71744	168,00



## Höyrynsulun tiivisteet

	Malli	Kpl/Itk	Kpl/lava	Toimitus	LVI-nro	Tuotenro	€/kpl ALV 0%
<b>VILPE® HÖYRYNSULUN TIIVISTE</b> <b>Käyttökohteet:</b> Höyrynsulun tiivistämiseen. <b>Mitat:</b> Korkeus 33 mm. <b>Sisältö:</b> EPDM-kuminen tiiviste.	<b>HT-50 Ø 50</b>	20	480*	Varasto	7814301	71205	23,75
	<b>HT-75 Ø 75</b>	20	480*	Varasto	7814302	71207	24,40
	<b>HT-110 Ø 110</b>	20	480*	Varasto	7814303	71211	26,30
	<b>HT-125 Ø 125</b>	20	480*	Varasto	7814305	71213	27,60
	<b>HT-160 Ø 160</b>	20	480*	Varasto	7814304	71216	43,60
<b>VILPE® KORKEA HÖYRYNSULUN TIIVISTE</b> <b>Käyttökohteet:</b> Höyrynsulun tiivistämiseen. <b>Mitat:</b> Korkeus 130 mm. <b>Sisältö:</b> EPDM-kuminen tiiviste.	<b>HTH-110 Ø 110</b>	15	480	Varasto	7814308	71212	28,10

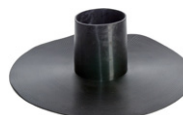

## PVC-tiivisteet

	Malli	Väri	Kpl/Itk	Kpl/lava	Toimitus	LVI-nro	Tuotenro	€/kpl ALV 0%
<b>VILPE® PVC -TIIVISTE</b> <b>Käyttökohteet:</b> Pyöreäprofiilisen putken läpiviennin tiivistämiseen PVC-katteeseen. Tiivistys hitsaamalla kuumailmalla. <b>Mitat:</b> Putkihalkaisijat 12-100 mm ja 110-160 mm. <b>Sisältö:</b> PVC-tiiviste, kiristin.	Ø 12-100 mm	Vaaleanharmaa	10		Varasto		70601	28,25
		Tummanharmaa	10		Varasto		70602	28,25
	Ø 110-160 mm	Vaaleanharmaa	10		Varasto		70611	34,25
		Tummanharmaa	10		Varasto		70612	34,25









## Alipai-alipainetuulettimet

	Väri	Kpl/Itk	Kpl/lava	Toimitus	LVI-nro	Tuotenro	€/kpl ALV 0%
<b>VILPE® ALIPAI FLOW 110</b> <b>Käyttökohteet:</b> Kattorakenteiden alipainetuuletukseen loivalle huopakatolle. Kiinnitetään kuumabitumilla kahden huopakerroksen väliin. <b>Mitat:</b> Putken Ø 110 mm, korkeus 476 mm. Laipan leveys 150 mm. <b>Sisältö:</b> Alipainetuuletin, FLOW-hattu.	Musta -koottuna	5	40*	Varasto	7820443	732112	45,15
	Vaaleanharmaa	11	88*	Varasto		732101	45,15
	Musta	11	88*	Varasto		732102	45,15
	Tummanharmaa	11	88*	Varasto		732107	45,15
<b>VILPE® ALIPAI FLOW 160</b> <b>Käyttökohteet:</b> Kattorakenteiden alipainetuuletukseen loivalle huopakatolle. Kiinnitetään kuumabitumilla kahden huopakerroksen väliin. <b>Mitat:</b> Putken Ø 160 mm, korkeus 509 mm. Laipan leveys 150 mm. <b>Sisältö:</b> Alipainetuuletin, FLOW AP-hattu.	Musta	6	48*	Varasto	7820437	730162	63,50











## Alipai-alipainetuulettimet

	Malli	Väri	Kpl/Itk	Kpl/lava	Toimitus	LVI-nro	Tuotenro	€/kpl ALV 0%		
<b>VILPE® ALIPAI FLOW HARJA 27</b>										
<b>Käyttökohteet:</b> Kattorakenteiden alipainetuuletukseen 27-asteisen huopakaton harjalle.	Ø 110	477	Musta -koottuna	5	20	Varasto	7820446	732152	57,90	
<b>Mitat:</b> Korkeus 477/396 mm	Ø 110	477	Musta	9	72*	Varasto		732142	57,90	
<b>Sisältö:</b> Alipainetuuletin, FLOW-hattu.	Ø 160	396	Musta	4	32*	Varasto	7820438	730182	81,80	
<b>VILPE® ALIPAI FLOW HARJA 14</b>										
<b>Käyttökohteet:</b> Kattorakenteiden alipainetuuletukseen 14-asteisen huopakaton harjalle.	Ø 110	477	Musta -koottuna	5	20	Tilaus	7820444	732132	57,90	
<b>Mitat:</b> Korkeus 477 mm	Ø 110	477	Musta	8	64*	Varasto		732122	57,90	
<b>Sisältö:</b> Alipainetuuletin, FLOW-hattu										
<b>VILPE® ALIPAI FLOW LOIVA/KALTEVA</b>										
<b>Käyttökohteet:</b> Kattorakenteiden alipainetuuletukseen loivalle ja kaltevalle huopakatonle (0 - 20 -asteiselle).	Ø 110	665	Musta	6	24	Varasto	7820445	732172	159,50	
<b>Mitat:</b> Korkeus 665/668/1022 mm, padotuskorkeus 200 mm.	Ø 160	668	Musta	6	24	Varasto	7820441	730172	167,50	
<b>Sisältö:</b> Huopa Korkea -läpivienti, putki ja FLOW-hattu, ruuvit.	Ø 160	1022	Musta	3	24*	Varasto	7820442	730202	211,00	
<b>VILPE® ALIPAI FLOW KALTEVA</b>										
<b>Käyttökohteet:</b> Kattorakenteiden alipainetuuletukseen yli 11,5 asteiselle huopakatonle.	Ø 110		Musta	6	48*	Varasto	7820447	732162	144,50	
<b>Mitat:</b> Korkeus 699 mm										
<b>Sisältö:</b> Alipainetuuletin, FLOW-hattu.										
<b>VILPE® S-ADAPTERI Ø110</b>										
<b>Käyttökohteet:</b> ECo110S-imuriin liittämiseen eristämättömien, halkaisijaltaan 110 mm olevien Alipai-putkien päähän. Eristettyihin Ø 110 mm Alipai-putkiin ECo110S-imuri voidaan liittää suoraan.			Musta	1		Varasto	7814142	736922	25,85	
<b>Sisältö:</b> Adapteri.										
<b>VILPE® ALIPAI JATKO-OSA</b>										
<b>Käyttökohteet:</b> Sopii FLOW 110 ja 160 -alipainetuulettimiin.	Ø 110	185	Musta		400	Varasto		73111	7,35	
<b>Mitat:</b> Ø110: pituus 185, hyötypituus 134 mm. Ø160: pituus 400, hyötypituus 328 mm.	Ø 160	400	Musta		76	Varasto		73113	36,10	
<b>Sisältö:</b> Jatko-osa.										
<b>VILPE® PVC-KAULUS ALIPAI 110 -TUULETTIMELLE</b>										
<b>Käyttökohteet:</b> PVC-muovista valmistettu kaulus helpottamaan Alipai-tuulettimien asennusta PVC-katteille. Asennus kuumailmalla hitsaamalla kuten itse katemateriaalikin. Alipai-tuulettimeen kaulus kiinnitetään pakkauksen mukana tulevalla ruostumattomalla kiristimellä.			Tummanharmaa	10		Varasto		730102	21,85	
<b>Sisältö:</b> PVC-kaulus, kiristin.			Vaaleanharmaa	10		Varasto		730103	21,85	
<b>VILPE® ALIPAI 160 ERISTESARJA</b>										
<b>Käyttökohteet:</b> Kondensaatiota ehkäisevä EPS-eriste Alipai 160 -alipainetuulettimelle. Sopii kohteisiin, joissa rakenteiden kondensaatoriski on korkea. Eriste koostuu kahdesta osasta, jotka asennetaan Alipai 160 -tuulettimeen rakennustyömaalla.				6	216*	Varasto	7820536	730192	24,35	
<b>Mitat:</b> Sisähalkaisija Ø 130 mm.										
<b>Sisältö:</b> Eriste kuudelle Alipai-tuulettimelle (2 x 6 osaa).										

	Malli	Kpl/Itk	Kpl/lava	Toimitus	LVI-nro	Tuotenumro	€/kpl ALV 0%	
<b>VILPE® AM BITUMI -KATTOKAIVO</b> <b>Käyttökohteet:</b> Bitumikermikate. AM-75 kattokaivot toimivat sekä umpivirtauskaivoina että perinteisinä kattokaivoina. <b>Sisältö:</b> Kattokaivo, lehtisihti, massa.	Ø 75 mm	8	64*	Varasto	3385204	72007	53,50	
	Ø 90 mm	8	32	Tilaus	3385205	72009	63,70	
	Ø 110 mm	8	64*	Varasto	3385206	72011	61,10	
	Ø 110/630 mm	5	35	Tilaus		72012	79,10	
	Ø 160 mm	6	48	Varasto	3385210	72013	76,40	
<b>VILPE® AM PROTAN -KATTOKAIVO TUMMAN HARMAA</b> <b>Käyttökohteet:</b> Protan-kate. <b>Sisältö:</b> Kattokaivo, lehtisihti, liimamassa.	Ø 110 mm	8	64*	Tilaus		72048	81,50	
	Ø 160 mm	6	48*	Tilaus		72049	96,80	
	Ø 110/630 mm	5	35	Tilaus		72062	79,10	
<b>VILPE® AM PROTAN -KATTOKAIVO VAALEAN HARMAA</b> <b>Käyttökohteet:</b> Protan-kate. <b>Sisältö:</b> Kattokaivo, lehtisihti, liimamassa.	Ø 110 mm	8	32	Tilaus		72052	81,50	
	Ø 160 mm	6	48*	Tilaus		72053	96,80	
<b>VILPE® AM ALKORPLAN -KATTOKAIVO VAALEAN HARMAA</b> <b>Käyttökohteet:</b> Alkorplan-kate. <b>Sisältö:</b> Kattokaivo, lehtisihti, liimamassa.	Ø 110 mm	8	64*	Varasto		72044	76,40	
	Ø 110/630 mm	5	35	Tilaus		72045	94,30	
<b>VILPE® AM -LÄMPÖKAAPELI 230V / 14W</b> <b>Käyttökohteet:</b> AM-kattokaivon lämmittämiseen. <b>Sisältö:</b> Lämpökaapeli.	AM-kaivoille Ø 50/75/90/110			Tilaus	3385302	72000	64,90	
	AM-kaivolle Ø 160			Tilaus		72001	72,50	
<b>VILPE® AM -LEHTISIHTI</b> <b>Käyttökohteet:</b> Estää lehtien ja muiden roskien pääsyn kattokaivoon. <b>Sisältö:</b> Lehtisihti.				Tilaus		72130	12,75	
<b>VILPE® AM -UMPIVIRTAUSSIHTI</b> <b>Käyttökohteet:</b> Estää lehtien ja muiden roskien pääsyn kattokaivoon. <b>Sisältö:</b> Umpivirtaussihti.		100	400	Tilaus		72140	10,20	
<b>VILPE® CM -KATTOKAIVO</b> <b>Käyttökohteet:</b> Bitumikermikate. 150 mm leveä laippa liimataan kahden bitumikerroksen väliin. <b>Sisältö:</b> Kattokaivo, lehtisihti.	Ø 75 mm	18	72	Varasto	3385212	72407	30,55	
	Ø 110 mm	20	80	Varasto	3385214	72411	34,40	
<b>VILPE® CM -LEHTISIHTI</b> <b>Käyttökohteet:</b> Estää lehtien ja muiden roskien pääsyn kattokaivoon. <b>Sisältö:</b> Lehtisihti.		50	400	Tilaus		72420	7,20	
				Tilaus		72422	9,20	
<b>VILPE® LEHTISIHTI PALLO</b> <b>Käyttökohteet:</b> Estää lehtien ja muiden roskien pääsyn kattokaivoon. Sopii 75 - 125 mm:n kaivoihin. <b>Sisältö:</b> Lehtisihti.				Varasto	3385201	72424	4,80	

## Teräskaivot

	Malli	Toimitus	LVI-nro	Tuotenumro	€/kpl ALV 0%	
<b>HST-KATTOKAIVO, A-MALLI Ø 75</b>	350 mm	Tilaus	3385215	390001	115,50	
	600 mm	Tilaus		390002	127,50	
	750 mm	Tilaus		390003	137,50	
	1000 mm	Tilaus		390004	146,00	
<b>HST-KATTOKAIVO, A-MALLI Ø 110</b>	350 mm	Tilaus	3385216	390021	121,00	
	600 mm	Tilaus		390022	136,50	
	750 mm	Tilaus		390023	146,00	
	1000 mm	Tilaus		390024	160,50	
<b>HST-KATTOKAIVO, A-MALLI Ø 160</b>	350 mm	Tilaus	3385217	390031	146,00	
	600 mm	Tilaus		390032	157,00	
	750 mm	Tilaus		390033	170,00	
	1000 mm	Tilaus		390034	184,50	
<b>MUOVISIHTI A-MALLIN KATTOKAIVOON</b>	A 75-160	Varasto	3385224	392209	12,75	
<b>HST-KATTOKAIVO, C-MALLI Ø 75</b>	350 mm	Tilaus	3385218	391001	64,40	
	600 mm	Tilaus		391002	82,00	
	750 mm	Tilaus		391003	98,30	
	1000 mm	Tilaus		391004	108,50	
<b>HST-KATTOKAIVO, C-MALLI Ø 90</b>	200 mm	Tilaus	3385232	391011	60,60	
<b>HST-KATTOKAIVO, C-MALLI Ø 110</b>	350 mm	Tilaus	3385219	391021	71,40	
	600 mm	Tilaus		391022	84,50	
	750 mm	Tilaus		391023	105,90	
	1000 mm	Tilaus		391024	127,50	
<b>HST-KATTOKAIVO, C-MALLI Ø 160</b>	350 mm	Tilaus	3385220	391031	97,30	
	600 mm	Tilaus		391032	117,00	
	750 mm	Tilaus		391033	128,50	
	1000 mm	Tilaus		391034	158,00	
<b>MUOVISIHTI C-MALLIN KATTOKAIVOON</b>	C-75	Varasto	3385221	392205	7,20	
	C-90	Varasto	3385233	392206	8,15	
	C-110	Varasto	3385222	392207	9,20	
	C-160	Varasto	3385223	392208	12,75	

## Lisätarvikkeet

### LÄMMITYSVASTUS KATTOKAIVOON

**Käyttökohteet:** Itsesäätyvä lämmitysvastus kattokaivojen jäätyksen estämiseen.

**Sisältö:** Lämmitysvastus, liitäntäkaapeli 1,5 m ja suojakuppi.

Malli	Toimitus	LVI-nro	Tuoteno	€/kpl ALV 0%
75 14W	Tilaus	3385225	392000	63,70
110 14W	Tilaus	3385226	392002	65,10
160 14W	Tilaus	3385227	392003	72,70
75 16W	Tilaus	3385229	392010	63,70
110 16W	Tilaus	3385230	392011	65,10
160 16W	Tilaus	3385231	392012	72,70
160 32W	Tilaus	3385228	392004	112,50



### BITUMILAIPPA KATTOKAIVOON

**Käyttökohteet:** Tehdasasennettu bitumilaippa nopeuttaa asennusta bitumikermitteeseen ja varmistaa kaivon vesitiiviin kiinnityksen.

Sopii kaikkiin VILPE:n HST-kattokaivoihin.

**Mitat:** 500x500 mm

**Sisältö:** Bitumilaippa

75-90	Tilaus	3385229	392210	21,05
110	Tilaus	3385230	392211	21,05
C-160/ A-75-160	Tilaus		392212	21,05

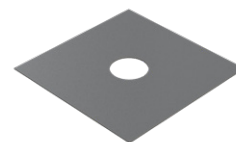

396000

### SAHAUS ERIKOISPITUUTEEN LASKUTETAAN

### KONDENSsieriste A-MALLIN KATTOKAIVOON

**Käyttökohteet:** Ehkäisee kondensaatiota kattokaivoissa. Eristemateriaali asennetaan putken ulkopuolelle ja kokooma-altaan ympärille.

**Mitat:** Eristeen paksuus 13 mm.

**Sisältö:** Kondenssieriste

### KONDENSsieriste C-MALLIN KATTOKAIVOON

**Käyttökohteet:** Ehkäisee kondensaatiota kattokaivoissa. Eristemateriaali asennetaan putken ulkopuolelle.



**Mitat:** Eristeen paksuus 13 mm.

Malli	Toimitus	Tuoteno	€/kpl ALV 0%
A-75 350	Tilaus	395001	20,40
A-75 600	Tilaus	395002	23,60
A-75 750	Tilaus	395003	26,80
A-75 1000	Tilaus	395004	29,95
A-110 350	Tilaus	395021	22,90
A-110 600	Tilaus	395022	28,70
A-110 750	Tilaus	395023	33,75
A-110 1000	Tilaus	395024	39,55
A-160 350	Tilaus	395031	19,80
A-160 600	Tilaus	395032	31,20
A-160 750	Tilaus	395033	38,20
A-160 1000	Tilaus	395034	49,65

Malli	Toimitus	Tuoteno	€/kpl ALV 0%
C-75 350	Tilaus	395101	8,95
C-75 600	Tilaus	395102	12,50
C-75 750	Tilaus	395103	14,30
C-75 1000	Tilaus	395104	17,80
C-110 350	Tilaus	395121	12,10
C-110 600	Tilaus	395122	17,80
C-110 750	Tilaus	395123	21,60
C-110 1000	Tilaus	395124	27,35
C-160 350	Tilaus	395131	17,25
C-160 600	Tilaus	395132	29,05
C-160 750	Tilaus	395133	35,70
C-160 1000	Tilaus	395134	47,15



## Kiinnikkeet

	Malli	Kpl/ltk	Kpl/lava	Toimitus	Tuotenro	€/100 kpl ALV 0%	
<b>VILPE® NV -NAULAUSVÄLIKE</b> <b>Käyttökohteet:</b> Rungon ja ulkoverhouksen kiinnitysrimojen välikkeeksi lautaverhotussa ulkoseinärakenteessa. Naulausvälikkeiden avulla tehty rakenne parantaa lämmöneristystä ja säästää puumateriaalia, koska se on yksinkertaisempi. Naulausvälike valitaan eristepaksuuden mukaan. Soveltuu käytettäväksi sekä pehmeiden että kovien eristeiden kanssa. <b>Sisältö:</b> NV-naulausvälike.	NV-30	250	22400*	Varasto	21335	39,60	
	NV-40	200	16800*	Varasto	21345	45,15	
	NV-50	200	16800*	Varasto	21360	47,00	
	NV-55	200	16800*	Varasto	21365	51,00	
<b>VILPE® ALUSLEVY</b> <b>Käyttökohteet:</b> LSK-naulauslevyä Ø 60 mm käytetään eristelevyjen kevyeen kiinnittämiseen. Y40-PA Ø 40 mm musta polyamidi (nylon) aluslevy kiinnittää esim. yksikerroskatteet betoni- tai puualustaan. Y40-PP Ø 40 mm aluslevyillä kiinnitetään eriste- tai akustointilevyt. ZN-aluslevy on sinkittyä ohutlevyä. <b>Sisältö:</b> Aluslevy.	LSK-60	450	37800	Varasto	20001	9,60	
	Y40-PA	500	90000	Varasto	01005	14,95	
	Y40-PP	500	90000	Varasto	010047	10,95	
	ZN-40	1000	50000	Varasto	9546024	16,10	
	ZN-50	500	30000	Varasto	9546025	18,25	
<b>VILPE® KFR 4.2 ASK-RUUVI KORROOSIOSUOJATTU</b> <b>Käyttökohteet:</b> Korroosiosuojattu ruuvi aluslevyille piikkikärjellä ja ristiuralla. <b>Sisältö:</b> Ruuvi.	4.2x25 RUUVI	1000		Varasto	403025	7,30	
	4.2x32 RUUVI	500		Varasto	403032	8,80	
	4.2x38 RUUVI	500		Varasto	403038	11,65	
	4.2x45 RUUVI	500		Varasto	403045	14,95	
	4.2x55 RUUVI	500		Varasto	403055	15,90	
	4.2x65 RUUVI	500		Varasto	403065	19,20	

## Power

	Malli	Kpl/ltk	Kpl/lava	Toimitus	Tuotenro	€/100 kpl ALV 0%	
<b>VILPE® POWER A (NELISKANTTINEN VARSII)</b> <b>Käyttökohteet:</b> Uuden katteen ja eristeen kiinnittämiseen vanhaan bitumikerroskatteeseen tai eristelevyn kiinnittämiseen eristelevyyn (esim. Styrox, polyuretaanilevyt). Kiinnikkeen pituus valitaan eristepaksuuden mukaan. Valmistettu vahvasta polyamidista (nylon) ja perusväri on musta. Varsi on valmistettu neliskanttiseksi, jotta se on kestävä ja estää työkalun pyörittämisen asennuksessa. <b>Mitat:</b> Laippa Ø 50 mm ja kierrekoko Ø 28 mm. <b>Sisältö:</b> Power A.	60, 00 mm	250	6000	Varasto	284060	65,00	
	70, 00-20 mm	250	6000	Varasto	284070	66,50	
	90, 20-40 mm	250	6000	Varasto	284090	69,90	
	110, 40-60 mm	250	4500	Varasto	284110	74,30	
	130, 60-80 mm	250	4500	Varasto	284130	78,90	
	150, 80-100 mm	250	3000	Varasto	284150	84,80	
	175, 100-120 mm	250	3000	Varasto	28175	148,00	
	200, 130-150 mm	250	2000	Varasto	28200	157,50	
	225, 160-170 mm	250	1000	Varasto	28225	165,00	

## Power työkalut

	Malli	Pituus	Toimitus	Tuotenro	€/kpl ALV 0%	
Neliskanttinen erikoisväännin sopii kaikkiin Power-kiinnikkeisiin, joissa on neliskanttinen varsi.	POWER-350 MM VÄÄNNIN NELISKANT.	350	Varasto	90133	25,60	



## Croco-512

	Malli	Kpl/ltk	Kpl/lava	Toimitus	Tuotenro	€/100 kpl ALV 0%
<b>CROCO 512</b>	00-10 mm	500	12000	Varasto	054010	40,00
<b>Käyttökohteet:</b> Katteen ja eristeen kiinnittämiseen Siporex tai Leca -alustaan. Kiinnikkeen pituus valitaan eristepaksuuden mukaan siten, että kiinnike on vähintään 50 mm alustassa kiinni. Esiporataan Ø 12 mm ja 50 - 70 mm syvä reikä. Ankkurointi tapahtuu mukana olevalla muovikiilalla. <b>Mitat:</b> Laippa Ø 50 mm. <b>Sisältö:</b> Croco 512, muovikiila.	10-30 mm	500	9000	Varasto	054030	44,70
	30-50 mm	500	9000	Varasto	054050	52,80
	50-70 mm	500	6000	Varasto	054070	59,50
	80-100 mm	500	6000	Varasto	054100	69,20
	100-120 mm	500	6000	Varasto	054120	75,10
	120-140 mm	500	4000	Varasto	054140	80,70
	140-160 mm	500	4000	Varasto	054160	86,80
	180-200 mm	250	3000	Varasto	054200	102,90
	230-250 mm	250	3000	Varasto	054250	115,00
	280-300 mm	250	7000*	Tilaus	054300	122,00
	330-350 mm	250	7000*	Tilaus	054350	132,00
	380-400 mm	250	7000*	Tilaus	054400	142,00



## Croco-512 työkalut

	Malli	Pituus	Toimitus	Tuotenro	€/kpl ALV 0%
Croco-512 -kiinnikkeelle porataan alustaan Ø 12 mm reikä Siporex-poralla. 60-300 mm pitkien Croco-512 -kiinnikkeiden kiila asennetaan lyöntilaitteella tai lyöntilaitteen tapilla. 250 - 500 mm pitkien Croco-512 -kiinnikkeiden kiila asennetaan lyöntitapilla.	12x600 SIPOREXPORA		Varasto	90400	41,60
	LYÖNTILAITTE 308/512 (Croco-512: 60 - 300 mm)		Varasto	90010	174,00
	LYÖNTILAITTEEN TAPPI (Croco-512: 60 - 300 mm)	320	Varasto	90011	37,25
	480-LYÖNTITAPPI (308/512) (Croco-512: 250 - 500 mm) kokonaispituus 600 mm	480	Varasto	90048	42,30

## Croco A ja Croco B

### VILPE® CROCO A KIINNIKE

**Käyttökohteet:** Irralleen asennettävien yksikerroskatteiden kiinnittämiseen, kun alustana on betoni. Pituus valitaan eristepaksuuden mukaan, ja sitä voi joustavasti säätää kaatoihin sopivaksi. Pituus valitaan eristepaksuuden ja ruuvin tai naulan pituuden mukaan. Laipan alapinnassa neljä tartuntapiikkiä, jotka lisäävät repimislujuutta.

Pituudet 150-700 ankkuroitavissa Croco Säädettävä -ruuvilla.

**Mitat:** Laippa Ø 50 mm. Eristepaksuudet valintataulukossa sivulla 40.

**Sisältö:** Croco.

Malli	Kpl/ltk	Kpl/lava	Toimitus	Tuotenro	€/100 kpl ALV 0%
CROCO A-20	500	56000*	Tilaus	02020	17,75
CROCO A-50	500	18000*	Tilaus	02050	23,00
CROCO A-80	500	12000	Tilaus	02080	25,85
CROCO A-100	500	18000*	Varasto	02100	29,00
CROCO A-120	500	14000*	Varasto	02120	31,15
CROCO A-150	500	14000*	Varasto	02150	32,55
CROCO A-170	500	10000*	Varasto	02170	35,00
CROCO A-200	500	10000*	Varasto	02200	45,25
CROCO A-230	250	7000*	Varasto	02230	51,80
CROCO A-250	250	5000*	Varasto	02250	71,50
CROCO A-300	250	5000*	Varasto	022300	79,70
CROCO A-350	250	5000*	Varasto	022350	88,30
CROCO A-400	250	3000*	Varasto	022400	116,50
CROCO A-450	250	3000*	Varasto	022450	56,00
CROCO A-500	250	3000*	Varasto	022500	144,00
CROCO A-550	125	3000*	Varasto	022550	165,00
CROCO A-600	125	3000*	Varasto	022600	186,00
CROCO A-650	125	3000*	Varasto	022650	203,00
CROCO A-700	125	3000*	Varasto	022700	226,00



### VILPE® CROCO B KIINNIKE

**Käyttökohteet:** Koviin eristelevyjen tai bitumikermikatteen ja eristeen kiinnittämiseen, kun alustana on betoni. Pituus valitaan eristepaksuuden mukaan, ja sitä voi joustavasti säätää kaatoihin sopivaksi. Pituus valitaan eristepaksuuden ja ruuvin tai naulan pituuden mukaan.

Pituudet 150-700 ankkuroitavissa Croco Säädettävä -ruuvilla.

**Mitat:** Laippa Ø 50 mm. Eristepaksuudet valintataulukossa sivulla 40.

**Sisältö:** Croco.

CROCO B-20	500	56000*	Varasto	02520	17,75
CROCO B-30	500	42000*	Varasto	02530	19,85
CROCO B-50	500	42000*	Varasto	02550	23,00
CROCO B-80	500	28000*	Varasto	02580	25,85
CROCO B-100	500	18000*	Varasto	02600	29,00
CROCO B-110	500	14000*	Varasto	02610	30,00
CROCO B-120	500	14000*	Varasto	02620	31,15
CROCO B-140	500	14000*	Varasto	02640	31,90
CROCO B-150	500	14000*	Varasto	02650	32,55
CROCO B-170	500	10000*	Varasto	02654	35,00
CROCO B-200	500	10000*	Varasto	02660	45,25
CROCO B-230	250	7000*	Varasto	02664	51,80
CROCO B-250	250	7000*	Varasto	02670	56,00
CROCO B-260	250	5000*	Varasto	02674	62,50
CROCO B-290	250	5000*	Varasto	02678	63,80
CROCO B-300	250	5000*	Varasto	02680	65,10
CROCO B-350	250	5000*	Varasto	02690	72,50
CROCO B-400	250	3000*	Varasto	02700	80,20
CROCO B-450	250	3000*	Varasto	02710	105,50
CROCO B-500	250	3000*	Varasto	02720	119,50
CROCO B-550	125	3000*	Varasto	02730	138,00
CROCO B-600	125	3000*	Varasto	02740	155,00



## Croco A- ja Croco B -työkalut

Kaksipäinen asennusmeisseli Torx-kantaisille kattoruuveille ja Croco-kiinnikkeille. Meisselin pituus valitaan kiinnikkeen pituuden mukaan. Suosittelemme, että meisseli olisi vähintään 30 mm pidempi kuin kiinnike. 6 mm Torx-työkalut eivät sovellu käytettäväksi säädettävän Croco ruuvin kanssa.

**1** ei sovellu säädettävän Croco ruuvin kanssa

**2** poistuva pituus

Malli	Pituus	Toimitus	Tuotenro	€/kpl ALV 0%
<b>1,2</b> 065-MEISSELI 2X TORX (6 mm)	65	Varasto	910065	6,25
<b>1</b> 150-MEISSELI 2X TORX (6 mm)	150	Varasto	910115	14,05
<b>1</b> 350-MEISSELI 2X TORX (6 mm)	350	Varasto	910135	19,30
<b>1</b> 500-MEISSELI 2X TORX (6 mm)	500	Varasto	910150	34,55
<b>1,2</b> 700-MEISSELI 2X TORX (6 mm)	700	Varasto	910170	48,70
700-MEISSELI 2X TORX (7 mm)	700	Varasto	910180	48,70

## Croco A- ja Croco B -työkalut

Croco-kiinnikkeen betoninaulaa ja betoniruuvia varten porataan Ø 5 mm reikä porajatkoon kiinnitetyllä kierreporalla tai morsekartio tyyppisellä M-poralla. Pienillä rakennepaksuuksilla voidaan käyttää vakio SDS+ poria. Betoninaula tärytetään porattuun reikään porasaraan kiinnitetyllä tärysauvalla.

## Croco -naulat ja -ruuvit

### VILPE® KLA-BETONINAULA

**Käyttökohteet:** Croco B ja Croco A -kiinnikkeiden ankkuroimiseen betonialustaan. Naulan pituus valitaan eristepaksuuden ja kiinnikkeen pituuden mukaan siten, että asennussyvyys on vähintään 20 mm. Porakoko on Ø 5 mm. Betoninaulaa voidaan käyttää myös puu-, pelti- tms. tavaran kiinnittämiseen.  
**Mitat:** 35 - 155 mm

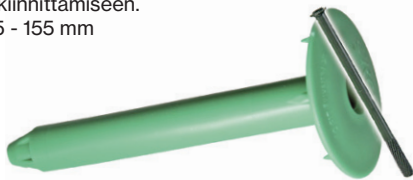

Betoninaulat poistuvat valikoimasta sitä mukaan kun varasto myydään loppuun. Korvaava tuote on Betoniruuvi TX.

### VILPE® KLA-KATTORUUVI TX

**Käyttökohteet:** Croco B ja Croco A -kiinnikkeet kiinnitetään kattoruuveilla pelti- tai puualustaan. No-1 ruuvi porautuu enintään 1,25 mm paksuun ohutlevyyn. No-3 ruuvia käytetään suurempiin materiaalipaksuuksiin. Ruuvien pituus valitaan eristepaksuuden ja kiinnikkeen pituuden mukaan siten, että ruuvi lävistää pellin vähintään 15 mm.  
**Mitat:** 40 - 150 mm



### VILPE® BETONIRUUVI TX

**Käyttökohteet:** Croco B ja Croco A -kiinnikkeiden ankkuroimiseen betonialustaan. Ruuvien pituus valitaan eristepaksuuden ja kiinnikkeen pituuden mukaan siten, että asennussyvyys on vähintään 20 mm. Porakoko on Ø 5 mm. Betoniruuvia voidaan käyttää myös puu-, pelti- tms. tavaran kiinnittämiseen.  
**Mitat:** 35 - 130 mm



### VILPE® CROCO SÄÄDETTÄVÄ RUUVI UUTUUS

**Käyttökohteet:** Croco A ja B 150-700 -kiinnikkeen ankkuroimiseen betonialustalle. Ruuvien kanta on Torx 25 (TX25).  
**Mitat:** Holkki: 125/80 mm Kuusiokolo 7 mm. Ruuvi: 6.3 x 150/95 mm TX25.  
**Sisältö:** Holkki, ruuvi.



Malli	Pituus	Toimitus	Tuotenumro	€/kpl ALV 0%
KIERRE-PORA 5/28		Varasto	90274	9,85
KIERRE-PORAJATKO-400	400	Varasto	90270	50,10
KIERRE-PORAJATKO-800	800	Varasto	90277	162,50
5X150/210 SDS+PORA		Varasto	9515206	16,10
600-TÄRYSAUVA SDS+	600 <sup>01</sup>	Varasto	90238	39,70
800-TÄRYSAUVA SDS+	800 <sup>02</sup>	Varasto	90240	56,30
	hyötypituus <sup>01</sup> 400 mm <sup>02</sup> 600 mm			
M-PORA 5/35		Varasto	90290	24,85
M-PORA 5/55		Varasto	90291	28,35
M-PORAN JATKOVARSI	750	Varasto	90292	178,00

Malli	Kpl/ltk	Pituus	Toimitus	Tuotenumro	€/100 kpl ALV 0%	
KLA-35 BETONINAULA	250	35 mm	Varasto	67035	20,10	
KLA-45 BETONINAULA	250	45 mm	Varasto	67045	25,45	
KLA-55 BETONINAULA	250	55 mm	Varasto	67055	30,30	
KLA-60 BETONINAULA	250	60 mm	Varasto	67060	34,30	
KLA-65 BETONINAULA	250	65 mm	Varasto	67065	35,85	
KLA-75 BETONINAULA	250	75 mm	Varasto	67075	41,65	
KLA-85 BETONINAULA	250	85 mm	Varasto	67085	50,30	
KLA-95 BETONINAULA	250	95 mm	Varasto	67095	59,00	
KLA-105 BETONINAULA	250	105 mm	Varasto	67105	67,40	
KLA-115 BETONINAULA	250	115 mm	Varasto	67115	76,10	
KLA-125 BETONINAULA	250	125 mm	Varasto	67125	84,70	
KLA-135 BETONINAULA	250	135 mm	Varasto	67135	93,90	
KLA-145 BETONINAULA	250	145 mm	Varasto	67145	103,00	
KLA-155 BETONINAULA	250	155 mm	Varasto	67155	112,50	
KLA-40 NO-1 PO-KATTORUUVI TORX	500	40 mm	Varasto	425040	10,45	
KLA-50 NO-1 PO-KATTORUUVI TORX	500	50 mm	Varasto	425050	11,40	
KLA-70 NO-1 PO-KATTORUUVI TORX	250	70 mm	Varasto	425070	14,65	
KLA-90 NO-1 PO-KATTORUUVI TORX	250	90 mm	Varasto	425090	23,45	
KLA-110 NO-1 PO-KATTORUUVI TORX	250	110 mm	Varasto	425110	34,45	
KLA-130 NO-1 PO-KATTORUUVI TORX	250	130 mm	Varasto	425130	52,30	
KLA-150 NO-1 PO-KATTORUUVI TORX	250	150 mm	Varasto	425150	73,50	
KLA-50 NO-3 PO-KATTORUUVI TORX	500	50 mm	Varasto	427050	13,10	
KLA-70 NO-3 PO-KATTORUUVI TORX	250	70 mm	Varasto	427070	16,90	
KLA-90 NO-3 PO-KATTORUUVI TORX	250	90 mm	Varasto	427090	26,35	
KLA-110 NO-3 PO-KATTORUUVI TORX	250	110 mm	Varasto	427110	37,75	
KLA-130 NO-3 PO-KATTORUUVI TORX	250	130 mm	Varasto	427130	55,60	
KLA-150 NO-3 PO-KATTORUUVI TORX	250	150 mm	Varasto	427150	76,70	
BETONIRUUVI 6.3 x 35 TX 25	250	35 mm	Varasto	672035	13,65	
BETONIRUUVI 6.3 x 50 TX 25	250	50 mm	Varasto	672050	17,90	
BETONIRUUVI 6.3 x 60 TX 25	250	60 mm	Varasto	672060	20,90	
BETONIRUUVI 6.3 x 70 TX 25	250	70 mm	Varasto	672070	23,95	
BETONIRUUVI 6.3 x 80 TX 25	250	80 mm	Varasto	672080	27,15	
BETONIRUUVI 6.3 x 90 TX 25	250	90 mm	Varasto	672090	31,65	
BETONIRUUVI 6.3 x 100 TX 25	250	100 mm	Varasto	672100	36,40	
BETONIRUUVI 6.3 x 110 TX 25	250	110 mm	Varasto	672110	41,75	
BETONIRUUVI 6.3 x 120 TX 25	250	120 mm	Varasto	672120	46,55	
BETONIRUUVI 6.3 x 130 TX 25	250	130 mm	Varasto	672130	61,40	
	150 mm	250	21000	Varasto	02703	117,00
	95 mm	250	27000	Varasto	02704	65,05



## VILPE®-maksimikattokaltevuudet, P-sarjan läpiviennit

Läpivienti	Putki XL Läpivienti	Ø 110 mm	Ø 125 mm	Ø 160 mm	Ø 160 mm XL	Ø 200 mm XL	Ø 250 mm XL
Tiili 2K / Tiili	XL Tiili	40° / 48°	37° / 48°	32° / 37°	47°	45°	43°
Unitile 2K / Unitile	-	48° / 57°	46° / 57°	43° / 52°	-	-	-
Vittinge 1-aalto	-	45°	40°	30°	-	-	-
Vittinge 2-aalto	-	55°	50°	35°	-	-	-
Muotokate 2K / Muotokate	XL Universal MK1	43° / 50°	40° / 45°	36° / 40°	47°	47°	47°
Pelti	XL Universal	45°	40°	27°	47°	47°	47°
Classic	XL Classic	55°	55°	48°	47°	47°	47°
Classic Vino 2K / Classic Vino <sup>1)</sup>	-	48° / 57°	46° / 57°	43° / 52°	-	-	-
Nera	-	57°	57°	50°	-	-	-
Aalto 2K	-	44°	40°	36°	-	-	-
Evo 2K	-	39°	38°	30°	-	-	-
HS Huopa/Slate	-	59°	57°	52°	-	-	-
Huopa	XL Huopa	50°	50°	45°	47°	48°	45°
Korkea Huopa	XL Korkea Huopa	*	*	*	*	*	*
Decra	-	45°	45°	45°	-	-	-
Vartti	-	45°	45°	45°	-	-	-

P-sarjan läpivientien yhteydessä minimikattokaltevuus on 1:5 (11,5°), ellei toisin mainita.







Maksimikaltevuuksilla tarkista, etteivät katon rakenteet estä asentamista.

\* Huopa Korkea -läpivientiä suositellaan käytettävän katoilla, joiden kaltevuus on vähemmän kuin 1:5 (11,5°). Jyrkemmillä katoilla sopii paremmin HS Huopa/Slate -läpivienti.







<sup>1)</sup> Classic Vino 2K on asennettavissa alle 11,5° kattokaltevuuksille erillistä asennusohjetta käyttäen.

Huom! Taulukon kattokaltevuudet ovat ohjeellisia arvoja. Katteen profiilin korkeus tai aluskatteen tiivisteiden asennuskohta vaikuttavat lukemiin ääritilanteissa.

## VILPE®-vakiovärit

	viitevärit
	musta RR 33, RAL 9017
	ruskea RR 32, RAL 8017
	vihreä RR 11, RAL 6020
	harmaa RR 23, RAL 7015
	punainen RR 29, RAL 3009
	tiilenpunainen RR 750, RAL 8004
	vaaleanharmaa RR 21, RAL 7040

## Ross-tuuletuspaalut ja Monitoimi-ulkosäleiköt

	viitevärit
	vaaleanharmaa RR 21, RAL 7038
	musta RR 33, RAL 9017
	harmaa RR 23, RAL 7015
	punainen RR 29, RAL 3009
	maalari Valkoinen RAL 9016
	beige RR30, RAL 1001

Painoteknisistä syistä johtuen Hinnaston tuotteiden kuvat ja värit voivat poiketa todellisuudesta.

## C-sarjan mittakuvat

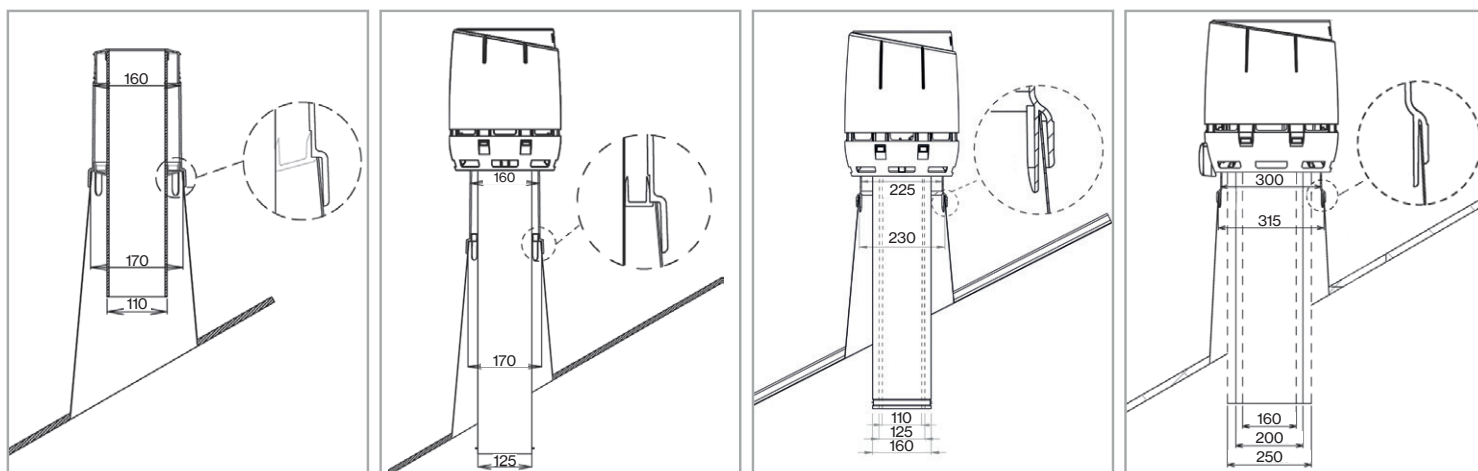

## Huippuimureiden pikavalinta asunnon ilmanvaihtoon

Suomen rakentamismääräyskokoelman rakennusten sisäilmastoon ja ilmanvaihtoon viittaavan D2-ohjeen mukaan asuntojen ilmanvaihto tulee mitoittaa siten, että huoneilma vaihtuu täysin vähintään joka toinen tunti. Ilmanvaihtokerroin on silloin vähintään 0,5 x 1h. Huippuimurin avulla poistettava ilma korvataan venttiilien kautta tulevalla puhtaalla ilmalla eri huoneissa.

Nyrkkisääntönä pidetään, että 120 – 150 m<sup>2</sup> talossa on putkistossa n. 100 pascalin painehäviö. Nopea ja tarkka tapa laskea painehäviö on kertoa juoksumetrit viidellä pascalilla (metreihin lasketaan mukaan myös putkiston päätelaitteet, kulmat jne.).

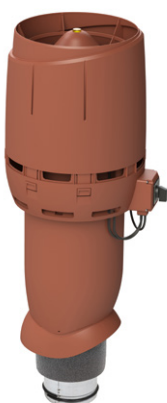

ECo-huippuimurit:

m<sup>2</sup> maksimi koko

Huippuimuri	Kanava	50 Pa	100 Pa	150 Pa
ECo125 FLOW	125 mm	360 m <sup>2</sup>	340 m <sup>2</sup>	310 m <sup>2</sup>
ECo160 FLOW	160 mm	490 m <sup>2</sup>	440 m <sup>2</sup>	390 m <sup>2</sup>
ECo200 FLOW	200 mm	660 m <sup>2</sup>	630 m <sup>2</sup>	600 m <sup>2</sup>

E-huippuimurit:

Huippuimuri	Kanava	50 Pa	100 Pa	150 Pa
E190	125 mm	270 m <sup>2</sup>	230 m <sup>2</sup>	180 m <sup>2</sup>
E220	160 mm	410 m <sup>2</sup>	360 m <sup>2</sup>	300 m <sup>2</sup>

D2-ohjeen mukainen ilmanvaihto toteutuu huippuimurin toimiessa 70 %:n teholla.

Putkiston painehäviö (Pa) on riippuvainen eri tekijöistä, kuten putken pituudesta ja halkaisijasta, kulmien määrästä ja laadusta sekä ilman liikkumisen nopeudesta.



## Huippuimurin valinta liesikupua varten

Suomen rakentamismääräyskokoelman rakennusten sisäilmastoon ja ilmanvaihtoon viittaavan D2-määräyksen mukaan liesikuvun ohjearvo on 25 dm<sup>3</sup>/s (25 litraa sekunnissa). D2/C1-määräyksen mukaan keittiön äänitaso saa olla 33 dB eikä se saa tehostettunakaan ylittää 38 dB.

Liesikuvun (ja kanaviston) painehäviön laskemiseen saadaan tarkat tiedot liesikuvun valmistajalta.

Tavallinen nyrkkisääntö on, että liesikuvun painehäviö on n. 30 Pa ja lisäksi kanaviston painehäviö on 5 Pa/jm.



ECo-huippuimurit liesikuvuille:

Huippuimuri	Kanava	50 Pa	100 Pa
ECo125 FLOW	125 mm	170 l/s	155 l/s
ECo160 FLOW	160 mm	245 l/s	220 l/s
ECo200 FLOW	200 mm	365 l/s	348 l/s

Huippuimurit saneerauskohteille liesikuvun ollessa vanhaa tekniikkaa:

Huippuimuri	Kanava	50 Pa	100 Pa
E190	125 mm	138 l/s	116 l/s
E220	160 mm	212 l/s	180 l/s

Taulukko perustuu laskemaan, jossa imurin käyttöaste on 100%. Jos tarve on annettu m<sup>3</sup>/h, laskutapa esim. ECo125-huippuimurille painehäviön ollessa 100 Pa on: 170 l/s x 3,6 = 612 m<sup>3</sup>/h.

Taulukot ovat suuntaa-antavia.



# Huippuimureiden tekniset tiedot

## E190, E220

Ohjaus: tyristorisäädin, porrasmuuntaja tai AC-ohjauksella oleva liesikupu.

**Verkkovirta**  
230V 50Hz, AC

L ruskea  
N sininen  
PE vihreä/  
keltainen



## ECo110

Ohjaus: sisäinen potentiometri.  
Esisäädetty (3V) tehtaalla.

**Verkkovirta**  
230V 50Hz, AC

L ruskea  
N sininen  
PE vihreä/  
keltainen



## ECo110 FLOW, ECo125 FLOW, ECo160 FLOW, ECo200 FLOW

Ohjaus: 0 - 10 V moottorisäädin, ECo Ideal tai liesikupu.  
Imurissa huoltokytin.

**Verkkovirta**  
230V 50Hz, AC

L ruskea  
N sininen  
PE vihreä/  
keltainen

**Ohjauskaapeli**

Ulostulo  
+10 V max. 11mA punainen  
Lin/PWM ohjaustulo  
0-10 VDC / PWM keltainen  
GND sininen  
Tach ulostulo (1 pulssi / kierros)  
Laskuri/ohjain/hälytys/mittari valkoinen



## ECo190, ECo220, ECo250

Ohjaus: 0 - 10 V moottorisäätimellä.  
Poistuva malli.

**Verkkovirta**  
230V 50Hz, AC

L ruskea  
N sininen  
PE vihreä/  
keltainen

**Ohjauskaapeli**

Ulostulo  
+10 V max. 11mA punainen  
Lin/PWM ohjaustulo  
0-10 VDC / PWM keltainen  
GND sininen  
Tach ulostulo (1 pulssi / kierros)  
Laskuri/ohjain/hälytys/mittari valkoinen



VILPE malli	Teho	Virta	Jännite	Kondensaattori	Pyörimisnopeus
E190	52 W	0,23 A	230 V / 50 Hz	1,5 µF	2350 rpm
E220	88 W	0,39 A	230 V / 50 Hz	2 µF	2100 rpm
ECo110 / ECo110 FLOW	83 W	0,75 A	230 V / 50 Hz	-	3200 rpm
ECo125 FLOW	83 W	0,75 A	230 V / 50 Hz	-	3200 rpm
ECo160 FLOW	85 W	0,70 A	230 V / 50 Hz	-	2580 rpm
ECo200 FLOW	170 W	1,40 A	230 V / 50 Hz	-	2510 rpm

## VILPE® FLOW -huippuimurit

Ilman tiheys on 1,20 kg/m<sup>3</sup>

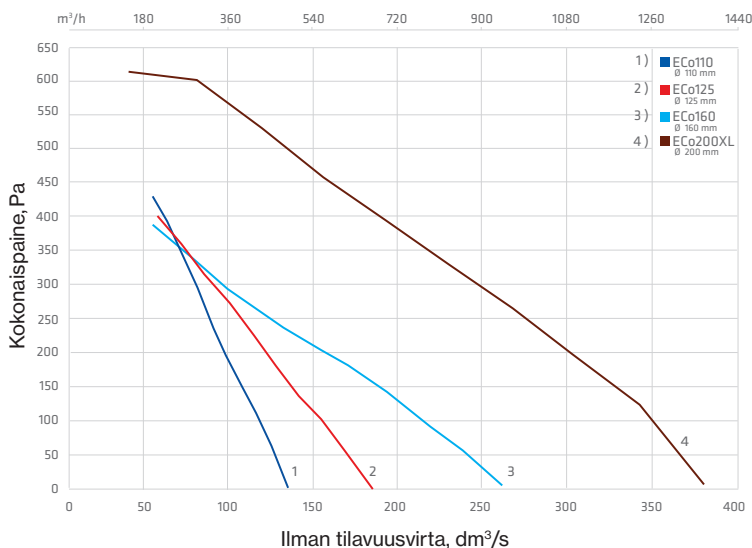

## VILPE®-huippuimurit

Ilman tiheys on 1,20 kg/m<sup>3</sup>

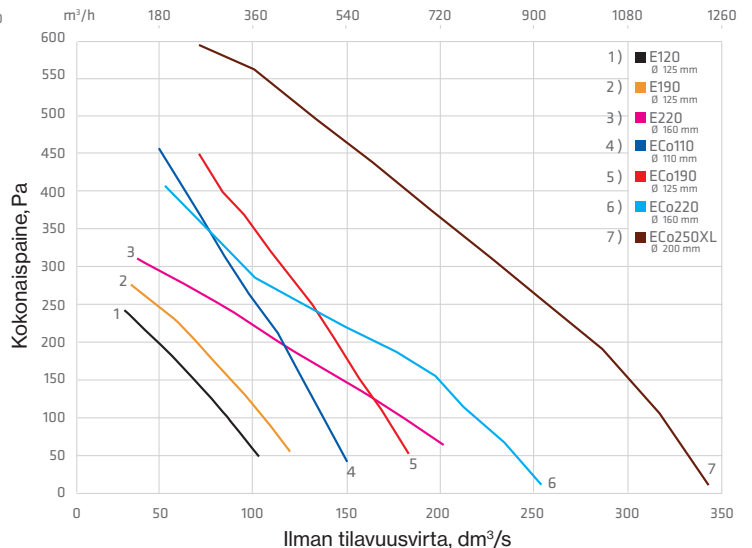

EN 12238:2001  
ISO 3741:2010

Ilman tiheys on 1,20 kg/m<sup>3</sup>

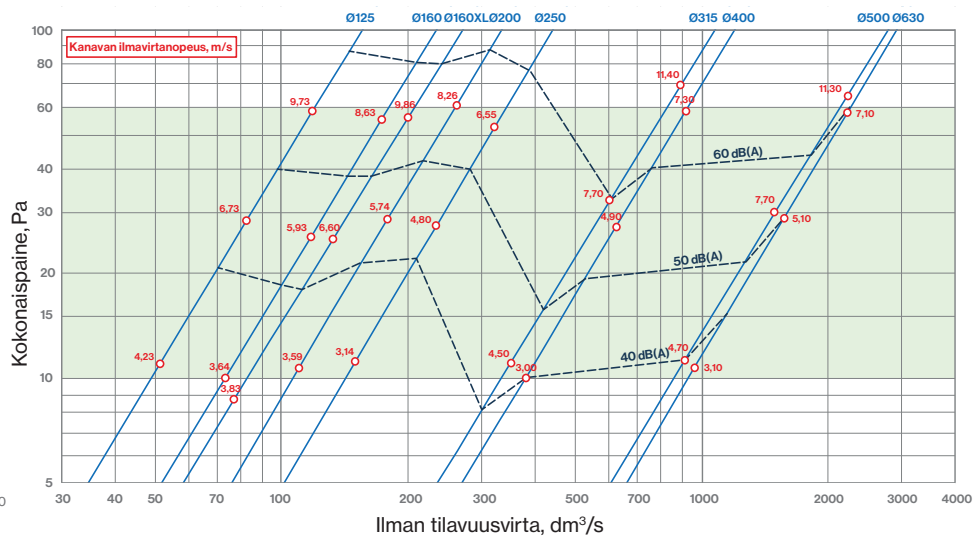
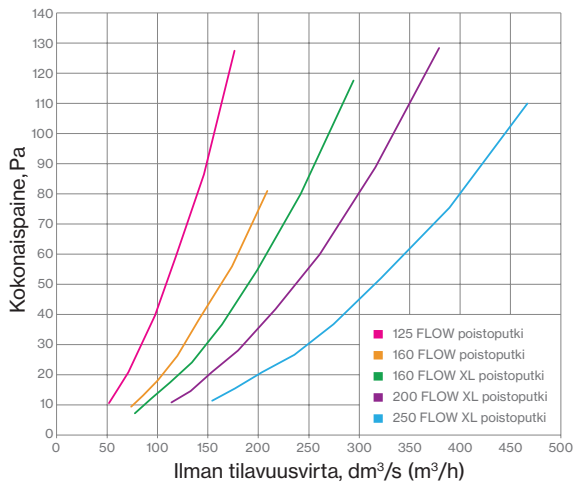

## Intake-tuloputkien virtausarvot

EN 12238:2001  
ISO 5135:1997

Ilman tiheys on 1,20 kg/m<sup>3</sup>

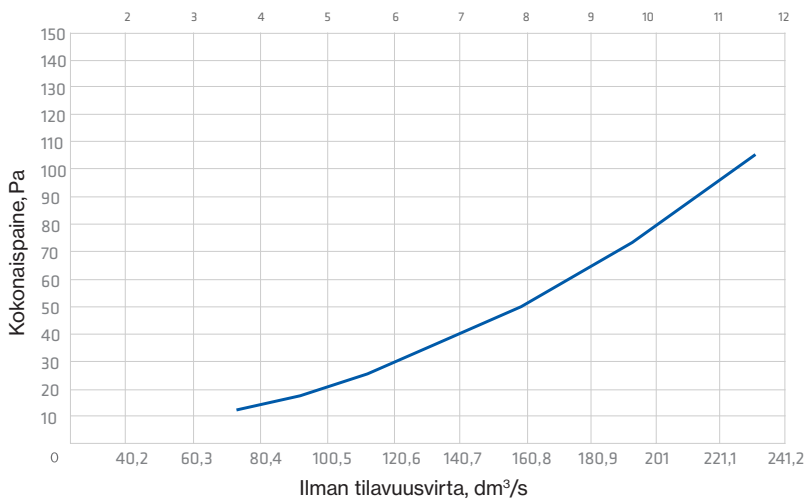

## Vedenerotuskyky

EN 12238:2001  
ISO 5135:1997

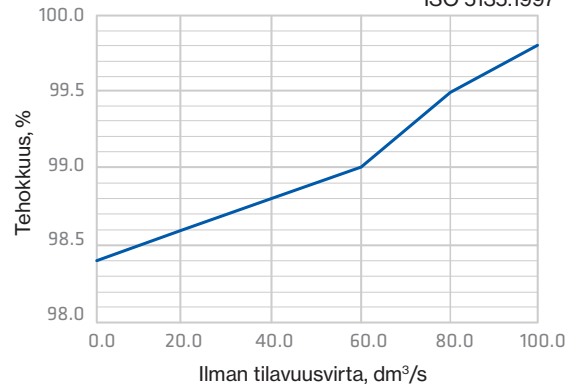

## IO-seinäelementtien tekniset tiedot

### Ilmanvaihto

Esimerkki asunnosta, jossa ilmanvaihtoon käytetään VILPE® IO -seinäelementtiä.

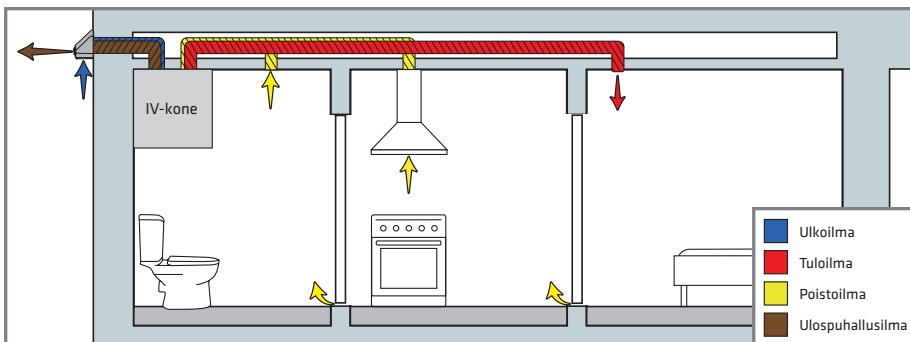

### Supistusosan käyttö

Ulospuhallusvirta, jolla saavutetaan ulospuhallusnopeus 5 m/s.

VILPE® -tuote	Ulospuhallusvirta, l/s (m³/h)	Supistusosa tarvitaan	Supistusosaa ei tarvita
IO 125	18-27 (65-97)	>27 (>97)	
IO 160	30-44 (108-158)	>44 (>158)	
IO 200	48-70 (173-251)	>70 (>251)	
IO 250	72-106 (261-381)	>106 (>381)	



## Suoritusarvot ja virtaustekniset ominaisuudet

EN 12238:2001  
ISO 5135:1997

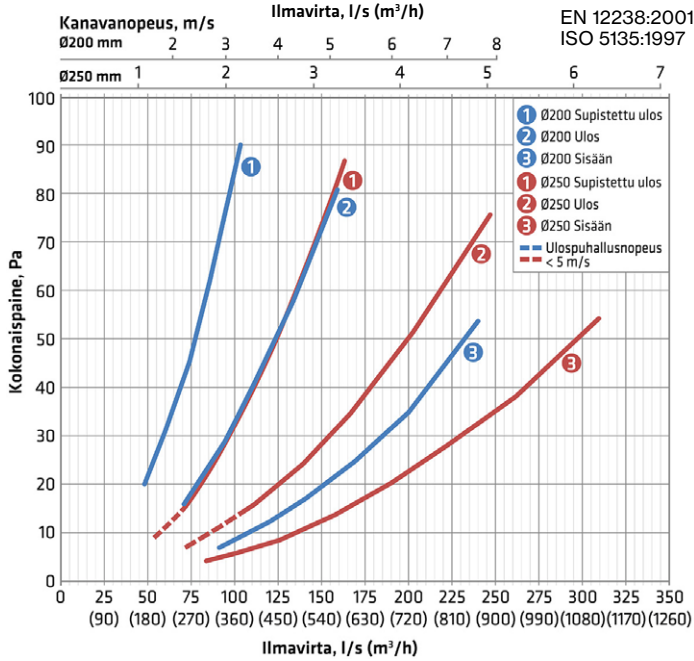
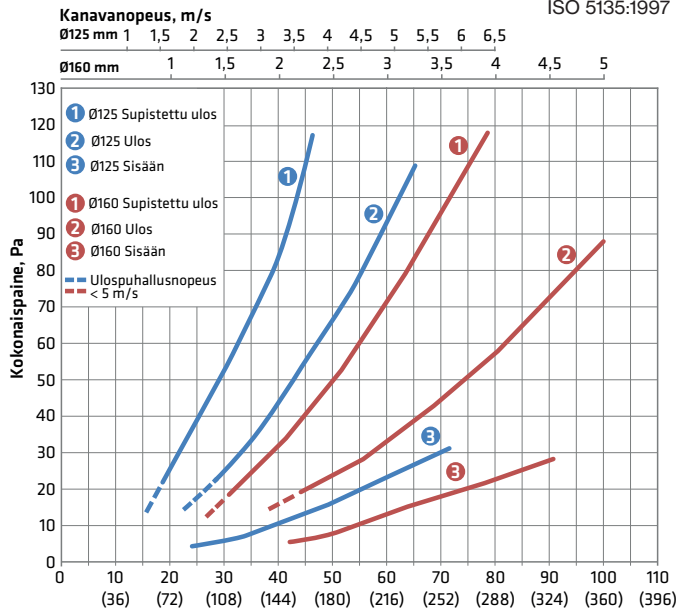

## Ääniominaisuudet

EN 12238:2001  
ISO 5135:1997

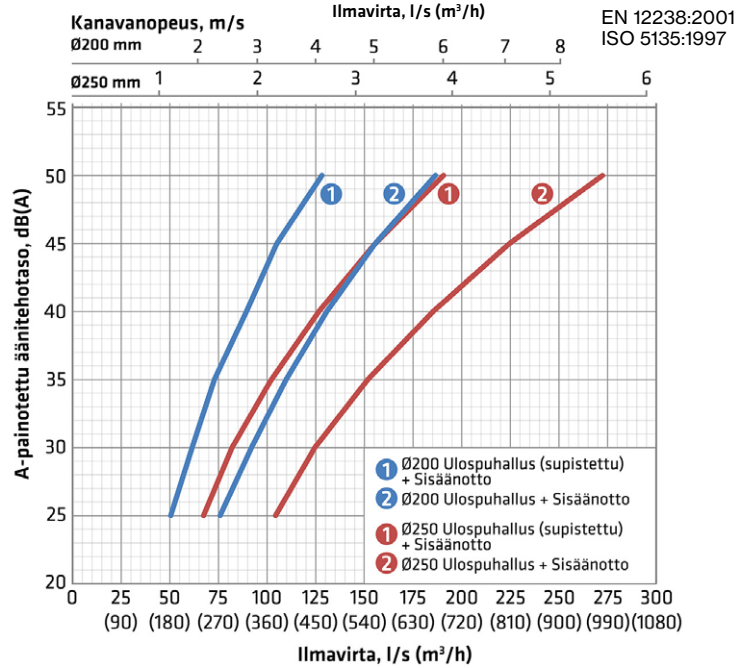
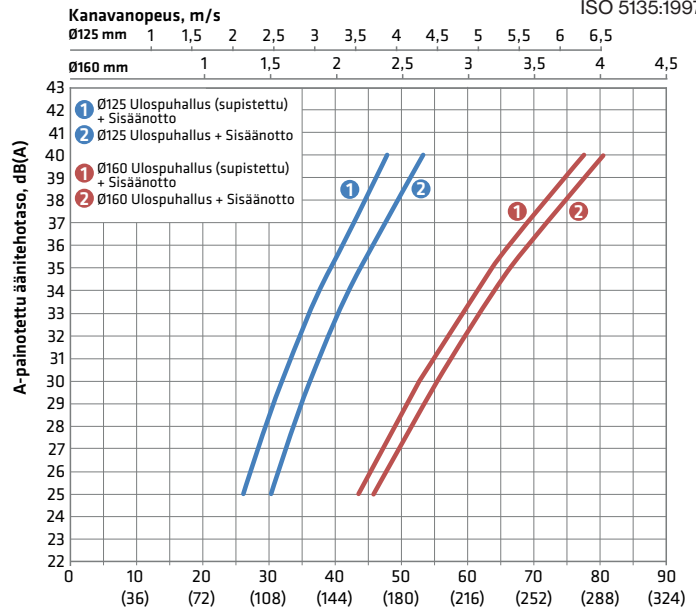

## Sadeveden erotus

Sadeveden erotusarvot poistoilmalle. Ilmanottokanavaan ei tullut mitattavia määriä vettä.

EN 13030:2001  
13 m/s tuuli, 75 mm/h sade

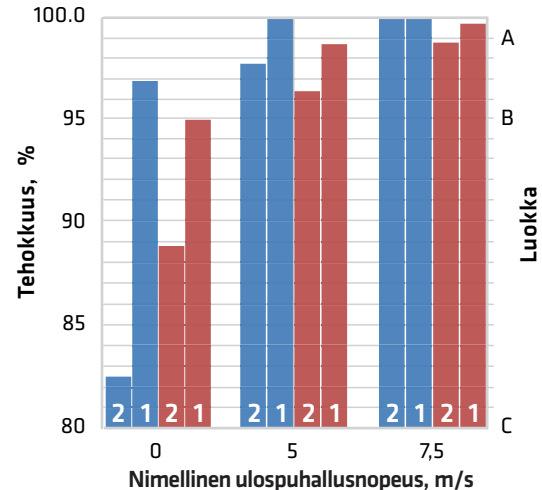
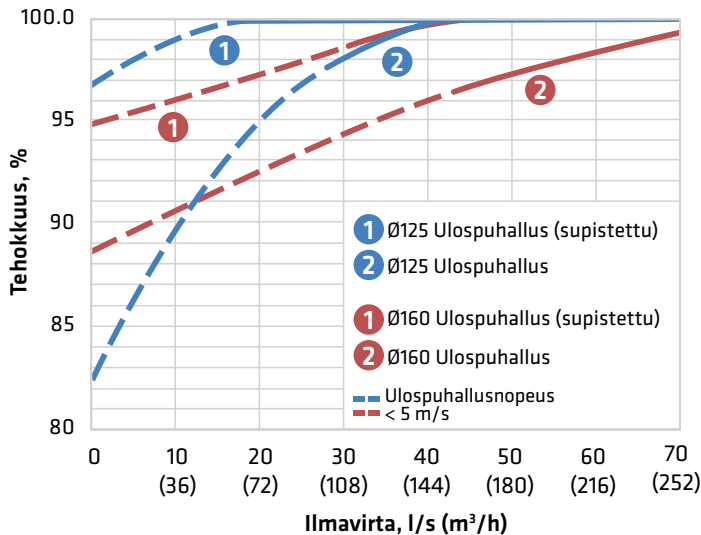

# Monitoimi-säleikköjen ja Ross-tuuletuspaalujen ilmavirtaustaulukot

## VILPE® Monitoimi-ulkosäleikkö - Ilmavirtaus koneellisessa ilmanvaihdossa ulkoa sisäänpäin

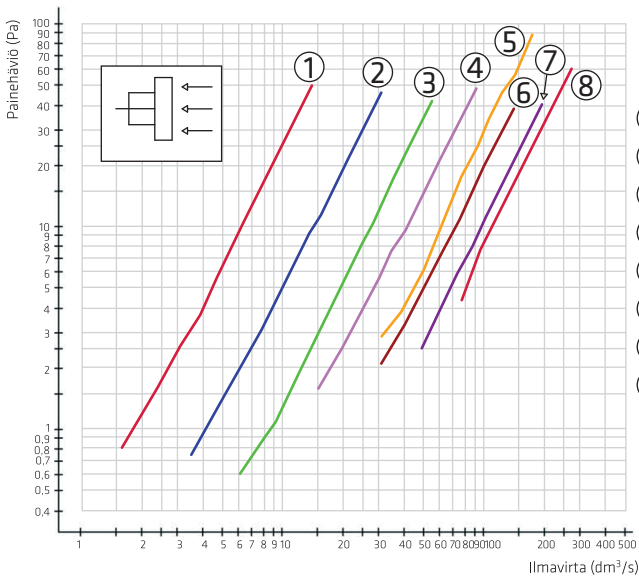

Monitoimi-ulkosäleikkö	Putkiyhde
150 x 150 mm	Ø 60 Ø 100
240 x 240 mm	Ø 125 Ø 160 Ø 200 II
375 x 375 mm	Ø 200 I Ø 250 Ø 315

Koneellisessa ilmanvaihdossa ilman virtaussuunta ulkoa sisäänpäin, ilman hyönteisverkkoa.

## VILPE® Monitoimi-ulkosäleikkö - Ilmavirtaus koneellisessa ilmanvaihdossa sisältä ulospäin

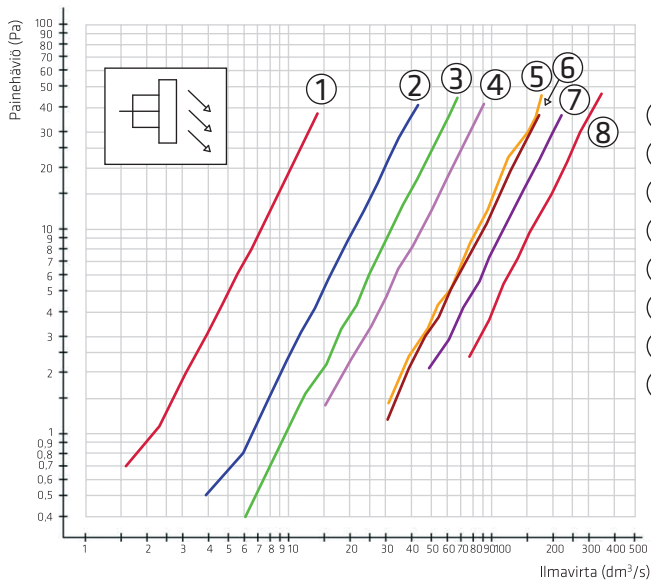

Monitoimi-ulkosäleikkö	Putkiyhde
150 x 150 mm	Ø 60 Ø 100
240 x 240 mm	Ø 125 Ø 160 Ø 200 II
375 x 375 mm	Ø 200 I Ø 250 Ø 315

Koneellisessa ilmanvaihdossa ilman virtaussuunta sisältä ulospäin, ilman hyönteisverkkoa. Säleikössä poistoilma ohjautuu viistosti alaspäin.

## VILPE® Ross -ilmavirtaustaulukko

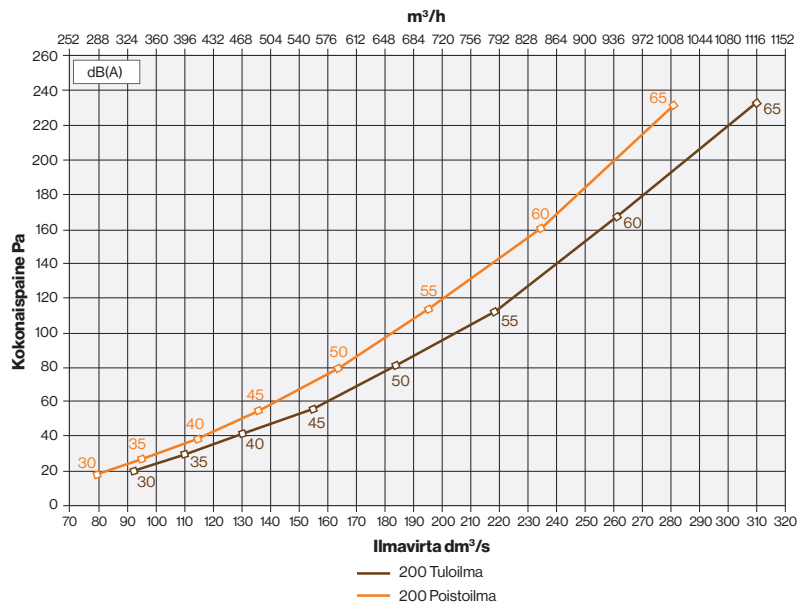
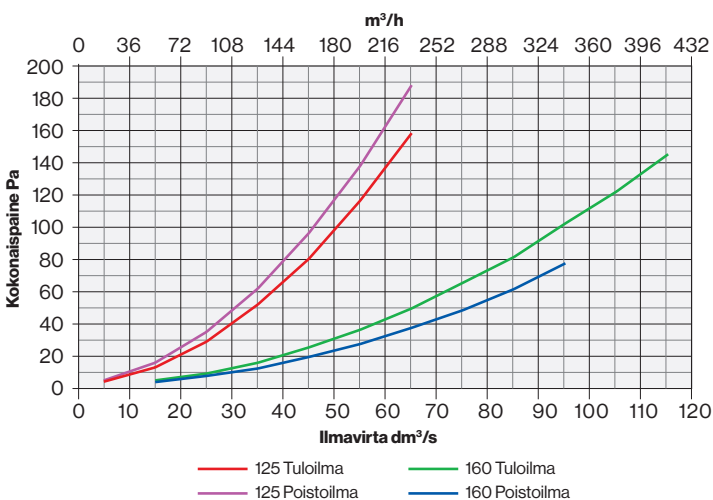

## 1. Soveltamisala

Nämä ehdot ovat VILPE Oy:n ("myyjä") yleiset myyntiehdot. Mikäli näihin ehtoihin on osapuolten välisessä kaupassa kerran vedottu, ne on katsottava hyväksytyiksi myös myöhemmässä kaupassa. Jos toinen osapuoli on tosiasiallisesti saanut tiedon ehdoista aikaisemman kaupan perusteella, sovelletaan ehtoja ensimmäiseenkin kauppaan, vaikka ehtoihin ei ole erikseen vedottu. Näitä ehtoja ei sovelleta agenttikauppaan.

## 2. Kaupan päättäminen

### 2.1. Tarjous

Myyjän tarjous on voimassa tarjouksessa mainitun ajan. Mikäli voimassaoloaikaa ei ole mainittu, se on 30 päivää. Tarjoukseen liittyvät kuvat, piirustukset, laskelmat ja muut asiakirjat ovat myyjän omaisuutta. Tarjouksen saajalla ei ole oikeutta käyttää niitä myyjän vahingoksi tai antaa niistä tietoja kolmannelle henkilölle tai muulla tavalla hyödyntää niitä.

### 2.2. Tilaus

Tarjouspohjaisessa kaupassa sopimus syntyy, kun ostaja on ilmoittanut hyväksyvänsä myyjän tarjouksen sellaisenaan. Muussa tapauksessa kauppa syntyy, kun myyjä on vahvistanut tilauksen tai toimittanut tavarana.

## 3. Myyjän velvollisuudet

### 3.1. Toimitusaika

Ellei toisin ole sovittu, toimitusaika luetaan alkavaksi siitä alla mainitusta ajankohdasta, joka on myöhäisin:

- sopimuksen solmimispäivä
- viranomaisen lupaa edellyttävissä kaupoissa päivä, jolloin lupailmoitus saapuu myyjälle
- sovitun vakuuden tai ennakkomaksun antopäivä
- päivä, jolloin ostaja on toimittanut myyjälle kaikki tarvittavat tiedot

### 3.2. Toimitusehto ja lisäveloitukset

Toimitusehto on EXW Mustasaari tai Espoo Incoterms 2020 (noudettuna).

Kuormalavaveloitus 10,00 €/kpl

Käsittelymaksu 3,50 €/toimitus

Vajaaapakkauslisä 6,00 €/nimike

### 3.3. Takuu

Myydylle tavaralle on voimassa myyjän ehtojen mukainen takuu.

### 3.4. Tavarän ominaisuudet

Myyjä vastaa tavarän laadusta ja muista ominaisuuksista vain sopimuksessa määriteltujen ja muiden myyjän antamien tietojen mukaisesti. Ostaja vastaa myyjälle antamiensa tavarän käyttötarkoitukseen liittyvien tietojen oikeellisuudesta.

Tuotteen vastuullisen käytön varmistamiseksi ostajan on tutustuttava huolellisesti myyjän kaikkiin tuotteita koskeviin määrittelyihin, ohjeisiin ja kuvauksiin ja toimittava niiden edellyttämin rajoituksin. Tuotteita on ehdottomasti käytettävä vain tavalla ja kohteissa, joihin ne on tarkoitettu. Vähänkään epävarmoissa tapauksissa ostajan on selvitettävä tuotteen soveltuvuus ajateltuun käyttöön. Ostaja on velvollinen tarkistamaan tuotteen soveltuvuuden sen maan sähköjärjestelmään, missä tuotetta on tarkoitettu käyttää. Tuotteen käytössä on noudatettava sekä myyjän mahdollisesti erikseen antamia ohjeita että yleistä varovaisuutta. Sekä tuotevastuun että tuoteturvallisuuden osalta ostajan on annettava jälleenmyynnin tai edelleenluovutuksen yhteydessä tuotetta koskevat tiedossaan olevat seikat tiedoksi uudelle ostajalle.

Kaikki tuotevastuuseen ja tuoteturvallisuuteen liittyvät asiat on viivytyksettä saatettava myyjän tietoon kirjallisesti ja kanne on nostettava kolmen (3) vuoden sisällä siitä, kun ostajalla on ollut ensimmäinen tieto mahdollisesta vahingosta tai korvausvelvollisuudesta.

### 3.5. Väillinen vahinko

Myyjä ei ole velvollinen korvaamaan ostajalle viivästyksestä eikä toimituksen virheellisyydestä aiheutuneita väillisiä vahinkoja.

## 4. Ostajan velvollisuudet

### 4.1. Kauppahinta

Kauppahinta on osapuolten kesken sovittu hinta. Jos hintaa ei ole sovittu, kauppahinta on myyjän veloittama käypä hinta.

### 4.2. Maksu

Maksuaika määräytyy alalla yleisesti noudatettavan maksuehdon 14 pv netto mukaan. Varastotoimitusten osalta maksuajan laskenta alkaa laskutuspäivästä ja tehdastoimituksissa toimituspäivästä. Laskua koskevat huomautukset tulee tehdä kahdeksan (8) vuorokauden kuluessa laskun päiväyksestä.

### 4.3. Kauppahinnan tarkastaminen

Myyjä pidättää itselleen oikeuden hintojen tarkistukseen, mikäli valuuttakurssit, jotka välittömästi vaikuttavat tuontihintoihin, arvonlisävero, raaka-ainehinnat, tuontimaksut tai muut tavarantoimittajasta riippumattomat maksut, verot tai veroluonteiset maksut muuttuvat oleellisesti ennen toimituspäivää.

### 4.4. Viivästyskorko ja perintäkulut

Maksun viivästyessä peritään viivästysajalta viivästyskorkoa 10 %. Myyjällä on oikeus periä lisäksi perintäkulut.

### 4.5. Vakuudet

Mikäli vakuuden asettamisesta on sovittu, vakuus on annettava ennen tavarän toimittamisen aloittamista. Myyjä on oikeutettu vaatimaan tämänkin jälkeen vakuuden kauppahinnan maksamisesta, mikäli on painavia syitä olettaa, että kauppahinta tai sen osa jäisi suorittamatta. Myyjällä on oikeus viivyttää jatkotoimintuksia, kunnes erääntyneet maksut on suoritettu tai hyväksyttävä vakuus on annettu. Myyjä on oikeutettu tähän myös silloin, kun erääntynyt kauppahinnan osa on jäänyt maksamatta. Tästä viivästyksestä johtuvia korvausvaatimuksia ei ostajalla ole oikeutta esittää.

### 4.6. Tavarän vastaanottaminen ja tarkastaminen

Ostaja on velvollinen tarkastamaan tavarän määrän ja laadun vastaanoton yhteydessä sekä merkitsemään mahdolliset poikkeamat ja kuittauksen rahtikirjaan. Vahingosta tai puutteesta on välittömästi ilmoitettava myyjälle tai rahdinkuljettajalle.

### 4.7. Reklamaatio ja virheen korjaaminen

Jos toimitus on joltakin osin virheellinen, ostajan tulee ilmoittaa virheestä myyjälle 7 arkipäivän kuluessa vastaanottopäivästä. Myyjällä on oikeus ensisijaisesti joko korjata virhe tai toimittaa uusi tavara. Ostajalla ei ole oikeutta vaatia toimitusta, jos olosuhteissa on tapahtunut sellainen muutos, joka olennaisesti muuttaa alkuperäisesti sovittujen suoritusvelvollisuuksien suhdetta.

### 4.8. Tavarän palauttaminen

Palautuksista on aina sovittava etukäteen myyjän kanssa. Palautettujen tuotteiden tulee olla virheettömiä ja alkuperäispakkauksissaan. Laskutettu summa hyvitetään kokonaisuudessaan, jos palautuksen syynä on myyjän virhe. Muusta syystä johtuvasta palautuksesta hyvitetään enintään 70 % laskutetusta hinnasta.

## 5. Sopimuksen purkaminen

### 5.1. Ostajan oikeus purkuun

Mikäli myyjän toimitus poikkeaa olennaisesti sovitusta eikä puutetta ostajan kirjallisen huomautuksen johdosta kohtuullisessa ajassa korjata tai uutta sopimuksen mukaista tavaraa toimiteta tai jos myyjästä riippuvasta syystä toimitus viivästyy siten, että siitä aiheutuu ostajalle kohtuutonta haittaa, on ostajalla oikeus purkaa sopimus. Jos kaupan kohteena oleva tavara on valmistettu, hankittu tai pakattu erityisesti ostajaa varten hänen ohjeidensa ja toivomustensa mukaisesti eikä myyjä voi ilman tappiota käyttää tavaraa hyväkseen muulla tavoin, saa ostaja purkaa kaupan myyjän viivästyksen vuoksi vain, jos kaupan tarkoitus jää hänen osaltaan viivästyksen vuoksi olennaisesti saavuttamatta.

### 5.2. Myyjän oikeus purkuun

Mikäli kauppahintaa ei makseta määräaikana eikä tämä johdu myyjästä, on myyjällä oikeus purkaa kauppa tai se osa kauppaa, jota koskevaa tavaraa ostaja ei ole vielä vastaanottanut, mikäli viivästys on oleellinen. Myyjällä on purkioikeus myös silloin, kun ostajan ilmoituksen perusteella tai muuten on ilmeistä, että ostajan suoritus tulee viivästyneen oleellisesti. Myyjä voi lisäksi purkaa kaupan, jos ostaja ei myötävaikuta kauppaan sovitulla tai muutoin kohtuuden edellyttämällä tavalla.

### 5.3. Ylivoimainen este

Myyjä ei ole velvollinen täyttämään sopimusta, jos luonnoneste, tulipalo, konevaurio tai siihen verrattava häiriö, lakko, työsulkuk, sota, liikekannallepano, vienti- tai tuontikielto, kuljetusvälineiden puute, valmistuksen lopettaminen, liikennehäiriö tai muu sellainen este, jota myyjä ei voi voittaa, estää tavarän tai sen osan toimittamisen. Myös silloin, kun sopimuksen täyttäminen edellyttäisi uhrauksia, jotka ovat kohtuuttomia verrattuna ostajalle siitä koituvaan etuun, myyjä ei ole velvollinen täyttämään sopimusta. Tässä tapauksessa myyjä ei ole velvollinen korvaamaan ostajalle sopimuksen täyttämättä jättämisestä aiheutunutta vahinkoa ja myyjä voi myös purkaa sopimuksen.

## 6. Vakuutus

Osapuolelle huoletta tavarän vakuuttamisesta sovittujen toimitusehtojen osoittaman vastuunjaon mukaisesti. Muista vakuutuksista on sovittava erikseen.

## 7. Omistusoikeuden siirtyminen

Omistusoikeus tavaraan siirtyy ostajalle silloin, kun koko kauppahinta on maksettu ja se on myyjän vapaassa käytössä. Tunnustetta ei katsota maksetuksi. Myyjä voi koska tahansa ilman eri ilmoitusta ja tekemättä tilitystä noutaa takaisin ne tuotteet, joita ei ole kokonaan maksettu. Mikäli ostaja on maksanut osan, tulee molempien tehdä tilitys 30 päivän sisällä ja esittää laskelmansa vastapuolelle.

## 8. Ilmoitukset

Toiselle osapuolelle lähetettyjen ilmoitusten perilletulosta vastaa lähettäjä.

## 9. Erimielisyyksien ratkaiseminen

Näistä toimituksista ja näiden toimitusehtojen tulkinnasta johtuvat erimielisyydet ratkaistaan myyjän kotipaikan alioikeudessa.



Posti Green



## VILPE®

VILPE-tuotteet luovat parempaa sisäilmaa, energiatehokkuutta ja rakenteiden pitkäikäisyyttä kaikkiin tiloihin. Tuotteita valmistaa suomalainen perheyrittäjä VILPE Oy, joka on Suomen, Baltian, Venäjän ja Pohjoismaiden johtava ilmanvaihdon päätelaitteita ja erikoiskattotarvikkeita kehittävä ja valmistava yritys.

Yrityksen toiminta perustuu asiakaslähtöiseen ja innovatiiviseen tuotekehitykseen. Tuotteet ovat sertifioituja, ja niiden pitkä takuu on laadun tae.

VILPE on turvallisen rakentamisen ja asumisen merkki.



## Laatu ja ympäristö

Me VILPE Oy:ssä panostamme vahvasti yrityksen toiminnan ja tuotteiden laatuun. VILPE-tuotteet ovat laadukkaita ja kestäviä, ja siksi niillä on 20 vuoden tekninen takuu ja 10 vuoden väritakuu.

Ympäristön kunnioittaminen on yksi keskeisimmistä arvoistamme ja olemme tehneet konkreettisia investointi vähähiilisen tuotannon eteen. Tehtaalla olemme esimerkiksi korvanneet öljyn maalämmöllä, mikä vähentää hiilidioksidipäästöjä 330 tonnia vuosittain. Ympäristöystävällisyys näkyy niin kone- ja laiteinvestoinneissamme kuin energiatehokkaiden tuotteiden suunnittelussa. Tavoitteemme on myös lisätä muovin kierrätettävyyttä koko tuotteen elinkaaren aikana.

VILPE Oy:n johtamisjärjestelmä on sertifioitu ISO 9001:2015 -laatustandardin ja ISO 14001:2015 -ympäristöstandardin mukaan. Sertifioinnit kattavat VILPE-tuotteiden tuotekehityksen, valmistuksen ja myynnin. Laatujärjestelmän päätavoitteena on saada aikaan asiakkaidemme tarpeet tyydyttävää toiminnan ja tuotteiden laatua.



VILPE/6-2022

> [VILPE.COM](https://vilpe.com)

VILPE Oy  
Kauppatie 9, 65610 Mustasaari  
Lintuvaarantie 33, 02650 Espoo

Myynti ja tekninen tuki  
Puh. 020 123 3233  
[myynti@vilpe.com](mailto:myynti@vilpe.com)

**VILPE®**  
Innovative and Easy