





Pastatų naujovės gerina gyvenimo kokybę

Patalpų oro kokybė, energijos taupymas ir statybinių konstrukcijų ilgaamžiškumas yra kertiniai mūsų darbo akmenys. Mes stengiamės gerinti gyvenimo kokybę, teikdami statybos pramonei naujoviškus sprendimus. Pavyzdžiui, vienas iš mūsų 2020 m. gaminių – WIVE oro tiekimo orlaidės – jau sulaukė teigiamų klientų atsiliepimų. FLOW produktų linija taip pat sėkmingai plėtojama.

Informacinių technologijų, tokių kaip daiktų internetas (angl. *Internet of things*, IoT), plėtra suteikia postūmį naujoms idėjoms, todėl mes aktyviai dirbame kurdami naujus produktus ir palaipsniui jais papildydami tradicinį asortimentą. Augant asortimentui, plečiame savo gamyklą Suomijoje. Pastaraisiais metais padarėme didžiausią investiciją savo istorijoje, pakeisdami gamykloje naudojamą naftos kurą geotermine energija, kad sumažintume anglies dioksido

išskyrimą į aplinką. Tai leido 330 tonų per metus sumažinti CO₂ išmetimą. 2021 m. mes ir toliau investuosime į energiją taupančią gamybą ir naujas technologijas.

Nepaisant to, kad situacija dėl COVID-19 pandemijos paveikė statybų pramonę, į ateitį žvelgiame užtikrintai. Vienas ryškiausių, laukiamiausių 2021 m. įvykių yra VILPE jubiliejaus šventė, kurią turėjome atidėti metams. Iškilmingas vakaras bus skirtas 45 metų mūsų šeimos verslo istorijai ir mano tėvo Eero Saikkonen gyvenimo darbui paminėti.

Visiems klientams ir partneriams dėkojame už pasitikėjimą!

Tuomas Saikkonen

VILPE Oy generalinis direktorius



Kodėl VILPE®?

- ✓ Išskirtiniausias produktų asortimentas ir optimalus sandėliavimas
- ✓ Kokybiški produktai visų tipų stogams
- ✓ Pilni komplektai: montavimo įrankiai ir instrukcijos, VILPE® garantijos mazgams
- ✓ Montavimas: greitas ir paprastas
- ✓ Funkcionalumas: visiška apsauga nuo vandens
- ✓ Estetika: harmoningas dizainas ir spalvos, puikiai derančios prie stogų dangų
- ✓ Ilgaamžiškumas. 45 metų gamybos patirtis
- ✓ Išskirtinai ilga garantija

Garantuota
VILPE® kokybė:
- 10 metų estetikos garantija
- 20 metų techninė garantija
- 2 + 3 metų garantija
elektrinėms dalims

+358 20 123 3222

sales@vilpe.com

Auksė Batvinskienė

+370 655 73120

aukse.batvinskiene@vilpe.com

> VILPE.COM

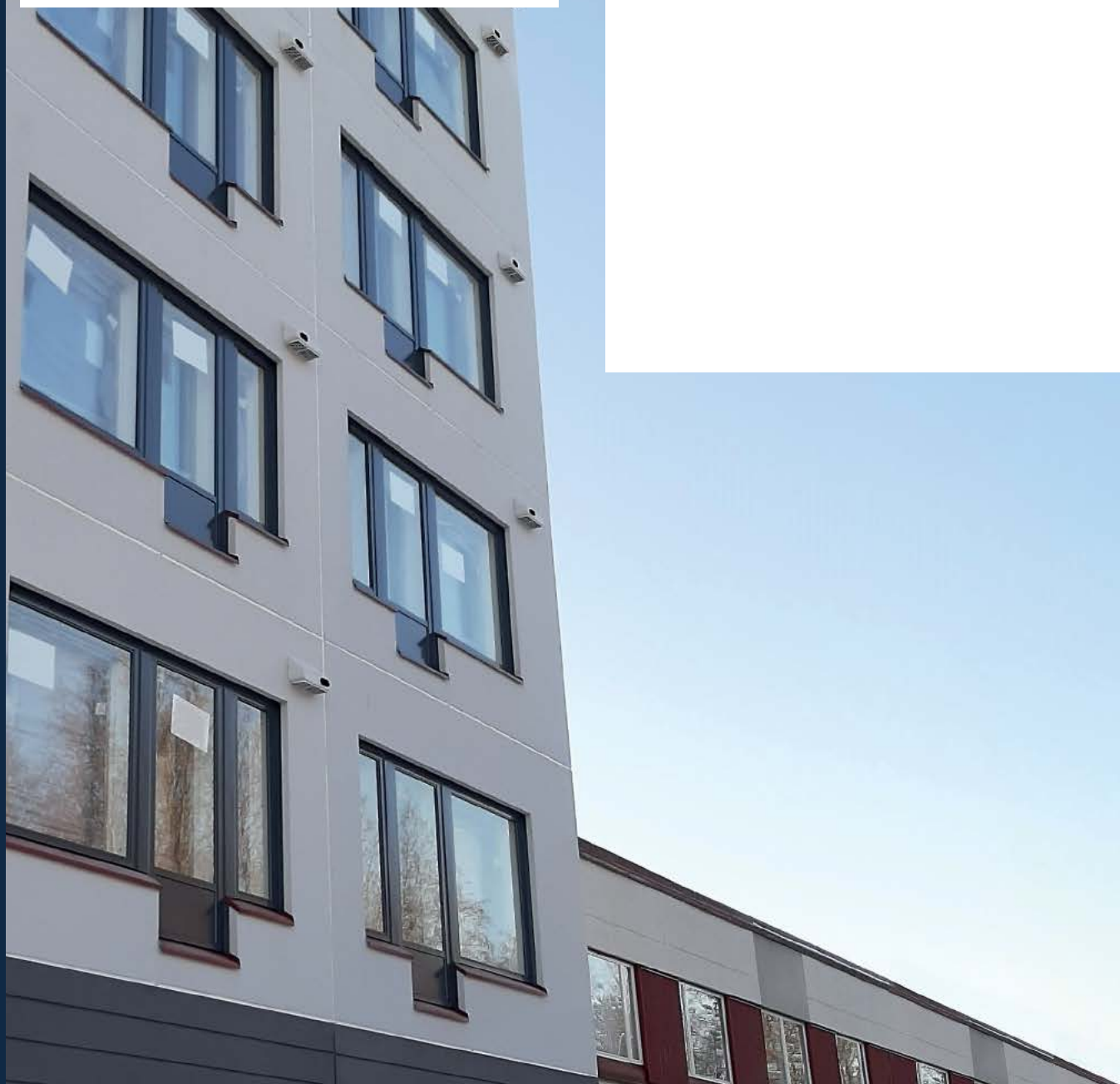

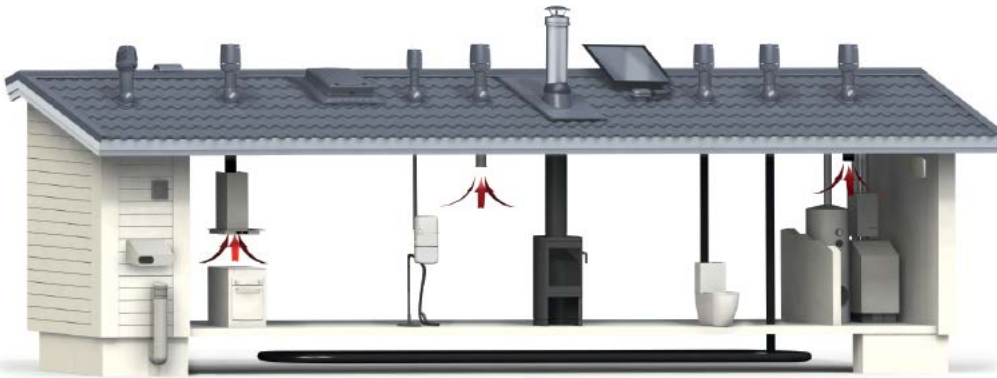

VILPE® produktų serija apima visą stogo elementų vėdinimo įrangos pasirinkimą. VILPE® produktus lengva montuoti, nes įrankiai ir instrukcijos yra pridėti prie rinkinių. Išskirtinai ilga garantija taikoma tik originaliems VILPE® produktams.

P serijos produktai šlaitiniams stogams

P serijos stogo ventilatoriai ir ventilacijos kaminėliai ant stogo montuojami kartu su praėjimo elementu. VILPE® praėjimo elementai montuojami ant bet kurio tipo dangos šlaitinio stogo, kurio nuolydis mažesnis nei 50 laipsnių. Praėjimo elementai visuomet yra parenkami pagal stogo dangos tipą ir yra tinkami visiems stogo ventilatoriams ir P tipo ventilacijos kaminėliams. Naudojant P serijos XL stogo ventilatorius ir XL ventilacijos kaminėlius reikia rinktis XL praėjimo elementus.



S serijos produktai montuojami ant horizontalių paviršių

S serijos stogo ventilatoriai ir ventilacijos kaminėliai yra skirti montuoti ant ventilacinės šachtos angos, ar kito horizontalaus paviršiaus. Juos taip pat tinka montuoti ant ypač mažo nuolydžio stogų. S serijos ventilatoriai ir kaminėliai gali būti montuojami kotedžuose ir daugiabučiuose namuose ant bendrų vėdinimo šachtų. Pastato renovacijos metu S tipo ventilatorius gali būti naudojamas seną natūralią vėdinimo sistemą keičiant į mechaninę.



Produktai mažo nuolydžio stogams

VILPE® produktų grupė apima platų tvirtinimų, sandariklių, deflektorių ir įlajų pasirinkimą sutapdintiems stogams. Naudojant bituminių stogo dangų praėjimo elementus (aukštus), galima sumontuoti stogo ventilatorius ir oro išmetimo vamzdžius, kurių diametras yra 100-250 mm ant mažo nuolydžio stogų. Praėjimo elementų aukščiai atitinka statybos techninio reglamento aprašus.



FLOW stoginiai ventilatoriai	6, 8
E stoginiai ventilatoriai	7, 9
Kamino ventilatorius	10
VILPE® Sense	12
ECo Ideal Wireless	12
Regulatoriai	12
Tyli virtuvė	14
Bevarikliai gartraukiai	14
Ventiliacijos kaminėliai, kanalizacijos alsuokliai	16
Ventiliacijos vamzdžių gaubtai, priedai	17
FLOW ventiliacijos kaminėliai	18
Intake Vent	22
P serijos praėjimo elementai: 75-160 mm	23
P serijos praėjimo elementai: 160-250 mm	25
Antenų ir vamzdžių praėjimai	27
VILPE® Wive	28
Wive oro tiekimo orlaidės	29
Daugiafunkcės grotelės	30
VILPE® IO	32
Stogo konstrukcijos ventiliacijos elementai	34
Stogo liukai	34
Alipai deflektoriai	34
KTV ventiliacinės čerpės	36
ROSS deflektoriai	37
Solar praėjimo elementai	38
Stogo įlajos	39
Stogo įlajos iš rūgštims atsparaus nerūdijančio plieno	40
Plastikinės grotelės	40
A modelio stogo įlajos	41
C modelio stogo įlajos	41
Kraigo galiniai dangteliai	43
Bituminių stogų sandarikliai	43
Plieninių stogų sandarikliai	44
Garų izoliacijos sandarikliai	44
PVC stogų sandarikliai	44
Kaminių praėjimo elementai	45
Tvirtinimo elementai	47

VILPE® spalvos

	Analogas
● Juoda	RAL 9017
● Ruda	RAL 8017
● Žalia	RAL 6020
● Pilka	RAL 7015
● Raudona	RAL 3009
● Plytinė	RAL 8004
● Šviesiai pilka	RAL 7040

Produktų sąrašai

- Spalva** Visos gaminių standartinės spalvos yra pateikiamos 5 puslapyje. Dėl spausdinimo technologijos vaizdai ir spalvos gali šiek tiek skirtis nuo realybės.
- Vnt./pakuotė** Kiek daiktų yra pakuotėje. Užsakytų daiktų skaičius turi atitikti nurodytą daiktų skaičių pakuotėje.
- Vnt./padėklas** Kiek daiktų yra ant padėklo. Paruošto Euro padėklo (80x120 cm) aukštis 120 cm, jei nenurodyta kitaip.
- Pristatymas Sandėliuojama/Užsakoma.** Užsakomos prekės gaminamos gavus užsakymą, todėl pristatymo terminas gali pailgėti.



FLOW stoginiai ventilatoriai

VILPE® ECo110P/500 FLOW STOGINIS VENTILIATORIUS

Paskirtis: energiją taupantis stoginis ventilatorius su FLOW gaubtu skirtas mechaniniam rūšių, lifto šachtų, biotualeto vėdinimui ir radono dujų šalinimui. Variklis specialiai apsaugotas nuo kenksmingų dujų. Našumas: 0-600 m³/val. Nuolatinės srovės (DC) variklis, valdomas 0-10 V reguliatoriumi. Išorinis jungiklis techninei priežiūrai. Izoliuotas plastikinis vamzdis.

Matmenys: vidinis vamzdis Ø 110 mm, išorinis Ø 225 mm, aukštis virš stogo apie 500 mm.

Komplektacija: stoginis ventilatorius, sraigtai, montavimo, eksploataavimo ir techninės priežiūros instrukcijos. Į komplektą neįeina: VILPE® ECo reguliatorius ir VILPE® praėjimo elementas pagal stogo dangos tipą.

VILPE® ECo125P/500 FLOW STOGINIS VENTILIATORIUS

Paskirtis: energiją taupantis stoginis ventilatorius su FLOW gaubtu mechaniniam patalpų vėdinimui. Našumas: 0-700 m³/val. Nuolatinės srovės (DC) variklis, valdomas 0-10 V reguliatoriumi. Išorinis jungiklis techninei priežiūrai. Izoliuotas cinkuoto plieno vidinis vamzdis su jungiamuoju sandarinimu ir įmontuotu triukšmo slopintuvu. Suderinamas su sistemomis: VILPE® ECo Ideal Wireless vėdinimo valdymas, VILPE® Tyli Virtuvė.

Matmenys: vidinis vamzdis Ø 125 mm, išorinis Ø 225 mm, aukštis virš stogo apie 500 mm.

Komplektacija: stoginis ventilatorius, sraigtai, montavimo, eksploataavimo ir techninės priežiūros instrukcijos. Į komplektą neįeina: VILPE® ECo reguliatorius ir VILPE® praėjimo elementas pagal stogo dangos tipą.

VILPE® ECo160P/500 FLOW STOGINIS VENTILIATORIUS

Paskirtis: energiją taupantis stoginis ventilatorius su FLOW gaubtu mechaniniam patalpų vėdinimui. Našumas: 0-1000 m³/val. Nuolatinės srovės (DC) variklis, valdomas 0-10 V reguliatoriumi. Išorinis jungiklis techninei priežiūrai. Izoliuotas cinkuoto plieno vidinis vamzdis su jungiamuoju sandarinimu. Suderinamas su sistemomis: VILPE® ECo Ideal Wireless vėdinimo valdymas, VILPE® Tyli Virtuvė.

Matmenys: vidinis vamzdis Ø 160 mm, išorinis Ø 225 mm, aukštis virš stogo apie 500 mm.

Komplektacija: stoginis ventilatorius, sraigtai, montavimo, eksploataavimo ir techninės priežiūros instrukcijos. Į komplektą neįeina: VILPE® ECo reguliatorius ir VILPE® praėjimo elementas pagal stogo dangos tipą.

VILPE® ECo200P/500 FLOW STOGINIS VENTILIATORIUS

Paskirtis: energiją taupantis stoginis ventilatorius su FLOW gaubtu mechaniniam patalpų vėdinimui. Našumas: 0-1250 m³/val. Nuolatinės srovės (DC) variklis, valdomas 0-10 V reguliatoriumi. Išorinis jungiklis techninei priežiūrai. Izoliuotas cinkuoto plieno vidinis vamzdis su jungiamuoju sandarinimu. Suderinamas su VILPE® ECo Ideal Wireless vėdinimo valdymo sistema.

Matmenys: vidinis vamzdis Ø 200 mm, išorinis Ø 300 mm, aukštis virš stogo apie 500 mm.

Komplektacija: stoginis ventilatorius, sraigtai, montavimo, eksploataavimo ir techninės priežiūros instrukcijos. Į komplektą neįeina: VILPE® ECo reguliatorius ir VILPE® XL praėjimo elementas pagal stogo dangos tipą.

Spalva Vnt./pakuotė Vnt./padėklas Produktas Nr.

Juoda	1	28*	350272
Ruda	1	28*	350274
Žalia	1	28*	350276
Pilka	1	28*	350277
Raudona	1	28*	350278
Plytinė	1	28*	350279
Šviesiai pilka	1	28*	350271



Juoda	1	28*	350242
Ruda	1	28*	350244
Žalia	1	28*	350246
Pilka	1	28*	350247
Raudona	1	28*	350248
Plytinė	1	28*	350249
Šviesiai pilka	1	28*	350241
Antracito	1	28*	35024G



Juoda	1	28*	350252
Ruda	1	28*	350254
Žalia	1	28*	350256
Pilka	1	28*	350257
Raudona	1	28*	350258
Plytinė	1	28*	350259
Šviesiai pilka	1	28*	350251
Antracito	1	28*	35025G



Juoda	1	6	350302
Ruda	1	6	350304
Pilka	1	6	350307
Raudona	1	6	350308
Plytinė	1	6	350309

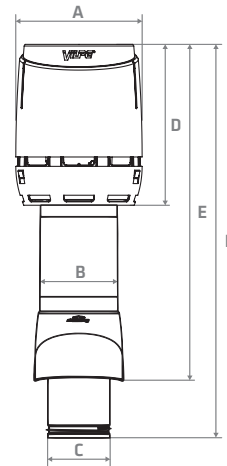
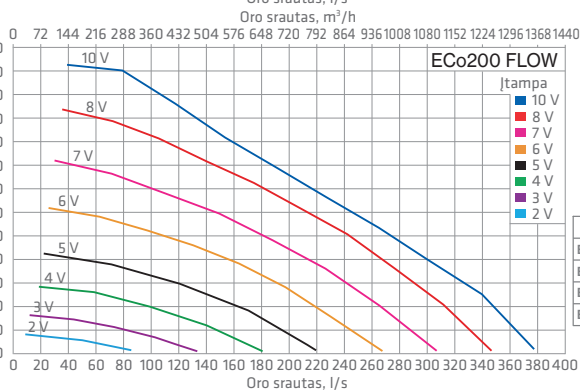
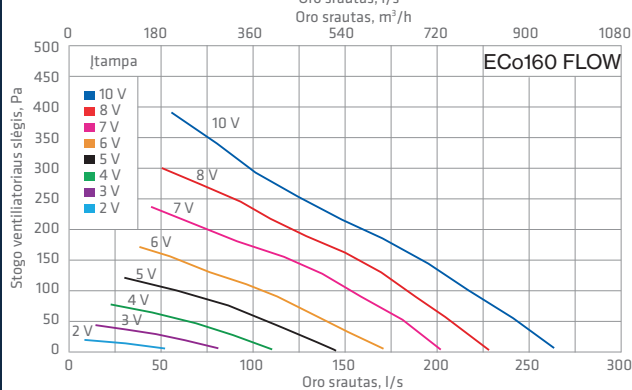
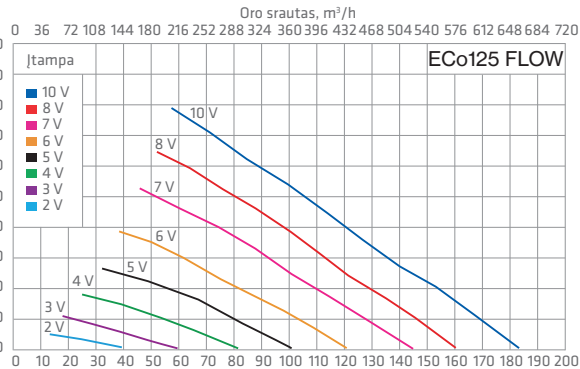
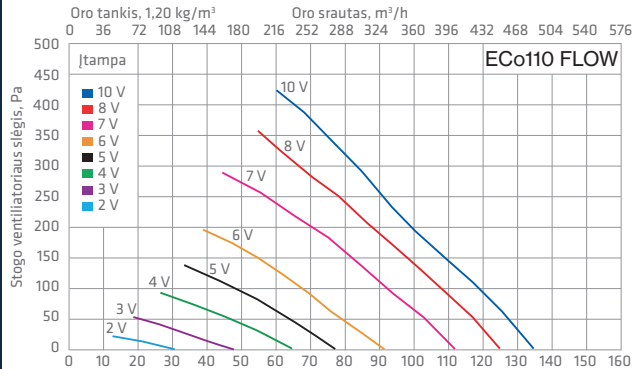

mm	A	B	C	D	E	F
ECO110P FLOW	310	225	110	394	759	1041
ECO125P FLOW	310	225	125	394	759	1041
ECO160P FLOW	310	225	160	394	759	1041
ECO200P FLOW XL	400	305	200	456	869	1105



VILPE® E190P/Ø125/500 STOGINIS VENTILIATORIUS

Paskirtis: mechaniniam patalpų vėdinimui. Našumas: 0-500 m³/val. AC variklis, valdomas reguliatoriumi. Izoliuotas cinkuoto plieno vidinis vamzdis su jungiamuoju sandarinimu ir įmontuotu triukšmo slopintuvu. Suderinamas su VILPE® Tyli Virtuvė sistema.

Matmenys: vidinis vamzdis Ø 125 mm, išorinis Ø 160 mm, aukštis virš stogo apie 500 mm.

Komplektacija: stoginis ventilatorius, sraigčiai; montavimo, eksploatacijos ir techninės priežiūros instrukcijos. Į komplektą neįeina: VILPE® reguliatorius ir VILPE® praėjimo elementas pagal stogo dangos tipą.

Juoda	1	24*	73592
Ruda	1	24*	73594
Žalia	1	12	73596
Pilka	1	24*	73597
Raudona	1	12	73598
Plytinė	1	12	73599



VILPE® E220P/Ø160/500 STOGINIS VENTILIATORIUS

Paskirtis: mechaniniam patalpų vėdinimui. Našumas: 0-800 m³/val. AC variklis, valdomas reguliatoriumi. Izoliuotas cinkuoto plieno vidinis vamzdis su jungiamuoju sandarinimu. Suderinamas su VILPE® Tyli Virtuvė sistema.

Matmenys: vidinis vamzdis Ø 160 mm, išorinis Ø 225 mm, aukštis virš stogo apie 500 mm.

Komplektacija: stoginis ventilatorius, sraigčiai; montavimo, eksploatacijos ir techninės priežiūros instrukcijos. Į komplektą neįeina: VILPE® reguliatorius ir VILPE® praėjimo elementas pagal stogo dangos tipą.

Juoda	1	24*	73472
Ruda	1	24*	73474
Žalia	1	24*	73476
Pilka	1	12	73477
Raudona	1	12	73478
Plytinė	1	24*	73479
Šviesiai pilka	1	24*	73471

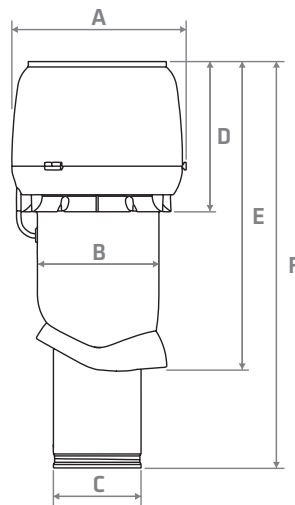
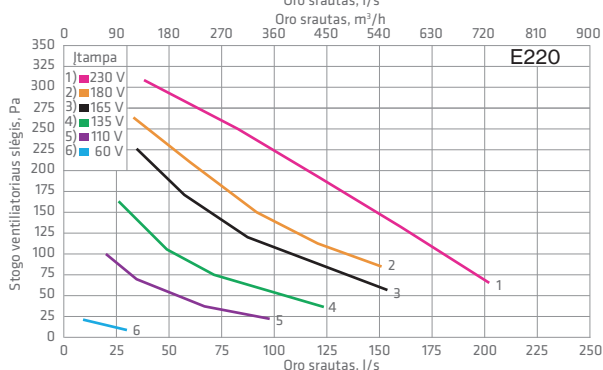
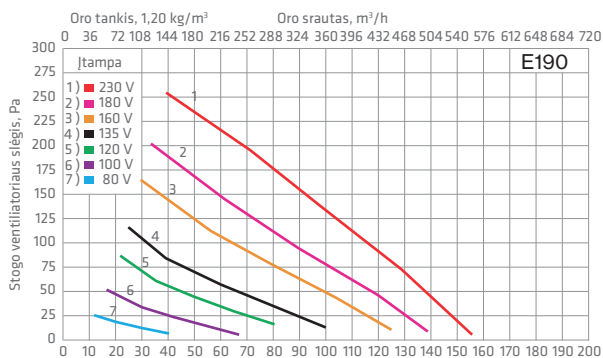

mm	A	B	C	D	E	F
E190	310	225	125	273	564	738
E220	310	225	160	273	564	738



VILPE® ECo110S FLOW STOGINIS VENTILIATORIUS

Paskirtis: energiją taupantis stoginis ventilatorius su FLOW gaubtu skirtas mechaniniam rūšių, lifto šachtų, bio tualetų vėdinimui ir radono dujų šalinimui. Variklis specialiai apsaugotas nuo kenksmingų dujų. Našumas: 0-600 m³/val. Nuolatinės srovės (DC) variklis, valdomas 0-10 V reguliatoriumi. Išorinis jungiklis techninei priežiūrai. Su pagrindu montavimui ant lygaus paviršiaus.

Matmenys: vamzdis Ø 110 mm, pagrindas 300x300 mm. Montavimo plotas turi būti bent tokio paties dydžio.

Komplektacija: stoginis ventilatorius, montavimo pagrindas su prijungimo vamzdžiu, sraigtai, montavimo, eksploataavimo ir techninės priežiūros instrukcijos. Į komplektą neįeina: VILPE® ECo reguliatorius.

Juoda	1	15	350282
Ruda	1	15	350284
Žalia	1	15	350286
Pilka	1	15	350287
Raudona	1	15	350288
Plytinė	1	15	350289
Šviesiai pilka	1	15	350281



VILPE® ECo125S FLOW STOGINIS VENTILIATORIUS

Paskirtis: energiją taupantis stoginis ventilatorius su FLOW gaubtu mechaniniam patalpų vėdinimui. Našumas: 0-700 m³/val. Nuolatinės srovės (DC) variklis, valdomas 0-10 V reguliatoriumi. Išorinis jungiklis techninei priežiūrai. Su pagrindu montavimui ant lygaus paviršiaus. Suderinamas su sistemomis: VILPE® ECo Ideal Wireless vėdinimo valdymas, VILPE® Tyli Virtuvė.

Matmenys: vidinis vamzdis Ø 125 mm, pagrindas 300x300 mm. Montavimo plotas turi būti bent tokio paties dydžio.

Komplektacija: stoginis ventilatorius, montavimo pagrindas su prijungimo vamzdžiu, sraigtai, montavimo, eksploataavimo ir techninės priežiūros instrukcijos. Į komplektą neįeina: VILPE® ECo reguliatorius.

Juoda	1	15	350202
Ruda	1	15	350204
Žalia	1	15	350206
Pilka	1	15	350207
Raudona	1	15	350208
Plytinė	1	15	350209
Šviesiai pilka	1	15	350201



VILPE® ECo160S FLOW STOGINIS VENTILIATORIUS

Paskirtis: energiją taupantis stoginis ventilatorius su FLOW gaubtu mechaniniam patalpų vėdinimui. Našumas: 0-1000 m³/val. Nuolatinės srovės (DC) variklis, valdomas 0-10 V reguliatoriumi. Išorinis jungiklis techninei priežiūrai. Su pagrindu montavimui ant lygaus paviršiaus. Suderinamas su sistemomis: VILPE® ECo Ideal Wireless vėdinimo valdymas, VILPE® Tyli Virtuvė.

Matmenys: vidinis vamzdis Ø 160 mm, pagrindas 300x300 mm. Montavimo plotas turi būti bent tokio paties dydžio.

Komplektacija: stoginis ventilatorius, montavimo pagrindas su prijungimo vamzdžiu, sraigtai, montavimo, eksploataavimo ir techninės priežiūros instrukcijos. Į komplektą neįeina: VILPE® ECo reguliatorius.

Juoda	1	15	350212
Ruda	1	15	350214
Žalia	1	15	350216
Pilka	1	15	350217
Raudona	1	15	350218
Plytinė	1	15	350219
Šviesiai pilka	1	15	350211



VILPE® ECo200S FLOW XL STOGINIS VENTILIATORIUS

Paskirtis: energiją taupantis stoginis ventilatorius su FLOW gaubtu mechaniniam patalpų vėdinimui. Našumas: 0-1250 m³/val. Nuolatinės srovės (DC) variklis, valdomas 0-10 V reguliatoriumi. Išorinis jungiklis techninei priežiūrai. Su pagrindu montavimui ant lygaus paviršiaus. Suderinamas su VILPE® ECo Ideal Wireless vėdinimo valdymo sistema.

Matmenys: vidinis vamzdis Ø 200 mm, pagrindas 400x400 mm. Montavimo plotas turi būti bent tokio paties dydžio.

Komplektacija: stoginis ventilatorius, montavimo pagrindas su prijungimo vamzdžiu, sraigtai, montavimo, eksploataavimo ir techninės priežiūros instrukcijos. Į komplektą neįeina: VILPE® ECo reguliatorius.

Juoda	1	8	350312
Ruda	1	8	350314
Pilka	1	8	350317
Raudona	1	8	350318
Plytinė	1	6	350319

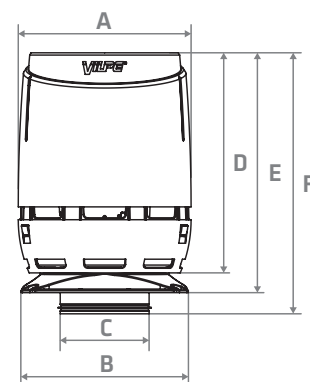
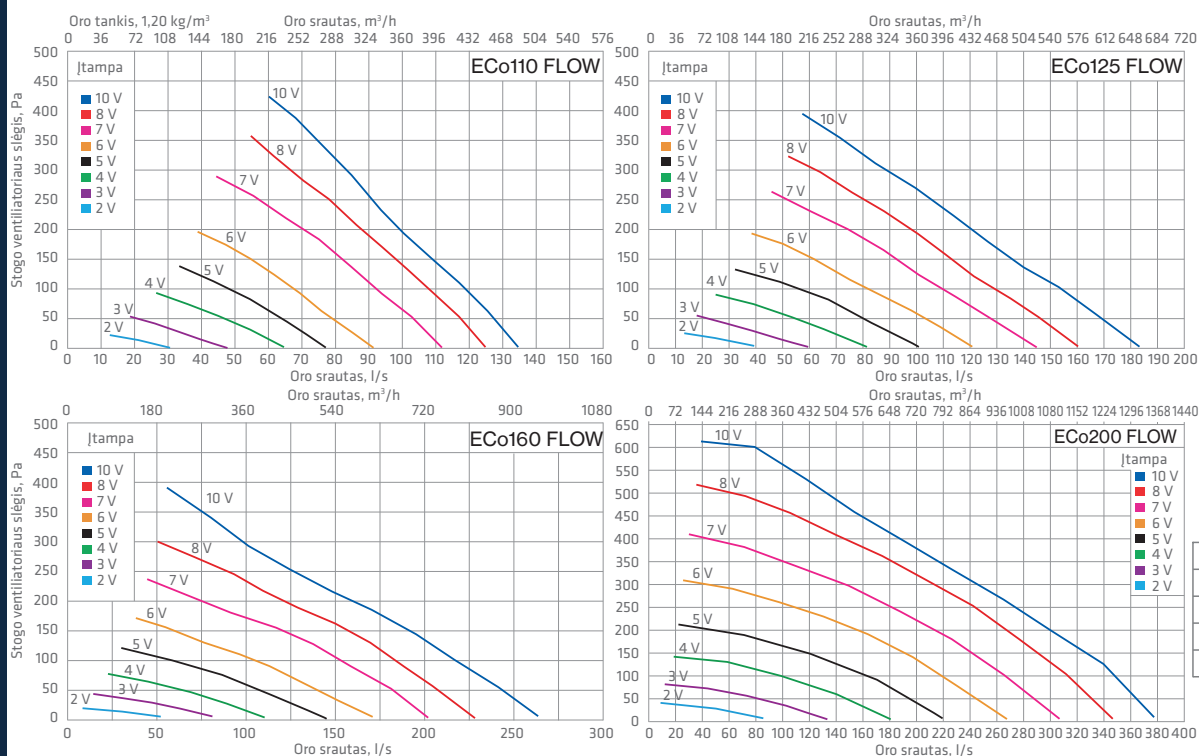

mm	A	B	C	D	E	F
ECo110S FLOW	310	300	110	394	441	461
ECo125S FLOW	310	300	125	394	441	461
ECo160S FLOW	310	300	160	394	441	461
ECo200S FLOW	400	395	200	456	524	560



VILPE® E190S/Ø125 STOGINIS VENTILIATORIUS SU PAGRINDU

Paskirtis: mechaniniam patalpų vėdinimui. Našumas: 0-500 m³/val.
 AC variklis. VILPE® reguliatorius parduodamas atskirai.
 Su pagrindu montavimui ant lygaus paviršiaus.
 Suderinamas su VILPE® Tyli Virtuvė sistema.
Matmenys: vamzdis Ø 125 mm, pagrindas 300x300 mm. Montavimo plotas turi būti bent tokio paties dydžio.
Komplektacija: stoginis ventiliatorius, pagrindas su prijungimo vamzdžiu, sraigtai; montavimo, eksploatacijos ir techninės priežiūros instrukcijos.

Juoda	1	12	737522
Ruda	1	12	737524
Žalia	1	12	737526
Pilka	1	12	737527
Raudona	1	12	737528
Plytinė	1	12	737529
Šviesiai pilka	1	12	737521



VILPE® E220S/Ø160 STOGINIS VENTILIATORIUS SU PAGRINDU

Paskirtis: mechaniniam patalpų vėdinimui. Našumas: 0-800 m³/val.
 AC variklis. VILPE® reguliatorius parduodamas atskirai.
 Su pagrindu montavimui ant lygaus paviršiaus.
 Suderinamas su VILPE® Tyli Virtuvė sistema.
Matmenys: vamzdis Ø 160 mm, pagrindas 300x300 mm. Montavimo plotas turi būti bent tokio paties dydžio.
Komplektacija: stoginis ventiliatorius, pagrindas su prijungimo vamzdžiu, sraigtai; montavimo, eksploatacijos ir techninės priežiūros instrukcijos.

Juoda	1	12	737502
Ruda	1	12	737504
Žalia	1	12	737506
Pilka	1	12	737507
Raudona	1	12	737508
Plytinė	1	12	737509
Šviesiai pilka	1	12	737501

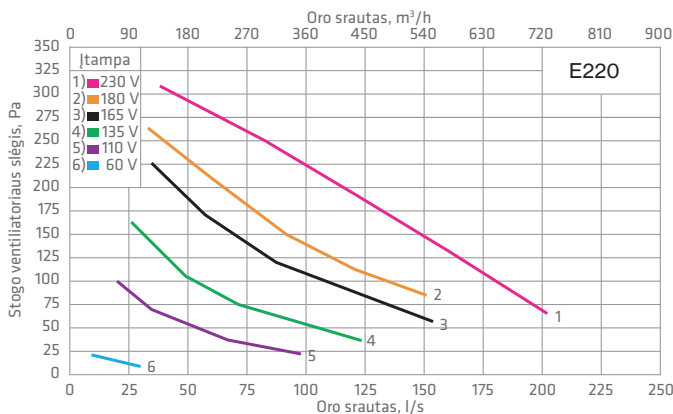
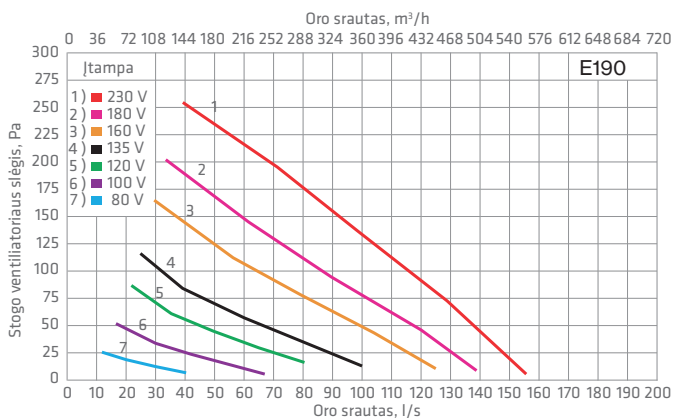

mm	A	B	C	D	E	F
E190	310	300	125	273	328	351
E220	310	300	160	273	328	358

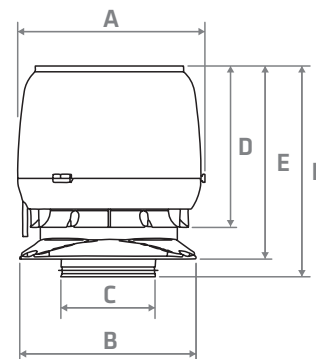

Kamino ventilatorius

VILPE® TI-17 KAMINO VENTILIATORIUS

Paskirtis: skirtas židiniams su maks. 0,35 m² atvira anga. Dūmtakio dydis nuo min. 123x123 mm iki maks. 160x160 mm. Didžiausia leistina dūmų temperatūra – 200 °C.
Komplektacija: kamino ventilatorius.

1	36	735098	596,00
---	----	--------	--------



Greitas stogo ventiliatorių pasirinkimas

Stogo ventiliatoriaus parinkimas gyvenamųjų pastatų vėdinimui

m² didžiausias dydis

Įprastinė rekomendacija yra tokia, kad vidaus patalpų oras turėtų būti visiškai pakeičiamas kas dvi valandas. Ištraukiamas oras, kurį pašalina stogo ventiliatorius, turi būti pakeičiamas šviežiu oru, tiekiamu per oro tiekimo angas skirtingose patalpose.

Pagal standartą, 120–150 m² ploto name ortakių sistemoje prarandamas net 100 Pa slėgis. Yra greitas būdas, kaip apskaičiuoti tikslius slėgio nuostolius – reikia skaičiuoti 5 Pa kiekvienam ortakio metrui (įskaitant įrenginius ortakių gale, alkūnes ir pan.).

Slėgio nuostoliai priklauso ne tik nuo ortakių ilgio ir skersmens, tačiau ir nuo alkūnių skaičiaus ir oro srauto greičio. Rekomenduojama ventiliacija yra pasiekama patalpų orą šalinant per stoginį ventiliatorių, veikiantį 70 % didžiausiu pajėgumu.

Lentelėje nurodyti tik orientaciniai duomenys.

Stoginis ventiliatorius	Vamzdis	50 Pa	100 Pa	150 Pa
ECo125 FLOW / ECo190	Ø 125 mm	360 m ²	340 m ²	310 m ²
ECo160 FLOW / ECo220	Ø 160 mm	490 m ²	440 m ²	390 m ²
ECo200 FLOW / ECo250	Ø 200 mm	660 m ²	630 m ²	600 m ²
E190	Ø 125 mm	270 m ²	230 m ²	180 m ²
E220	Ø 160 mm	410 m ²	360 m ²	300 m ²

Stogo ventiliatoriaus parinkimas viryklės garų surinktuvui

Atsižvelgiant į vidaus oro ir ventiliacijos rekomendacijas (Suomijoje), viryklės garų surinktuvas turėtų ištraukti 25 litrus oro per sekundę. Triukšmo lygis virtuvėje neturėtų viršyti 33 dB (arba 43 dB, jei gartraukis yra paaukštintas).

Tiksli informacija apie slėgio praradimą viryklės garų surinktuve (ir jo ortakyje) turėtų būti nurodyta gamintojo puslapyje.

Lentelėje nurodyti tik orientaciniai duomenys.

Stoginis ventiliatorius	Vamzdis	Laisvas srautas	50 Pa	100 Pa
ECo125 FLOW	Ø 125 mm	185 l/s (666 m ³ /h)	170 l/s (612 m ³ /h)	155 l/s (558 m ³ /h)
ECo160 FLOW	Ø 160 mm	265 l/s (954 m ³ /h)	245 l/s (882 m ³ /h)	220 l/s (792 m ³ /h)
ECo200 FLOW	Ø 200 mm	380 l/s (1368 m ³ /h)	365 l/s (1314 m ³ /h)	348 l/s (1253 m ³ /h)
E190	Ø 125 mm	155 l/s (558 m ³ /h)	138 l/s (497 m ³ /h)	116 l/s (418 m ³ /h)
E220	Ø 160 mm	236 l/s (850 m ³ /h)	212 l/s (763 m ³ /h)	180 l/s (648 m ³ /h)

Laidų sujungimo schemas

E190, E220

Įtampa
230 V,
50 Hz AC

L rudas
N mėlynas
PE žalias/geltonas



ECo110

Įtampa
230 V,
50 Hz AC

L rudas
N mėlynas
PE žalias/geltonas



ECo110 FLOW, ECo125 FLOW, ECo160 FLOW, ECo200 FLOW

Įtampa
230 V,
50 Hz AC

L rudas
N mėlynas
PE žalias/geltonas

Valdymo kabelis

Įtampos išėjimas +10 V max, 1,1 mA raudonas
Lin/PWM valdymo įvestis 0-10 VDC/PWM geltonas
GND mėlynas
Tach išvestis baltas



(1 pulso/apsisukimo) skaitiklis/regulatorius/aliarmo/greičio rodmėnys

ECo190, ECo220, ECo250

Įtampa
230 V,
50 Hz AC

L rudas
N mėlynas
PE žalias/geltonas

Valdymo kabelis

Įtampos išėjimas +10 V max, 1,1 mA raudonas
Lin/PWM valdymo įvestis 0-10 VDC/PWM geltonas
GND mėlynas
Tach išvestis baltas

(1 pulso/apsisukimo) skaitiklis/regulatorius/aliarmo/greičio rodmėnys



VILPE® modelis	Galia	Srovė	Įtampa	Kondensatorius	Sukimosi greitis
E190	52 W	0,23 A	230 V, 50 HZ	1.5 µF	2350 rpm
E220	88 W	0,39 A	230 V, 50 HZ	2 µF	2100 rpm
ECo110 FLOW	83 W	0,75 A	230 V, 50 HZ	-	3200 rpm
ECo125 FLOW	83 W	0,75 A	230 V, 50 HZ	-	3200 rpm
ECo160 FLOW	85 W	0,70 A	230 V, 50 HZ	-	2580 rpm
ECo200 FLOW	170 W	1,40 A	230 V, 50 HZ	-	2510 rpm



Išmani drėgmės kontrolės sistema



AUTOMATINIS ĮSPĖJIMAS APIE GALIMAI
ATSIRADUSĮ VANDENS NUOTĖKĮ



AUTOMATINIS ŠILUMOS IZOLIACIJOS DŽIOVINIMAS

VILPE Sense sistema yra pagrįsta naujausia daiktų interneto (angl. *IoT-technology*) technologija ir sujungia dvi funkcijas – drėgmės kontrolę ir drėgmės pažeidimų prevenciją. Sistema aptiks ir įspės net ir apie mažiausius, sunkiai aptinkamus vandens nuotėkius, kuriuos galima lengvai ištaisyti, kol jie netapo didele problema, pareikalausiančia didelių išlaidų. Jei reikia, sistema automatiškai įjungs stoginį ventiliatorių, kuris išdžiovins stogo izoliacinį sluoksnį: pavyzdžiui, iškart po lietaus arba padidėjus oro drėgnumui rudens ir pavasario laikotarpiu.

VILPE Sense komplektą sudaro du jutikliai ir valdymo blokas, susietas su energiją taupančiu ECo stoginiu ventiliatoriumi. Vienas iš jutiklių matuoja temperatūrą ir santykinę drėgmę izoliaciniame sluoksnyje, o kitas – atitinkamas vertes lauke. Sistema sumontuota stoginio deflektoriaus išorėje, tad nereikia atidaryti stogo konstrukcijų. Duomenys perduodami į valdymo bloką, o iš jo – į priežiūros centrą debesyse, kur informacija analizuojama. Jei izoliacijos sluoksnyje aptinkama per didelė drėgmė, stoginis ventiliatorius automatiškai įsijungia ir dirba efektyviai tol, kol konstrukcija išdžiūsta.

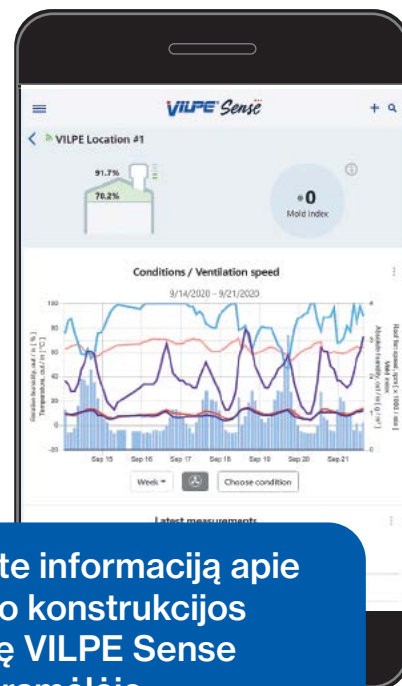

Sekite informaciją apie stogo konstrukcijos būklę VILPE Sense programėlėje



Programėlėje VILPE Sense galite bet kuriuo metu patikrinti pastato konstrukcijų būklę, o sistema automatiškai įspės Jus apie galimą nuotėkį. Šie duomenys taip pat gali būti saugiai parsiončiami į bet kurią sistemą, kad būtų galima visiškai automatizuoti pastato valdymą.

> [VILPE.COM/EN/SENSE](https://vilpe.com/en/sense)

Vnt./pakuotė Produktas Nr.

VILPE® SENSE NAUJIENA

Paskirtis: sistemą sudaro 2 jutikliai ir valdymo blokas, prijungtas prie ECo ventiliatoriaus. Išmani sistema aptinka ir įspėja apie galimus vandens nuotėkius ir susikaupusią drėgmę pastatų konstrukcijose, pavyzdžiui, stoge ar rūsyje. Jei bus nustatyta didelė drėgmė, sistema išdžiovins stogo izoliacijos sluoksnį, kad būtų išvengta pelėsių augimo ir kitų rimtų pažeidimų. Per VILPE Sense programėlę galite bet kuriuo metu patikrinti vieno ar kelių pastatų konstrukcijų būklę.
Komplektacija: valdymo blokas, 2 jutikliai.

Pagrindinis komplektas	1	735040
Jutiklis	1	735041





AUTOMATINIS VENTILIACIJOS VALDYMAS JŪSŲ NAMUOSE

VILPE® ECo Ideal Wireless ventiliacijos valdymo sistema automatiškai nustato reikiamą ventiliaciją pagal vyraujančias sąlygas ir oro kokybę. Belaidžiai jutikliai matuoja santykinę drėgmę (RH) ir anglies dioksido (CO₂) koncentraciją ore bei siunčia šią informaciją į valdymo bloką. Tuomet vėdinimo lygis sureguliuojamas taip, kad užtikrintų gerą oro kokybę be naudojamos energijos pertekliaus.

Nesvarbu, ar jūs renovuojate ar statote nuo nulio, VILPE® ECo Ideal Wireless yra puikus pasirinkimas, kad jūsų namo ventiliacijos poreikiai būtų lengvai ir nebrangiai įgyvendinti.

VILPE® ECo Ideal Wireless sistema yra idealus sprendimas, jei norite pakeisti esamą natūralią vėdinimo sistemą mechanine ventiliacijos sistema. Su VILPE® ECo Ideal Wireless paprastai ir patikimai reguliuosite mechaninę vėdinimo sistemą, taupydami energiją ir pinigus. VILPE® ECo Ideal Wireless puikiai tiks tiek senų, tiek ir naujų pastatų vėdinimui. Tai ypač geras sprendimas garažų ir sandėlių ventiliacijai.

VILPE® ECo Ideal Wireless ventiliacijos reguliavimo sistema susideda iš VILPE® ECo Ideal Wireless valdymo bloko, HR drėgmės jutiklio ir papildomo CO₂ jutiklio. VILPE® ECo Ideal Wireless sistema sujungiama su VILPE® ECo stoginiu ventiliatoriumi (kuriam parenkamas stogo dangai tinkantis VILPE® praėjimo elementas).

PAGAL POREIKĮ REGULIUOJAMAS VĒDINIMAS

- Automatiškai sureguliuota
- Belaidžiai jutikliai ir vartotojo skydelis
- Atsipirkimo laikotarpis 5 metai
- Taupo elektros energiją*
- VILPE® garantija

PRITAIKYMAS

- Statybai ir renovacijai
- Drėgnų patalpų vėdinimui
- Garažo ventiliacijai
- Esamos vėdinimo sistemos efektyvumo pagerinimui

*Pavyzdys: 120 m² namo vėdinimas su sistema ECo stoginis ventiliatorius + ECo Ideal Wireless užtikrina 2600 kWh/metus energijos sutaupymą nei naudojant įprastinį AC variklio ventiliatorių.

Regulatoriai

Produktas Nr.

VILPE® ECo IDEAL BELAIDIS VĒDINIMO VALDYMAS

Paskirtis: Inovatyvus metodas kontroliuoti vėdinimą, kuris automatiškai palaiko idealią oro kokybę bet kurioje erdvėje. Belaidis ryšys leidžia efektyviai ir lengvai modifikuoti. Pagerina energijos suvartojimą ir kainų kaštus.

Komplektacija: Valdymo blokas (CU), vartotojo skydelis (UP), drėgmės jutiklis (RH), instrukcija. CO₂ jutiklis parduodamas atskirai.

735030



VILPE® ECo IDEAL WIRELESS RH – DRĒGMĒS JUTIKLIS

Paskirtis: Belaidis santykinės drėgmės jutiklis montuojamas patalpose su padidinta drėgmės rizika, kuriose įrengta ištraukiamoji ventiliacija (vonios kambarys, virtuvė, garažas ir tt).

Komplektacija: Drėgmės jutiklis, baterijos, instrukcija.

735031



VILPE® ECo IDEAL WIRELESS CO₂ – CO₂ JUTIKLIS

Paskirtis: Belaidis CO₂ jutiklis montuojamas miegamuosiuose ir gyvenamuosiuose kambariuose. Maitinimo įtampa 230 V, 50 Hz.

Komplektacija: CO₂ jutiklis, instrukcija.

735032



VILPE® ECo IDEAL WIRELESS CU – VALDYMO BLOKAS

Paskirtis: VILPE® ECo Ideal Wireless sistemos valdymo blokas.

Komplektacija: Valdymo blokas (CU), montavimo instrukcija.

735033



VILPE® ECo IDEAL WIRELESS UP – VARTOTOJO SKYDELIS

Paskirtis: VILPE® ECo Ideal Wireless sistemos vartotojo skydelis.

Komplektacija: Vartotojo skydelis (UP), montavimo instrukcija.

735034



VILPE® ECo POTENCIOMETRAS

NAUJIENA

Paskirtis: pakopiniam EC ventiliatorių greičio valdymui. Valdymo signalas 0-10 V. Paviršinis. IP65.
Matmenys: 86x86x39 mm.
Komplektacija: potenciometras, naudojimo instrukcija.

735038



VILPE® ECO REGULIATORIUS 0–10 V

Paskirtis: bepakopis ECo reguliatorius rankiniam VILPE® ECo stoginių ventiliatorių sukimosi greičio reguliavimui. Užtikrina 0-10 V signalą, yra galimybė nustatyti minimalų sukimosi greitį. Paviršinis/Įleistinis. IP40/54.
Matmenys: 85x85 mm.
Komplektacija: reguliatorius.

735028



VILPE® ECo MONITORIUS VENTILIATORIŲ DARBO KONTROLEI

Paskirtis: Gali stebėti ir reguliuoti 1-5 ventiliatorių sukimosi greičius, apie problemas praneša izoliuotas aliarmo LED indikatorius. 0-10 V reguliatorius kontroliuoja greitį 0-100 proc. intervalu. Darbinė įtampa gali būti teikiama iš ventiliatoriaus (Patentas 2431303).
Komplektacija: ECo monitorius, instrukcija.

735029



VILPE® SLĖGIO REGULIATORIUS 24 V

NAUJIENA

Paskirtis: nustato slėgio pokyčius ventilacijos kanale ir automatiškai reguliuoja stoginio ventiliatoriaus našumą, kad vėdinimo kanale būtų išlaikytas pastovus slėgis. Suderinamas su EC stoginiais ventiliatoriais. Sieninis. IP54.
Matmenys: 78x90x40 mm.
Komplektacija: slėgio reguliatorius, žarna, du matuokliai ir naudojimo instrukcija.

Regulatorius

735036

Maitinimo šaltinis

735037



VILPE® VIRŠTINKINIS REGULIATORIUS 2299 AG

Paskirtis: stoginio ventiliatoriaus sukimosi greičiui reguliuoti. Virštinkinis. IP 44.
Komplektacija: reguliatorius.

735022



VILPE® ĮMONTUOJAMAS REGULIATORIUS 2299 UCJ

Paskirtis: stoginio ventiliatoriaus sukimosi greičiui reguliuoti. Įmontuojamas. IP 20.
Komplektacija: reguliatorius.

735024



VILPE® STALINIS CO₂ MONITORIUS

Paskirtis: nustato CO₂ kiekį patalpoje. Kompaktiškas, lengvai naudojamas mini stalinis prietaisas CO₂ koncentracijai ir temperatūrai matuoti. Galima išsaugoti duomenis kompiuteryje.
Komplektacija: monitorius, USB laidas, naudojimo instrukcija.

735035



Remonto rinkiniai

Vnt./pakuotė

Produktas Nr.

VILPE® E150 / E80 STOGINIO VENTILIATORIAUS REMONTO RINKINYS

1

735052

VILPE® E190 / E120 STOGINIO VENTILIATORIAUS REMONTO RINKINYS

1

735050

VILPE® E220 STOGINIO VENTILIATORIAUS REMONTO RINKINYS

1

735054

VILPE® E250 STOGINIO VENTILIATORIAUS REMONTO RINKINYS

1

735055

VILPE® E280 STOGINIO VENTILIATORIAUS REMONTO RINKINYS

1

735056

VILPE® E310 STOGINIO VENTILIATORIAUS REMONTO RINKINYS

1

735057

VILPE® RADON STOGINIO VENTILIATORIAUS REMONTO RINKINYS

1

735053

VILPE® ECo 110/190 STOGINIO VENTILIATORIAUS REMONTO RINKINYS

1

735058

VILPE® ECo 220 STOGINIO VENTILIATORIAUS REMONTO RINKINYS

1

735059

VILPE® ECo 250 STOGINIO VENTILIATORIAUS REMONTO RINKINYS

1

735060

VILPE® ECo 110/190 FLOW STOGINIO VENTILIATORIAUS REMONTO RINKINYS

1

735061

VILPE® ECo 220 FLOW STOGINIO VENTILIATORIAUS REMONTO RINKINYS

1

735062

VILPE® ECo 250 FLOW STOGINIO VENTILIATORIAUS REMONTO RINKINYS

1

735063

VILPE® 1,5µF KONDENSATORIUS

1

735003

VILPE® 2µF KONDENSATORIUS

1

735004

VILPE® 3µF KONDENSATORIUS

1

735006

VILPE® 6µF KONDENSATORIUS

1

735008



ITIN TYLIAI VEIKIANTIS GARTRAUKIS

VILPE TYLUS GARTRAUKIS-TYLI VIRTUVĖ

ŠIS PAPRASTAS SPRENDIMAS LEIDŽIA SUMAŽINTI TRIUKŠMĄ, KURIS NEIŠVENGIAMAS, KAI NAUDOJAMAS TRADICINIS GARTRAUKIS.

Net labiausiai viliojanti ir moderniausia virtuvė nesugeba suteikti patogumo, kurį galime turėti, kada bevariklis gartraukis bus sujungtas su VILPE® stogo ventilatoriumi. Virtuvė yra daug jaukesnė, kai garų surinkėjo variklio triukšmas sklaidosi virš jūsų namo stogo, o ne tiesiog virš viryklės.

Tylus veikimas nėra vienintelis privalumas. Šis sprendimas pasižymi veiksmingumu.

Ortakyje sukuriama gan žemo slėgio dėka, užteršto oro pašalinima daug daugiau nei per tradicinius gartraukius.

PAPILDOMA INFORMACIJA

SILENTKITCHENVILPE.COM

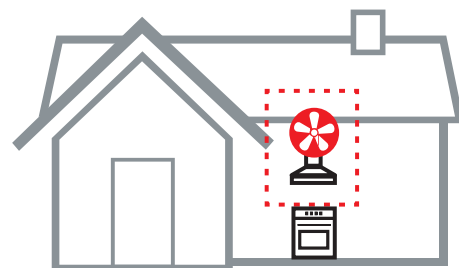

Virtuvės gartraukis – tradicinis sprendimas

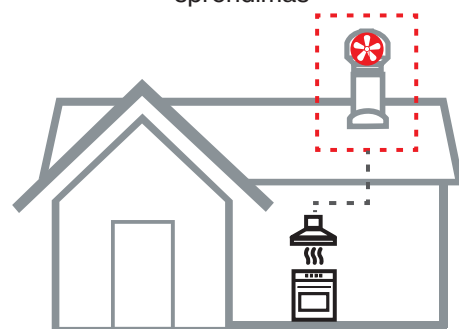

Virtuvės gartraukis + stoginis elektrinis ventilatorius – tyli virtuvė

Bevarikliai gartraukiai

SAVO PH-26

- įmontuojamas
- nerūdijančio plieno spalvos
- valdo išorinį ventilatorių su AC varikliu (maks. 260 W)
- greičio perjungimas ištraukiant skydelį
- nominali apšvietimo galia 5 W, 2 x LED (3000 K)
- plaunami metaliniai filtrai
- ortakio skersmuo 125 mm
- 500/600 x 280 (+20 mm priekinis skydelis) x 170 mm (plotis x gylis x aukštis)

Modelis

Plotis/spalva

Produktas Nr.

PH-2605-S

50 cm RST

90616

PH-2606-S

60 cm RST

90617

Rekomenduojami ventilatorių su AC varikliu modeliai:
VILPE E-190



SAVO eGH-56

- įmontuojamas
- nerūdijančio plieno spalvos
- valdo išorinį ventilatorių su DC varikliu (maks. 0-10V)
- mygtukinis valdymas, greičio rodmenys
- ASC režimas (automatinis paleidimas, valdymas ir išjungimas)
- nominali apšvietimo galia 5 W, 2 x LED (3000 K)
- plaunamas metalinis filtras
- priminimas apie filtro valymą
- perimetris oro surinkimas
- ortakio skersmuo 150/125 mm
- 538/718 x 284 x 110 mm (plotis x gylis x aukštis)

SAVO GH-56

- įmontuojamas
- nerūdijančio plieno spalvos
- valdo išorinį ventilatorių su AC varikliu (maks. 260 W)
- mygtukinis valdymas, greičio rodmenys
- laikmatis
- START žiemos funkcija
- nominali apšvietimo galia 5 W, 2 x LED (3000 K)
- plaunamas metalinis filtras
- priminimas apie filtro valymą
- perimetris oro surinkimas
- ortakio skersmuo 150/125 mm
- 520/720 x 285 x 110 mm (plotis x gylis x aukštis)

Rekomenduojami ventilatorių su DC varikliu modeliai:
ECo125 FLOW, ECo160 FLOW

Rekomenduojami ventilatorių su AC varikliu modeliai:
VILPE E-190, 220

eGH-5605-S/ASC

54 cm RST

97331

GH-5605-S

54 cm RST

90638

GH-5607-S

72 cm RST

90639



SAVO eCH-69 baltas arba juodas 80 cm

- sieninis modelis
- valdo išorinį ventiliatorių su DC varikliu (maks. 0-10 V)
- apšviestas sensorinis valdymo skydelis
- laikmatis, galutinių oro mainų režimas
- nominali apšvietimo galia 5 W, 2 x LED (3000 K)
- plaunamas metalinis filtras
- perimetris oro surinkimas
- priminimas apie filtro valymą
- ortakio skersmuo 150/125 mm
- 800 x 368 x 409 mm (plotis x gylis x aukštis)
- gartraukis+ kamino tipo korpusas 950-1240 mm

Rekomenduojami ventiliatorių su DC varikliu modeliai:
EC0125 FLOW, EC0160 FLOW

SAVO CH-69 baltas arba juodas 55 cm

- sieninis modelis
- valdo išorinį ventiliatorių su AC varikliu (maks. 260 W)
- apšviestas sensorinis valdymo skydelis
- laikmatis
- START žiemos funkcija
- nominali apšvietimo galia 5 W, 2 x LED (3000 K)
- plaunamas metalinis filtras
- perimetris oro surinkimas
- priminimas apie filtro valymą
- ortakio skersmuo 150/125 mm
- 550 x 368 x 409 mm (plotis x gylis x aukštis)
- gartraukis+ kamino tipo korpusas 950-1240 mm

Rekomenduojami ventiliatorių su AC varikliu modeliai:
VILPE E-190, 220

eCH-6908-W	80 cm baltas stiklas	97031
eCH-6908-B	80 cm juodas stiklas	97032
CH-6906-W	55 cm baltas stiklas	86540
CH-6906-B	55 cm juodas stiklas	86541



SAVO eIH-76 RST arba baltas 32cm

- tvirtinamas prie lubų salos tipo modelis
- valdo išorinį ventiliatorių su DC varikliu (maks. 0-10 V)
- mygtukinis valdymas
- ASC režimas (automatinis paleidimas, valdymas ir išjungimas)
- nominali apšvietimo galia 5 W, 2 x LED (3000 K)
- plaunamas metalinis filtras
- priminimas apie filtro valymą
- ortakio skersmuo 150/125 mm
- 320 x 780-1070 mm (skersmuo x aukštis)

Rekomenduojami ventiliatorių su DC varikliu modeliai:
EC0125 FLOW, EC0160 FLOW

SAVO IH-76 RST arba baltas 32 cm

- tvirtinamas prie lubų salos tipo modelis
- valdo išorinį ventiliatorių su AC varikliu (maks. 260 W)
- mygtukinis valdymas
- laikmatis
- START žiemos funkcija
- nominali apšvietimo galia 5 W, 2 x LED (3000 K)
- plaunamas metalinis filtras
- priminimas apie filtro valymą
- ortakio skersmuo 150/125 mm
- 320 x 780-1070 mm (skersmuo x aukštis)

Rekomenduojami ventiliatorių su AC varikliu modeliai:
VILPE E-190, 220

eIH-7603-S/ASC	32 cm RST	97211
eIH-7603-W/ASC	32 cm baltas	97212
IH-7603-S	32 cm RST	90574
IH-7603-W	32 cm baltas	92574



SAVO eRH-95 RST 110 cm

- įmontuojamas į lubas
- nerūdijančio plieno spalvos
- valdo išorinį ventiliatorių su DC varikliu (maks. 0-10 V)
- nuotolinio valdymo pultas
- laikmatis
- nominali apšvietimo galia 18 W, 6 x LED (3000 K)
- plaunami metaliniai filtrai
- priminimas apie filtrų valymą
- perimetris oro surinkimas
- ortakio skersmuo 150 mm
- 1100 x 700 x 240-350 mm (ilgis x plotis x aukštis)

Rekomenduojami ventiliatorių su DC varikliu modeliai:
EC0160 FLOW

SAVO RH-95 RST 110 cm

- įmontuojamas į lubas
- nerūdijančio plieno spalvos
- valdo išorinį ventiliatorių su AC varikliu (maks. 260 W)
- nuotolinio valdymo pultas
- laikmatis
- START žiemos funkcija
- nominali apšvietimo galia 18 W, 6 x LED (3000 K)
- priminimas apie filtrų valymą
- perimetris oro surinkimas
- ortakio skersmuo 150 mm
- 1100 x 700 x 240-350 mm (ilgis x plotis x aukštis)

Rekomenduojami ventiliatorių su AC varikliu modeliai:
VILPE E-220

eRH-9511-S	110 cm RST	97361
RH-9511-S	110 cm RST	86551





Ventiliacijos kaminėliai Kanalizacijos alsuokliai

VILPE® 110P/300 FLOW VENTILIACIJOS VAMZDIS + GAUBTAS

Paskirtis: neizoliuotas kanalizacijos vėdinimo vamzdis su FLOW gaubtu. Papildomai pagal stogo dangą reikia pritaikyti praėjimo elementą.

Matmenys: vamzdžio skersmuo Ø 110 mm, aukštis virš stogo apie 300 mm.

Komplektacija: ventiliacijos vamzdis, FLOW gaubtas, sraigčiai.

Spalva	Vnt./pakuotė	Vnt./padėklas	Produktas Nr.
Juoda	10	40	350232
Ruda	10	40	350234
Žalia	10	40	350236
Pilka	10	40	350237
Raudona	10	40	350238
Plytinė	10	40	350239
Šviesiai pilka	10	40	350231
Antracito	10	40	35023G



VILPE® 110P/IS/350 FLOW VENTILIACIJOS VAMZDIS + GAUBTAS

Paskirtis: izoliuotas kanalizacijos vėdinimo vamzdis su FLOW gaubtu. Papildomai pagal stogo dangą reikia pritaikyti praėjimo elementą.

Matmenys: vamzdžio skersmuo Ø 110 mm, aukštis virš stogo apie 500 mm.

Komplektacija: ventiliacijos vamzdis, gaubtas FLOW, sraigčiai.

Juoda	1	32*	350292
Ruda	1	32*	350294
Žalia	1	32*	350296
Pilka	1	32*	350297
Raudona	1	32*	350298
Plytinė	1	32*	350299
Šviesiai pilka	1	32*	350291
Antracito	1	32*	35029G



VILPE® 110P/300 VENTILIACIJOS VAMZDIS

Paskirtis: neizoliuotas kanalizacijos vėdinimo vamzdis be gaubto. Papildomai pagal stogo dangą reikia pritaikyti praėjimo elementą. Naudojant stogo konstrukcijoms arba nešildomoms palėpėms vėdinti, papildomai reikalingas VILPE® gaubtas-110.

Matmenys: vamzdžio matmuo Ø 110 mm, aukštis virš stogo apie 300 mm.

Komplektacija: ventiliacijos vamzdis, sraigčiai.

Juoda	20	80	74122
Ruda	20	80	74124
Žalia	20	80	74126
Pilka	20	80	74127
Raudona	20	80	74128
Plytinė	20	80	74129
Šviesiai pilka	20	80	74121



VILPE® 110P/IS/350 VENTILIACIJOS VAMZDIS

Paskirtis: izoliuotas kanalizacijos vėdinimo vamzdis. Papildomai pagal stogo dangą reikia pritaikyti praėjimo elementą. Taip pat reikalinga VILPE® Flex lanksčioji jungtis. Naudojant kaip radono sistemos ventiliacijos vamzdį, papildomai reikalingas VILPE® gaubtas-160.

Matmenys: vamzdžio matmuo Ø 110 mm, aukštis virš stogo apie 350 mm.

Komplektacija: ventiliacijos vamzdis, sraigčiai.

Juoda	10	48	74132
Ruda	10	48	74134
Žalia	10	48	74136
Pilka	10	48	74137
Raudona	10	48	74138
Plytinė	10	48	74139



VILPE® 160P/500 VENTILIACIJOS VAMZDIS

Paskirtis: neizoliuotas kanalizacijos vėdinimo vamzdis be gaubto. Papildomai pagal stogo dangą reikia pritaikyti praėjimo elementą. Naudojant stogo konstrukcijoms arba nešildomoms palėpėms vėdinti, papildomai reikalingas VILPE® gaubtas-160.

Matmenys: vamzdžio matmuo Ø 160 mm, aukštis virš stogo apie 500 mm.

Komplektacija: ventiliacijos vamzdis, sraigčiai.

Juoda	12	48	74160
Ruda	12	48	741604
Pilka	12	48	741607
Raudona	12	48	741608
Plytinė	12	48	741609
Šviesiai pilka	12	48	741601



mm	A	B	C	D
110P/300	105	110	352	375
110P/IS/350	160	109	390	580
160P/500	160	160	590	590

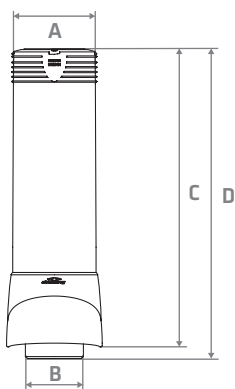

mm	A	B	C	D	E	F
110P/300 FLOW	202	110	110	244	499	522
110P/IS/350 FLOW	256	158	110	325	608	638

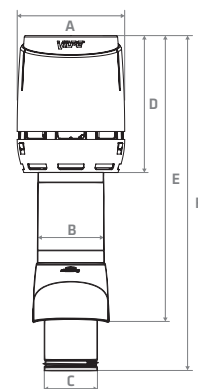

VILPE® 75P/IS/500 FLOW ĮMONTUOJAMO DULKIŲ SIURBLIO VENTILIACIJOS VAMZDIS

Paskirtis: izoliuotas vamzdis su FLOW gaubtas įmontuotam dulkių siurbliui.
Papildomai pagal stogo dangą reikia pritaikyti VILPE® praėjimo elementą.
Matmenys: vamzdžio matmuo Ø 75 mm, išorės skersmuo Ø 110 mm, aukštis virš stogo apie 700 mm.
Komplektacija: vamzdis, FLOW gaubtas, adapteris Ø 44/50, sraigtai.

Spalva	Vnt./pakuotė	Vnt./padėklas	Produktas Nr.
Juoda	1	9	74222
Ruda	1	9	74224
Pilka	1	9	74227
Raudona	1	9	74228
Plytinė	1	9	74229



VILPE® FLOW GAUBTAS 110

Paskirtis: FLOW gaubtas VILPE® neizoliuotam vamzdžiui, kurio išorinis Ø 110 mm. Ventiliacijos vamzdyje sukuria papildomą trauką.
Komplektacija: gaubtas.

Juoda	18	72	350222
Ruda	18	72	350224
Žalia	18	72	350226
Pilka	18	72	350227
Raudona	18	72	350228
Plytinė	18	72	350229
Šviesiai pilka	18	72	350221



VILPE® FLOW GAUBTAS 160

Paskirtis: FLOW gaubtas VILPE® ventiliacijos vamzdžiams, kai išorinis skermuo Ø 160 mm (pavyzdžiui, izoliuotiems Ø 110 arba Ø 125 mm vamzdžiams). Ventiliacijos vamzdyje sukuria papildomą trauką. Gaubtas reikalingas, naudojant Ø 110 mm ventiliacijos vamzdį radono vėdinimo sistemai įrengti.
Komplektacija: gaubtas.

Juoda	10	40	350072
Ruda	10	40	350074
Žalia	10	40	350076
Pilka	10	40	350077
Raudona	10	40	350078
Plytinė	10	40	350079
Šviesiai pilka	10	40	350071



VILPE® AP GAUBTAS FLOW 160

Paskirtis: FLOW gaubtas VILPE® 160P/500 neizoliuotam vamzdžiui, kurio išorinis Ø 160 mm.
Komplektacija: gaubtas.

Juoda	12	48	731622
Ruda	12	48	731624
Pilka	12	48	731627
Raudona	12	48	731628
Plytinė	12	48	731629



VILPE® LANKSČIOJI JUNGTIS 110

Paskirtis: VILPE® ventiliacijos vamzdžiui sujungti su ø 110 mm kanalizacijos stovo vamzdžiu. Negali būti naudojama kaip kampinė jungtis. Po sujungimo neturi būti ištempta.
Matmenys: Ø 110 mm.
Komplektacija: lanksčioji jungtis, sąvaržos.

1	160	74204
---	-----	-------



VILPE® ADAPTERIS 75/110

Paskirtis: VILPE® Flex lanksčiajam sujungimui Ø 110 sujungti su Ø 75 mm vamzdžiu.
Matmenys: Ø 75/110 mm.
Komplektacija: adapteris.

20	240	74203
----	-----	-------

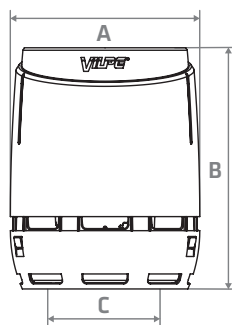

mm	A	B	C
FLOW Cowl 110	202	244	110
FLOW Cowl 160	256	325	160

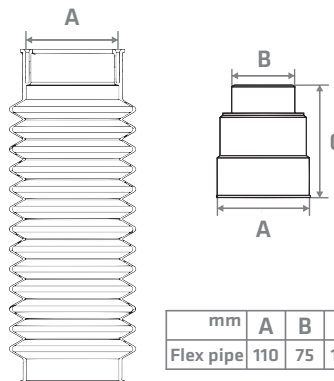

mm	A	B	C
Flex pipe	110	75	128



FLOW ventilacijos kaminėliai

Spalva Vnt./pakuotė Vnt./padėklas Produktas Nr.

VILPE® 125P/IS/500 VENTILIACIJOS KAMINĖLIS

Paskirtis: izoliuotas oro išmetimo ventilacijos vamzdis su FLOW gaubtu. Cinkuoto plieno vidinis vamzdis su lipniū sandarikliu. Papildomai pagal stogo dangos tipą reikia pritaikyti VILPE® praėjimo elementą.
Matmenys: vamzdžio skersmuo Ø 125 mm, išorinis Ø 160 mm, aukštis virš stogo apie 500 mm.
Komplektacija: oro išmetimo ventiliacinis vamzdis, FLOW-gaubtas, sraigta.

Juoda	1	32*	350042
Ruda	1	32*	350044
Žalia	1	32*	350046
Pilka	1	32*	350047
Raudona	1	32*	350048
Plytinė	1	32*	350049
Šviesiai pilka	1	32*	350041
Antracito	1	32*	35004G



VILPE® 160P/IS/500 FLOW VENTILIACIJOS KAMINĖLIS

Paskirtis: izoliuotas oro išmetimo ventilacijos vamzdis su FLOW gaubtu. Cinkuoto plieno vidinis vamzdis su lipniū sandarikliu. Papildomai pagal stogo dangos tipą reikia pritaikyti VILPE® praėjimo elementą.
Matmenys: vamzdžio skersmuo Ø 160 mm, išorinis Ø 225 mm, aukštis virš stogo apie 500 mm.
Komplektacija: oro išmetimo ventiliacinis vamzdis, FLOW-gaubtas, sraigta.

Juoda	1	24*	350052
Ruda	1	24*	350054
Žalia	1	24*	350056
Pilka	1	24*	350057
Raudona	1	24*	350058
Plytinė	1	24*	350059
Šviesiai pilka	1	24*	350051
Antracito	1	24*	35005G



VILPE® 160P/IS/500 FLOW XL VENTILIACIJOS KAMINĖLIS

NAUJIENA

Paskirtis: izoliuotas oro išmetimo ventilacijos XL vamzdis su FLOW gaubtu. Cinkuoto plieno vidinis vamzdis su lipniū sandarikliu. Papildomai pagal stogo dangos tipą reikia pritaikyti VILPE® XL praėjimo elementą.
Matmenys: vamzdžio skersmuo Ø 160 mm, išorinis Ø 300 mm, aukštis virš stogo apie 500 mm.
Komplektacija: oro išmetimo ventiliacinis vamzdis, FLOW-gaubtas, sraigta.

Juoda	1	6	350102
Ruda	1	6	350104
Pilka	1	6	350107
Raudona	1	6	350108
Plytinė	1	6	350109



VILPE® 200P/500 FLOW XL VENTILIACIJOS KAMINĖLIS

NAUJIENA

Paskirtis: izoliuotas oro išmetimo XL ventilacijos vamzdis su FLOW gaubtu. Cinkuoto plieno vidinis vamzdis su lipniū sandarikliu. Papildomai pagal stogo dangos tipą reikia pritaikyti VILPE® XL praėjimo elementą.
Matmenys: vamzdžio skersmuo Ø 200 mm, išorinis Ø 300 mm, aukštis virš stogo apie 500 mm.
Komplektacija: oro išmetimo ventiliacinis vamzdis, FLOW-gaubtas, sraigta.

Juoda	1	6	350132
Ruda	1	6	350134
Pilka	1	6	350137
Raudona	1	6	350138
Plytinė	1	6	350139



VILPE® 250P/500 FLOW XL VENTILIACIJOS KAMINĖLIS

NAUJIENA

Paskirtis: izoliuotas oro išmetimo XL ventilacijos vamzdis su FLOW gaubtu. Cinkuoto plieno vidinis vamzdis su lipniū sandarikliu. Papildomai pagal stogo dangos tipą reikia pritaikyti VILPE® XL praėjimo elementą.
Matmenys: vamzdžio skersmuo Ø 250 mm, išorinis Ø 300 mm, aukštis virš stogo apie 500 mm.
Komplektacija: Oro išmetimo ventiliacinis vamzdis, FLOW-gaubtas, sraigta.

Juoda	1	6	350152
Ruda	1	6	350154
Pilka	1	6	350157
Raudona	1	6	350158
Plytinė	1	6	350159

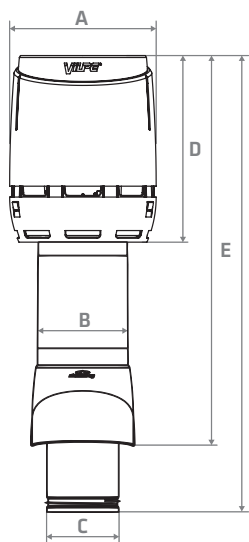

mm	A	B	C	D	E	F
125P/500 FLOW	256	158	125	325	608	753
160P/500 FLOW	310	224	160	394	639	841
160P/500 FLOW XL	400	305	160	456	870	1098
200P/500 FLOW XL	400	305	200	456	869	1105
250P/500 FLOW XL	400	305	250	456	868	1111

Oro tankis 1,20 kg/m³

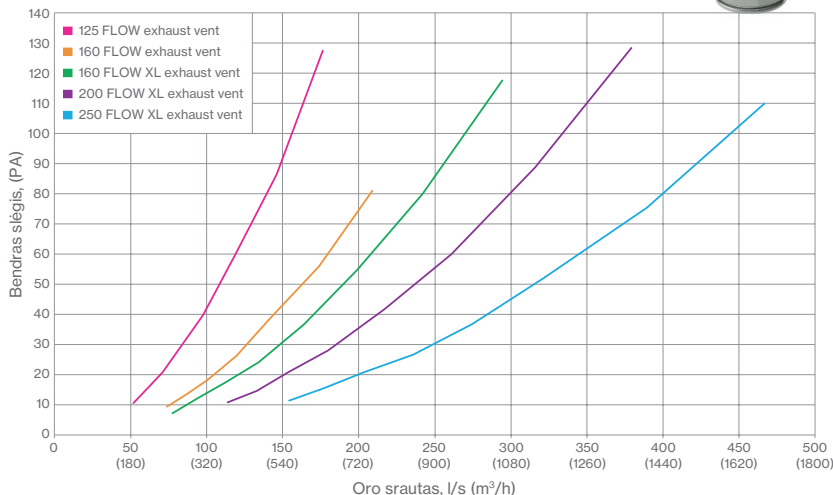

	Spalva	Vnt./pakuotė	Vnt./padėklas	Produktas Nr.	
VILPE® 125S 250x250 FLOW VENTILIACIJOS KAMINĖLIS Paskirtis: FLOW ventilacijos kaminėlis su pagrindu. Matmenys: vamzdis Ø 125 mm, pagrindas 250x250 mm. Montavimo plotas turi būti bent tokio paties dydžio. Komplektacija: gaubtas FLOW, pagrindas su prijungimo vamzdžiu, sraigtais.	Juoda	1	24	350012	
	Ruda	1	24	350014	
	Žalia	1	24	350016	
	Pilka	1	24	350017	
	Raudona	1	24	350018	
	Plytinė	1	24	350019	
Šviesiai pilka	1	24	350011		

VILPE® 160S 300x300 FLOW VENTILIACIJOS KAMINĖLIS Paskirtis: FLOW ventilacijos kaminėlis su pagrindu. Matmenys: vamzdis Ø 160 mm, pagrindas 300x300 mm. Montavimo plotas turi būti bent tokio paties dydžio. Komplektacija: gaubtas FLOW, pagrindas su prijungimo vamzdžiu, sraigtais.	Juoda	1	15	350032	
	Ruda	1	15	350034	
	Žalia	1	15	350036	
	Pilka	1	15	350037	
	Raudona	1	15	350038	
	Plytinė	1	15	350039	
Šviesiai pilka	1	15	350031		

NAUJIENA

VILPE® 200S 400x400 FLOW XL VENTILIACIJOS KAMINĖLIS Paskirtis: FLOW ventilacijos kaminėlis su pagrindu. Matmenys: vamzdis Ø 200 mm, pagrindas 400x400 mm. Montavimo plotas turi būti bent tokio paties dydžio. Komplektacija: gaubtas FLOW, pagrindas su prijungimo vamzdžiu, sraigtais.	Juoda	1	8	350162	
	Ruda	1	8	350164	
	Pilka	1	8	350167	
	Raudona	1	8	350168	
	Plytinė	1	8	350169	

NAUJIENA

VILPE® 250S 400x400 FLOW XL VENTILIACIJOS KAMINĖLIS Paskirtis: FLOW ventilacijos kaminėlis su pagrindu. Matmenys: vamzdis Ø 250 mm, pagrindas 400x400 mm. Montavimo plotas turi būti bent tokio paties dydžio. Komplektacija: gaubtas FLOW, pagrindas su prijungimo vamzdžiu, sraigtais.	Juoda	1	8	350172	
	Ruda	1	8	350174	
	Pilka	1	8	350177	
	Raudona	1	8	350178	
	Plytinė	1	8	350179	

Oro tankis 1,20 kg/m³

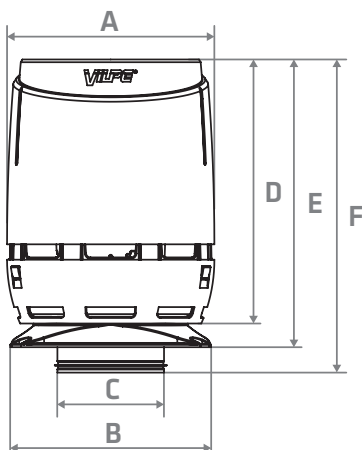
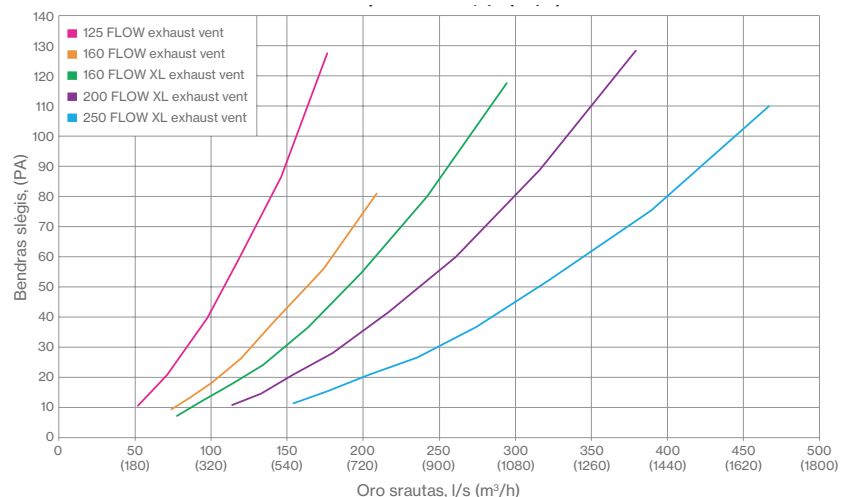

mm	A	B	C	D	E	F
125S FLOW	256	250	125	325	371	403
160S FLOW	310	300	160	394	441	461
200S FLOW	400	395	200	457	524	560
250S FLOW	400	395	250	457	524	560

VILPE® FLOW

NAUJIENA 315-6306S FLOW ventilacijos kaminėliai daugiabučiams ir pramoniniams pastatams – universalus sprendimas

315-630S VENTILIACIJOS KAMINĖLIAI

Ortakių dydžiai: Ø 315, 400, 500 ir 630 mm

Puikios eksploatacinės savybės

Užtikrintas vandens atskyrimas

Pagaminta iš lengvo ir patvaraus polietileno

Atsparumas cheminėms medžiagoms



PARUOŠTI MONTAVIMUI PERĖJIMAI

Dydžiai: 724x724 mm (Ø 315/400) ir 970x970 mm (Ø 500/630)

Greitas ir lengvas montavimas

Pagaminta iš plėvele dengtos faneros su plieno lakštų skydu, užtikrinančiu vandens nepralaidumą

Anga pagrindo plokštėje neišpjauta, todėl patogu parinkti ortakio perėjimo vietą

100 mm izoliacinis sluoksnis,

A1 gaisringumo klasė

Integruotas triukšmo slopintuvas

Tvirtinimo detalių ir sraigčių rinkinys

Plieno lakštai (užsakomi atskirai)

VILPE 315-630S FLOW ventilacijos kaminėliai ir jau paruošti montavimui perėjimai užtikrina puikų ir universalų sprendimą didesniems vėdinimo projektams. Produktus galima naudoti kaip ventilacijos angas oro šalinimui naujuose ar renovuotuose daugiabučiuose ir pramoniniuose pastatuose, viešbučiuose, sporto salėse ar kituose dideliuose pastatuose, kuriuose yra įrengta šiuolaikiška vėdinimo sistema. Tiek ventilacijos kaminėlius, tiek perėjimus galima rasti MagiCAD.

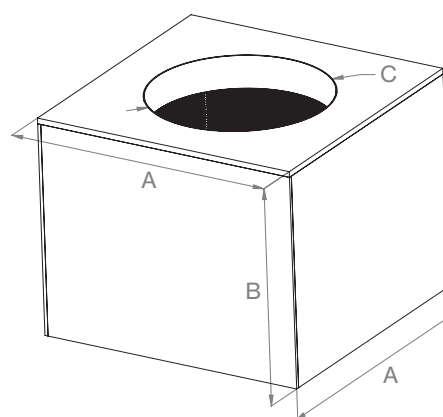
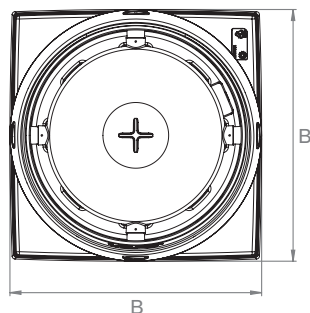
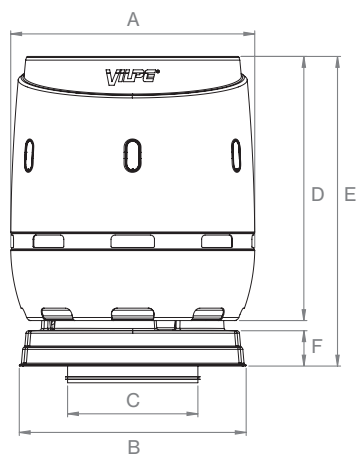

	A	B	C	D	E	F
315S FLOW VENTILIACIJOS KAMINĖLIS	Ø800	800	Ø315	865	1065	171
400S FLOW VENTILIACIJOS KAMINĖLIS	Ø800	800	Ø400	865	1065	173
500S FLOW VENTILIACIJOS KAMINĖLIS	Ø1180	1097	Ø500	1277	1497	170
630S FLOW VENTILIACIJOS KAMINĖLIS	Ø1180	1097	Ø630	1277	1497	170

	A	B	C
315S FLOW PERĖJIMAS SU TRIUKŠMO SLOPINTUVU	724	800	Ø316
400S FLOW PERĖJIMAS SU TRIUKŠMO SLOPINTUVU	724	800	Ø401
500S FLOW PERĖJIMAS SU TRIUKŠMO SLOPINTUVU	970	801	Ø501
630S FLOW PERĖJIMAS SU TRIUKŠMO SLOPINTUVU	970	801	Ø631

FLOW ventilacijos kaminėliai daugiabučiams ir pramoniniams pastatams



VILPE® 315S FLOW VENTILIACIJOS KAMINĖLIS

NAUJIENA

Paskirtis: ventilacijos kaminėlis su FLOW gaubtu. Montuojamas ant kvadrato formos 724x724 mm perėjimo su triukšmo slopintuvu.

Matmenys: Ø 315 mm.

Komplektacija: FLOW gaubtas su pagrindu, Ø 315 mm cinkuoto plieno sujungimo vamzdis.

Spalva	Vnt./pakuotė	Vnt./padėklas	Produktas Nr.
Sidabrinėpilka	1	1	350401
Juoda	1	1	350402
Tamsiai pilka	1	1	350407



VILPE® 400S FLOW VENTILIACIJOS KAMINĖLIS

NAUJIENA

Paskirtis: ventilacijos kaminėlis su FLOW gaubtu. Montuojamas ant kvadrato formos 724x724 mm perėjimo su triukšmo slopintuvu.

Matmenys: Ø 400 mm.

Komplektacija: FLOW gaubtas su pagrindu, Ø 400 mm cinkuoto plieno sujungimo vamzdis.

Sidabrinėpilka	1	1	350411
Juoda	1	1	350412
Tamsiai pilka	1	1	350417



VILPE® 500S FLOW VENTILIACIJOS KAMINĖLIS

NAUJIENA

Paskirtis: ventilacijos kaminėlis su FLOW gaubtu. Montuojamas ant kvadrato formos 970x970 mm perėjimo su triukšmo slopintuvu.

Matmenys: Ø 500 mm.

Komplektacija: FLOW gaubtas su pagrindu, Ø 500 mm cinkuoto plieno sujungimo vamzdis.

Sidabrinėpilka	1	1	350431
Juoda	1	1	350432
Tamsiai pilka	1	1	350437



VILPE® 630S FLOW VENTILIACIJOS KAMINĖLIS

NAUJIENA

Paskirtis: ventilacijos kaminėlis su FLOW gaubtu. Montuojamas ant kvadrato formos 970x970 mm perėjimo su triukšmo slopintuvu.

Matmenys: Ø 630 mm.

Komplektacija: FLOW gaubtas su pagrindu, Ø 630 mm cinkuoto plieno sujungimo vamzdis.

Sidabrinėpilka	1	1	350441
Juoda	1	1	350442
Tamsiai pilka	1	1	350447



VILPE® 315/400S FLOW PERĖJIMAS SU TRIUKŠMO SLOPINTUVU

NAUJIENA

Paskirtis: 315S ir 400S FLOW ventilacijos kaminėliams. Pagamintas iš faneros ir izoliuotas 100 mm mineralinės vatos sluoksniu. Iš vidaus padengtas perforuoto cinkuoto lakštinio metalo sluoksniu, kuris veikia kaip triukšmo slopintuvas.

Matmenys: 724x724x800 mm

Komplektacija: perėjimas, sraigtai.

315S	1	1	350421
400S	1	1	350420

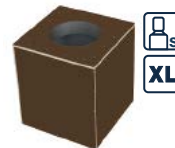

VILPE® 500/630S FLOW PERĖJIMAS SU TRIUKŠMO SLOPINTUVU

NAUJIENA

Paskirtis: 500S ir 630S FLOW ventilacijos kaminėliams. Pagamintas iš faneros ir izoliuotas 100 mm mineralinės vatos sluoksniu. Iš vidaus padengtas perforuoto cinkuoto lakštinio metalo sluoksniu, kuris veikia kaip triukšmo slopintuvas.

Matmenys: 970x970x801 mm.

Komplektacija: perėjimas, sraigtai.

500S	1	1	350450
630S	1	1	350451

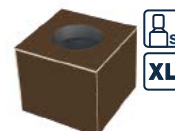

VILPE® FLOW PLIENO LAKŠTŲ RINKINYS

NAUJIENA

Paskirtis: dažyto plieno lakštų rinkinys perėjimo apskardinimui.

Matmenys: ¹437x720 mm; ²437x966 mm.

Komplektacija: juodos spalvos plieno lakštų rinkinys, kampuočiai.

¹ 315/400S	1	1	350423
² 500/630S	1	1	350453

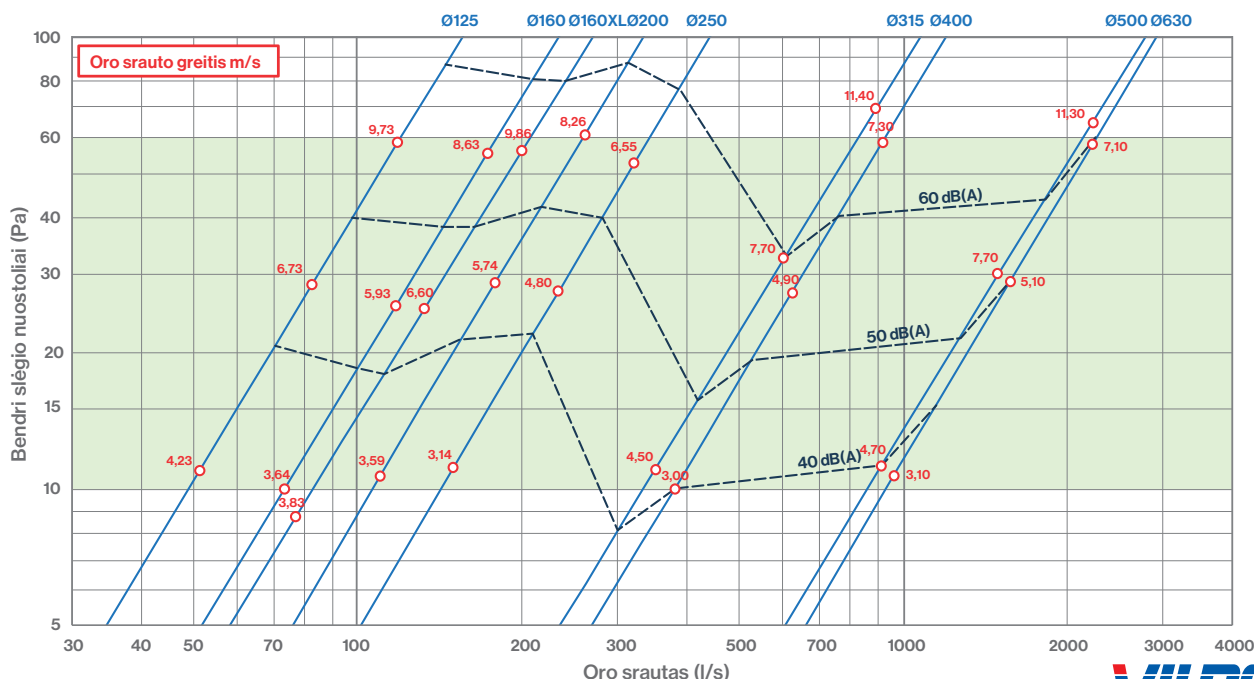
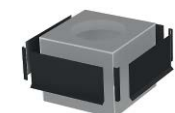

VILPE® ORO PRITEKĖJIMO ELEMENTAS-TAI NAUJAS SPRENDIMAS ORO TIEKIMUI!

VILPE® Intake Vent stoginis elementas yra skirtas oro pritekėjimui į vėdinimo sistemą. Jungiamas su Ø 160 mm ventiliacijos kanalu.

Elementas yra naujas, unikalus tuo, kad oras tiekiamas per gaubtą, kurio konstrukcija visiškai užtikrina vandens nepralaidumą ir ypač mažus slėgio nuostolius. Modernus dizainas puikiai dera su VILPE ventiliacijos kaminėliais. Veikdami kartu jie sudaro vientisą vaizdą.

VILPE® Pritekėjimo elementas lengvai sumontuojamas su visais stogo praėjimo elementais.



VILPE® 160P/IS/500 ORO PRITEKĖJIMO ELEMENTAS

Paskirtis: stoginis oro pritekėjimo elementas skirtas mechaniniam vėdinimui. Oras tiekiamas per gaubtą, kurio unikali konstrukcija ir dizainas užtikrina lietaus nepralaidumą ir minimalius slėgio nuostolius.

Matmenys: vamzdžio skersmuo Ø 160 mm, išorinis skersmuo Ø 300 mm, aukštis virš stogo apie 500 mm.

Komplektacija: ventiliacijos vamzdis, oro pritekėjimo gaubtas, sraigatai.

VILPE® 160S ORO PRITEKĖJIMO ELEMENTAS

Paskirtis: stoginis oro pritekėjimo elementas skirtas mechaniniam vėdinimui. Oras tiekiamas per gaubtą, kurio unikali konstrukcija ir dizainas užtikrina lietaus nepralaidumą ir minimalius slėgio nuostolius.

Matmenys: vamzdžio skersmuo Ø 160 mm, montavimo pagrindas 300x300 mm. Montavimo plotas turi būti mažiausiai tokio dydžio kaip pagrindas.

Komplektacija: oro pritekėjimo gaubtas, montavimo pagrindas, sraigatai.

Spalva Vnt./pakuotė Vnt./padėklas Produktas Nr.

Juoda	1	12	741882
Ruda	1	12	741884
Žalia	1	12	741886
Pilka	1	12	741887
Raudona	1	12	741888
Plytinė	1	12	741889
Šviesiai pilka	1	6	741881
Antracito	1	6	74188G



Juoda	1	18	741892
Ruda	1	18	741894
Žalia	1	18	741896
Pilka	1	18	741897
Raudona	1	18	741898
Plytinė	1	18	741899
Šviesiai pilka	1	18	741891



Lietaus vandens efektyvumas

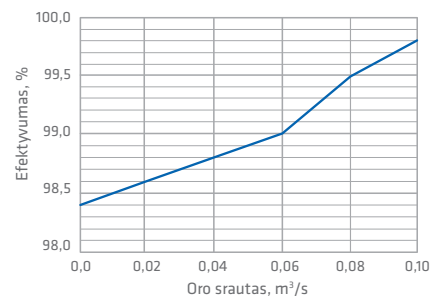

Oro srautas	Našumas		
q _v m³/h	v m/s	E %	Klasė
0,0	0,00	98,4	B
72,0	1,00	98,6	B
144,0	2,00	98,8	B
216,0	3,00	99,0	A
288,0	4,00	99,5	A
360,0	5,00	99,8	A

Simboliai

q_v Oro srautas, m³/s
v Oro greitis, m/s
E Efektyvumas, %

Jrenginys: VILPE oro pritekėjimo elementas
(Ø 160 mm kanalas)
Jrenginio našumas
Aerodinaminės ir srauto triukšmo savybės
EN 12238: 2001
ISO 5135: 1997
Oro tankis: 1,20 kg / m³

Greitis kanale (Ø 160 mm ortakis), m/s

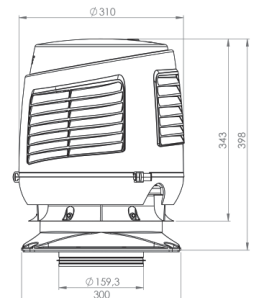
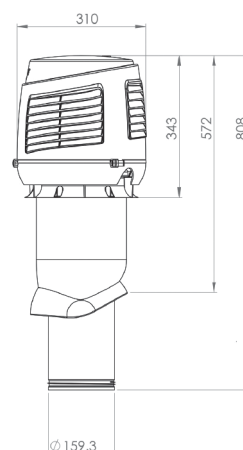
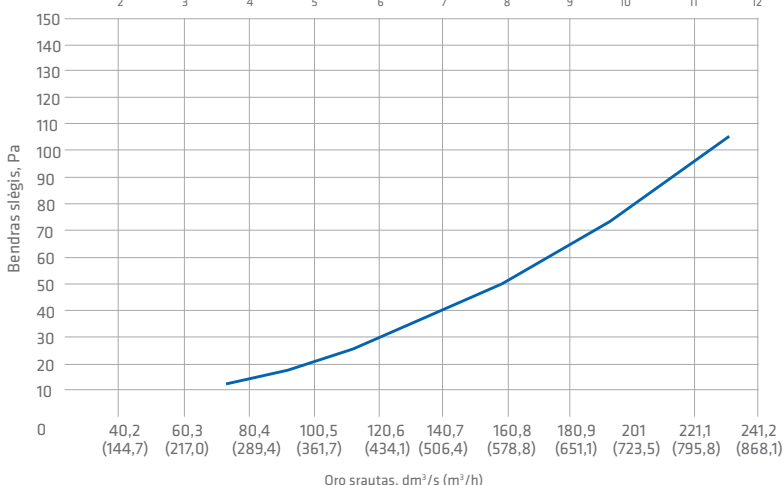

P serijos praėjimo elementai: 75-160 mm



	Spalva	Vnt./pakuotė	Vnt./padėklas	Produktas Nr.		
VILPE® TIILI PRAĖJIMO ELEMENTAS						
Paskirtis: populiariausiems betoninių čerpių stogų tipams. Pakeičia vieną 2-jų bangų čerpę, kurios plotis iki 330 mm ir bangos aukštis 27–40 mm. Komplektacija: praėjimo elementas, hidroizoliacinis žiedas, sraigtai, montavimo instrukcija.	Juoda	1	24	74011		
	Ruda	1	24	74013		
	Žalia	1	24	74019		
	Pilka	1	24	74017		
	Raudona	1	24	74015		
	Plytinė	1	24	74021		
	Šviesiai pilka	1	24	74012		
	Antracito	1	24	7401G		
VILPE® UNITILE PRAĖJIMO ELEMENTAS						
Paskirtis: visiems čerpiniams stogams (keraminėms, molinėms, betoninėms ir kitoms čerpėms, 1 ir 2 bangų čerpėms, taip pat lygioms čerpėms). Komplektacija: praėjimo elementas, hidroizoliacinis žiedas, viršutinės briaunos sandarinimo rinkinys, apatiniai tvirtinimai, sraigtai, montavimo instrukcija ir šablonai.	Juoda	1	12	740902		
	Ruda	1	12	740904		
	Pilka	1	12	740907		
	Raudona	1	12	740908		
	Plytinė	1	12	740909		
	Antracito	1	12	74090G		
VILPE® VITTINGE PRAĖJIMO ELEMENTAS						
Paskirtis: Vittinge molinių čerpių stogams. Komplektacija: praėjimo elementas, hidroizoliacinis žiedas, sraigtai, montavimo instrukcija.	vienbangė E13	Plytinė	1	24	74009	
	dvibangė T11	Plytinė	1	24	74010	
VILPE® EVO PRAĖJIMO ELEMENTAS						
Paskirtis: Monier Evo ir Minster čerpėms, kurių ilgis 420mm, plotis 330 mm. Komplektacija: praėjimo elementas, hidroizoliacinis žiedas, sraigtai, montavimo instrukcija ir šablonai.	Juoda	1	24	740812		
	Ruda	1	24	740814		
	Pilka	1	24	740817		
	Raudona	1	24	740818		
	Plytinė	1	24	740819		
	Antracito	1	24	74081G		
VILPE® CLASSIC VINO PRAĖJIMO ELEMENTAS						
Paskirtis: valcuoto lygaus profilio plieninėms stogo dangoms ir uždengtiems minkštos bituminės dangos stogams. Gumuotas pagrindas užtikrina visišką sandarumą. Montuojant ant minkštų bituminių stogo dangų, papildomai reikia naudoti bituminį hermetiką (j komplektą neįeina). Minimalus stogo nuolydis 1:5 (11,5°). Komplektacija: praėjimo elementas, hidroizoliacinis žiedas, sraigtai, montavimo instrukcija ir šablonai.	Juoda	1	24	746022		
	Ruda	1	24	746024		
	Žalia	1	24	746026		
	Pilka	1	24	746027		
	Raudona	1	24	746028		
	Plytinė	1	24	746029		
	Šviesiai pilka	1	24	746021		
	Antracito	1	24	74602G		
VILPE® PELTI PRAĖJIMO ELEMENTAS						
Paskirtis: visų tipų plieninėms profiliuotoms stogų dangoms, kurių bangos aukštis iki 38 mm. Flanšas iš lankstaus aliuminio užtikrina sandarumą. Komplektacija: praėjimo elementas, hidroizoliacinis žiedas, hermetikas, sandarinimo flanšas, sraigčiai, montavimo instrukcija ir šablonai.	Juoda	1	18	73552		
	Ruda	1	18	73554		
	Žalia	1	18	73558		
	Pilka	1	18	73557		
	Raudona	1	18	73556		
	Plytinė	1	18	73559		
	Šviesiai pilka	1	18	73551		
	Antracito	1	18	7355G		
VILPE® MUOTOKATE PRAĖJIMO ELEMENTAS						
Paskirtis: Ruukki Monterrey tipo čerpinio profilio plieninėms stogo dangoms. Minimalus profilio ilgis 350 mm. Lankstus gumuotas pagrindas užtikrina visišką sandarumą. Komplektacija: praėjimo elementas, hidroizoliacinis žiedas, hermetikas, sraigčiai, montavimo instrukcija ir šablonai.	Juoda	1	36	75172		
	Ruda	1	84*	75174		
	Žalia	1	36	75176		
	Pilka	1	36	75177		
	Raudona	1	84*	75178		
	Plytinė	1	36	75179		
	Antracito	1	36	7517G		



P serijos praėjimo elementai: 75-160 mm

	Spalva	Vnt./pakuotė	Vnt./padėklas	Produktas Nr.	
VILPE® HYYGGE PRAĖJIMO ELEMENTAS					
Paskirtis: Ruukki Hyygge tipo ir panašioms plieninėms stogo dangoms. Komplektacija: praėjimo elementas, hidroizoliacinis žiedas, hermetikas, sraigčiai, montavimo instrukcija ir šablonas.	Juoda	1	36	740822	
	Pilka	1	36	740827	
	Antracito	1	36	74082G	
VILPE® AALTO PRAĖJIMO ELEMENTAS					
Paskirtis: Ruukki Adamante ir panašaus profilio plieniniams stogams. Komplektacija: praėjimo elementas, hidroizoliacinis žiedas, hermetikas, sraigčiai, montavimo instrukcija ir šablonai.	Juoda	1	24	740802	
	Ruda	1	24	740804	
	Pilka	1	24	740807	
	Raudona	1	24	740808	
	Plytinė	1	24	740809	
	Antracito	1	24	74080G	
VILPE® NOVA PRAĖJIMO ELEMENTAS					
Paskirtis: Ruukki Frigge ir panašaus profilio plieniniams stogams. Komplektacija: praėjimo elementas, hidroizoliacinis žiedas, hermetikas, sraigčiai, montavimo instrukcija ir šablonai.	Šviesiai pilka	1	36	740841	
	Juoda	1	36	740842	
	Ruda	1	84*	740844	
	Pilka	1	36	740847	
	Raudona	1	36	740848	
	Plytinė	1	36	740849	
	Antracito	1	36	74084G	
VILPE® NERA PRAĖJIMO ELEMENTAS					
Paskirtis: Ruukki Finnera arba Finnera Plus, arba panašioms stogų dangoms. Komplektacija: praėjimo elementas, hidroizoliacinis žiedas, hermetikas, sraigčiai, šablonas.	Juoda	1	24	740762	
	Ruda	1	24	740764	
	Žalia	1	24	740766	
	Pilka	1	24	740767	
	Raudona	1	24	740768	
	Plytinė	1	24	740769	
	Antracito	1	24	74076G	
VILPE® DECRA PRAĖJIMO ELEMENTAS					
Paskirtis: Decra stogams. Komplektacija: praėjimo elementas, hidroizoliacinis žiedas, hermetikas, sraigčiai, šablonas.	Juoda	1	24	732612	
	Ruda	1	24	732614	
	Pilka	1	24	732617	
	Plytinė	1	24	732619	
VILPE® HS SLATE PRAĖJIMO ELEMENTAS					
Paskirtis: skalūninėms, skiedrinėms ir minkštomis bituminėms stogų dangoms. Minimalus stogo nuolydis 1:5 (11,5°). Komplektacija: praėjimo elementas, sraigčiai, montavimo instrukcija.	Juoda	1	20	741062	
	Ruda	1	20	741064	
	Žalia	1	20	741066	
	Pilka	1	20	741067	
	Raudona	1	20	741068	
	Plytinė	1	20	741069	
VILPE® HUOPA PRAĖJIMO ELEMENTAS					
Paskirtis: šlaitinių stogų minkštomis dangoms. Minimalus stogo nuolydis 1:5 (11,5°). Matmenys: flanšo plotis 150 mm. Komplektacija: praėjimo elementas.	Juoda	15	120*	74002	
	Pilka	15	120*	740037	
VILPE® FELT AUKŠTAS PRAĖJIMO ELEMENTAS					
Paskirtis: minkštomis stogų dangoms, kai stogo nuolydis mažesnis nei 1:5 (11,5°). Matmenys: aukštis 200 mm. Komplektacija: praėjimo elementas.	Juoda	14	56	740752	
	Pilka	14	56	740757	



P serijos praėjimo elementai: 75-160 mm



	Spalva	Vnt./pakuotė	Vnt./padėklas	Produktas Nr.	
VILPE® PVC MOVA FELT AUKŠTAM PRAĖJIMO ELEMENTUI Paskirtis: naudojama montuojant aukštą praėjimo elementą ant PVC stogo dangos. Komplektacija: mova pagaminta iš PVC medžiagos.	Pilka	10		75703	
	Šviesiai pilka	10		75702	
VILPE® EPDM MOVA FELT AUKŠTAM PRAĖJIMO ELEMENTUI Paskirtis: naudojama montuojant aukštą praėjimo elementą ant EPDM stogo dangos. Komplektacija: mova pagaminta iš EPDM medžiagos.				75700	
VILPE® VARTTI PRAĖJIMO ELEMENTAS Paskirtis: ETERNIT Banga, ETERNIT Gotika, CEMBRIT EuroFala B65 pluoštinio cemento stogų dangoms, kai bangos plotis 177 mm ir aukštis 57 mm. Komplektacija: praėjimo elementas.	Juoda	1	24	74007	
	Ruda	1	24	740074	
	Žalia	1	24	740076	
	Pilka	1	24	740077	
	Raudona	1	24	740078	
	Plytinė	1	24	740079	
VILPE® HIDROIZOLIACINIS ŽIEDAS Paskirtis: hidroizoliacijai pritvirtinti prie grebėstų, montuojant VILPE® praėjimo elementus. Apsaugo šilumos izoliaciją ir stogo struktūrą nuo sąlyčio su vandeniu. Daug geresnis sprendimas: VILPE® dvikomponentis 2K hidroizoliacinis sandariklis. Komplektacija: hidroizoliacinis žiedas.	Juoda	50	200	73202	
VILPE® 2K HIDROIZOLIACINIS SANDARIKLIS Paskirtis: pritvirtintas prie grebėstų ir prailgintas iki viršutinio jungiamojo elemento krašto, užtikrina visiškai hermetišką jungtį nuo hidroizoliacijos iki stogo dangos. Komplektacija: dvikomponentis 2K hidroizoliacinis sandariklis, sraigčiai, montavimo instrukcija ir šablonas.	Juoda	1	24	73212	

P serijos praėjimo elementai: 160-250 mm

	Spalva	Vnt./pakuotė	Vnt./padėklas	Produktas Nr.	
VILPE® XL TIILI PRAĖJIMO ELEMENTAS Paskirtis: populiariausioms betoninių čerpių rūšims. Pakeičia dvi 2-jų bangų betonines čerpes, kurių plotis iki 330 mm ir bangos aukštis 27-40 mm. Komplektacija: praėjimo elementas, XL sandariklis, sraigčiai.	Juoda	1	6	740102	
	Ruda	1	6	740104	
	Pilka	1	6	740107	
	Raudona	1	6	740108	
	Plytinė	1	6	740109	
VILPE® XL UNIVERSAL PRAĖJIMO ELEMENTAS Paskirtis: visoms banguotoms metalinių stogų dangoms, taip pat molinėms ir betoninėms čerpėms. Būtina pritaikyti pagal stogo dangos profilį. Montuojamas tik prie pat stogo kraigo. Komplektacija: praėjimo elementas, sulankstomas XL hidroizoliacinis žiedas, sraigčiai, montavimo instrukcija.	Juoda	1	4	735502	
	Ruda	1	4	735504	
	Pilka	1	4	735507	
	Raudona	1	4	735508	
	Plytinė	1	4	735509	
VILPE® XL UNIVERSAL MK1 PRAĖJIMO ELEMENTAS Paskirtis: banguotiems metaliniams stogams, kai atstumas tarp bangų 183,3 mm, bangos ilgis 350 mm ir aukštis 39 mm. Montuojamas tik prie pat stogo kraigo. Komplektacija: praėjimo elementas, XL hidroizoliacinis žiedas, sraigčiai, montavimo instrukcija.	Juoda	1	4	735512	
	Ruda	1	4	735514	
	Pilka	1	4	735517	
	Raudona	1	4	735518	



P serijos praėjimo elementai: 160-250 mm

Spalva Vnt./pakuotė Vnt./padėklas Produktas Nr.

VILPE® XL CLASSIC PRAĖJIMO ELEMENTAS

Paskirtis: valcuoto profilio metaliniams stogams ir paruoštiems bituminiams minkštos dangos stogams.
Praėjimo elementas su storu guminiu tarpikliu.
Minimalus stogo nuolydis 1:5 (11,5°).
Komplektacija: praėjimo elementas, sulankstomas XL hidroizoliacinis žiedas, šablonas, hermetikas, sraigčiai.

Juoda	1	12	732542
Ruda	1	12	732544
Pilka	1	12	732547
Raudona	1	12	732548
Plytinė	1	12	732549



VILPE® XL HUOPA PRAĖJIMO ELEMENTAS

Paskirtis: minkštomis stogų dangoms. Skirta montuoti tarp dviejų bituminių sluoksnių. Minimalus stogo nuolydis 1:5 (11,5°).
Matmenys: flanšo plotis 150 mm.
Komplektacija: praėjimo elementas.

Juoda	5	20	740042
Ruda	5	20	740044
Pilka	5	20	740047
Raudona	5	20	740048



VILPE® XL FELT AUKŠTAS PRAĖJIMO ELEMENTAS

Paskirtis: minkštomis bituminėms stogų dangoms, kai stogo nuolydis mažesnis nei 1:5 (11,5°).
Matmenys: aukštis 300 mm.
Komplektacija: praėjimo elementas.

Juoda		50*	740052
Pilka		50*	740057



VILPE® XL HIDROIZOLIACINIS ŽIEDAS

Paskirtis: hidroizoliacijai pritvirtinti ant stogo lentjuosčių, sumontuojant VILPE® XL jungiamuosius elementus. Apsaugo šilumos izoliaciją ir stogo struktūrą nuo sąlyčio su vandeniu.
Komplektacija: sulankstomas XL hidroizoliacinis žiedas.

Juoda	1	100	73204
-------	---	-----	-------



Didžiausi stogo nuolydžiai

Praėjimo elementas	Matmuo XL praėjimo elementas	Ø 110 mm	Ø 125 mm	Ø 160 mm	Ø 160 mm XL	Ø 200 mm XL	Ø 250 mm XL
Tile 2K / Tiili	XL Tile	40° / 48°	37° / 48°	32° / 37°	47°	45°	43°
Universal 2K / Universal	-	48° / 57°	46° / 57°	43° / 52°	-	-	-
Vittinge 1-w	-	45°	40°	30°	-	-	-
Vittinge 2-w	-	55°	50°	35°	-	-	-
Muotokate 2K / Muotokate	XL Universal MK1	43° / 50°	40° / 45°	36° / 40°	47°	47°	47°
Pelti	XL Universal	45°	40°	27°	47°	47°	47°
Classic	XL Classic	55°	55°	48°	47°	47°	47°
Classic Vino 2K	-	48°	46°	43°	-	-	-
Huopa/Slate	-	59°	57°	52°	-	-	-
Felt	XL Felt	50°	50°	45°	47°	48°	45°
Felt aukštas	XL Felt aukštas	*	*	*	*	*	*
Decra	-	45°	45°	45°	-	-	-
Eternit B9	-	45°	45°	45°	-	-	-
Nera	-	57°	57°	50°	-	-	-
Evo 2K	-	39°	38°	30°	-	-	-
Aalto 2K	-	55°	50°	45°	-	-	-

P serijos praėjimai yra skirti didesnio nuolydžio nei 1:5 (11,5°) stogams, nebent nurodyta kitaip.

1) Atlikdami montavimo darbus ant didelio nuolydžio stogų įsitikinkite, ar saugu dirbti.

* Bituminių stogų praėjimo elementai yra sukurti montavimui ant stogų su mažesniais nei 1:5 (11,5°) nuolydžiais. Didesnio nuolydžio stogams geriau naudoti įprastinius bituminių stogų praėjimus.

Pastaba! Stogų nuolydžiai, nurodyti lentelėje, yra rekomendacinio pobūdžio. Išskirtiniais atvejais, stogo dangos profilio aukštis ir tarpiklio montavimo vieta gali įtakoti nuolydžio dydį.



Spalva Vnt./pakuotė Vnt./padėklas Produktas Nr.

VILPE® ANTENOS, VAMZDŽIO PRAĖJIMAS 12–100

Paskirtis: antenoms, vėliavų kotams arba kitiems vamzdžiams išvesti per stogą. Papildomai pagal stogo dangą reikia pritaikyti praėjimo elementą.

Matmenys: vamzdžių matmenys Ø 12/19/25/38/50/60/75/90/100 mm.

Komplektacija: antenos sandariklis, sąvarža.

Juoda	20	80	74092
Ruda	20	80	74094
Pilka	20	80	74097
Raudona	20	80	74098
Plytinė	20	80	74099



VILPE® VAMZDŽIO PRAĖJIMAS 110–155

Paskirtis: dujinių kondensacinių katilų kaminams arba kitiems vamzdžiams išvesti per stogą. Papildomai pagal stogo dangą reikia pritaikyti praėjimo elementą.

Matmenys: vamzdžių matmenys Ø 110/125/140/155 mm.

Komplektacija: vamzdžio sandariklis, sąvarža.

Juoda	1	36	741002
Ruda	1	36	741004
Pilka	1	36	741007
Raudona	1	36	741008
Plytinė	1	36	741009



VILPE® XL VAMZDŽIO PRAĖJIMAS 175–250

Paskirtis: antenoms, dujinių kondensacinių katilų kaminams arba kitiems vamzdžiams išvesti per stogą. Papildomai pagal stogo dangą reikia pritaikyti VILPE® XL praėjimo elementą.

Matmenys: vamzdžių matmenys Ø 175/200/225/250 mm.

Komplektacija: vamzdžio sandariklis, sąvarža.

	1	24	740896
--	---	----	--------



Orlaidė šviežiam ir
sveikam patalpų orui

VILPE® WIVE

- Montuojama į sieną
- Nereikia jokios papildomos priežiūros
- Oro srautas be skersvėjo pojūčio
- Filtruoja užterštą orą
- Greitas ir lengvas filtro keitimas
- Lengva montuoti
- Su termostatu arba be jo
- Triukšmo slopintuvas parduodamas atskirai

Per VILPE Wive orlaidę lauko oras išgryninamas ir tiekiamas į pastato vidų be skersvėjo pojūčio. Orlaidės vidinį baltos spalvos dangtelį galima užklijuoti tapetais arba nudažyti, kad jis neišsiskirtų iš vientiso sienų vaizdo. Wive serijos gaminių asortimentas papildytas langų orlaidėmis.



> [VILPE.COM/WIVE](https://vilpe.com/wive)



VILPE®

Wive

10 metų
garantija



Paveikslėliuose:

tapetai Boråstapeter Nocturne 6331, dažai Tikkurila V490.

BORÅSTAPETER

TIKKURILA

Spalva Vnt./pakuotė Vnt./padėklas Produktas Nr.

VILPE® WIVE 100 ORLAIDĖS SU TERMOSTATU RINKINYS **NAUJIENA**

Paskirtis: Per VILPE Wive orlaidę lauko oras išgryninamas ir tiekiamas į pastato vidų. Orlaidę galima užklijuoti tapetais arba nudažyti. Montuojama į sieną. Ja galima pakeisti seną ventiliacijos angą. Tinka pasyvaus vėdinimo sistemoms. Vamzdis susideda iš trijų dalių. Maksimalus ilgis 440 mm.
Matmenys: 100x100 mm, daugiafunkcės grotelės 150x150 mm.
Komplektacija: orlaidė, filtras, termostatas, daugiafunkcės grotelės, montavimo instrukcija.

Balta 1 84 380000



VILPE® WIVE 100 ORLAIDĖS RINKINYS

NAUJIENA

Paskirtis: Per VILPE Wive orlaidę lauko oras išgryninamas ir tiekiamas į pastato vidų. Orlaidę galima užklijuoti tapetais arba nudažyti. Montuojama į sieną. Ja galima pakeisti seną ventiliacijos angą. Tinka mechaninėms vėdinimo sistemoms. Vamzdis susideda iš trijų dalių. Maksimalus ilgis 440 mm.
Matmenys: dangtelis 100x100 mm, daugiafunkcės grotelės 150x150 mm.
Komplektacija: orlaidė, filtras, daugiafunkcės grotelės, montavimo instrukcija.

Balta 1 84 380010



Wive oro tiekimo orlaidės

Spalva Vnt./pakuotė Vnt./padėklas Produktas Nr.

VILPE® WIVE 100 SIENINĖ ORLAIDĖ SU TERMOSTATU **NAUJIENA**

Paskirtis: per VILPE Wive orlaidę lauko oras išgryninamas ir tiekiamas į pastato vidų. Orlaidę galima užklijuoti tapetais arba nudažyti. Montuojama į sieną. Ja galima pakeisti seną ventilacijos angą. Tinka pasyvaus vėdinimo sistemoms. Vamzdis susideda iš trijų dalių. Maksimalus ilgis 440 mm.

Matmenys: dangtelis 100x100 mm.

Komplektacija: orlaidė, filtras, termostatas, montavimo instrukcija.

Balta 1 84 380030



VILPE® WIVE 100 SIENINĖ ORLAIDĖ **NAUJIENA**

Paskirtis: per VILPE Wive orlaidę lauko oras išgryninamas ir tiekiamas į pastato vidų. Orlaidę galima užklijuoti tapetais arba nudažyti. Montuojama į sieną. Ją galima pakeisti seną ventilacijos angą. Tinka mechaninėms vėdinimo sistemoms. Vamzdis susideda iš trijų dalių. Maksimalus ilgis 440 mm.

Matmenys: dangtelis 100x100 mm.

Komplektacija: orlaidė, filtras, montavimo instrukcija.

Balta 1 84 380040



VILPE® WIVE 100 LANGO ORLAIDĖ SU TERMOSTATU **NAUJIENA**

Paskirtis: per VILPE Wive orlaidę lauko oras išgryninamas ir tiekiamas į pastato vidų. Orlaidę galima užklijuoti tapetais arba nudažyti. Tinka pasyvaus vėdinimo sistemoms. Montuojama į lango rėmo plokštumą, kurios storis ne mažesnis nei 40 mm ir ne didesnis nei 90 mm. Orlaidės dangtelis yra izoliuotas, kad būtų išvengta kondensacijos.

Matmenys: dangtelis 100x100 mm.

Komplektacija: orlaidė, termostatas, montavimo instrukcija.

Balta 1 245 380070



VILPE® WIVE 100 LANGO ORLAIDĖ **NAUJIENA**

Paskirtis: per VILPE Wive orlaidę lauko oras išgryninamas ir tiekiamas į pastato vidų. Orlaidę galima užklijuoti tapetais arba nudažyti. Tinka mechaninėms vėdinimo sistemoms. Montuojama į lango rėmo plokštumą, kurios storis ne mažesnis nei 40 mm ir ne didesnis nei 90 mm. Orlaidės dangtelis yra izoliuotas, kad būtų išvengta kondensacijos.

Matmenys: dangtelis 100x100 mm.

Komplektacija: orlaidė, montavimo instrukcija.

Balta 1 245 380080



VILPE® WIVE 100 ORLAIDĖS FILTRAI (5 vnt.) **NAUJIENA**

Paskirtis: aukštos kokybės WIVE 100 orlaidės filtras (klasė M5) efektyviai filtruoja lauko orą.

Komplektacija: filtras (5 vnt.).

25 100 380022



VILPE® WIVE 100 GRUBUS FILTRAS (5 vnt.) **NAUJIENA**

Paskirtis: VILPE Wive lango orlaidės filtras.

Matmenys: Ø 90 mm, storis 15 mm.

Komplektacija: filtras (5 vnt.).

25 100 380025



VILPE® WIVE 100 ORLAIDĖS TRIUKŠMO SLOPINTUVAS (1 vnt.) **NAUJIENA**

Paskirtis: triukšmo slopintuvą rekomenduojama naudoti pastatuose, kurie yra šalia gatvės, ar kitų triukšmo šaltinių.

Matmenys: Ø 100 mm.

Komplektacija: triukšmo slopintuvas (1 vnt.).

50 1000 380023



VILPE® WIVE 100 VAMZDŽIO PRAILGINTUVAS **NAUJIENA**

Paskirtis: WIVE 100 orlaidės vamzdžio prailgintuvas.

Matmenys: Ø 100x160 mm.

Komplektacija: prailgintuvas.

58 464 380060



VILPE® WIVE 100 TVIRTINIMO FLANŠAS 200x200 **NAUJIENA**

Paskirtis: naudojamas tais atvejais, kai esama anga yra per didelė.

Matmenys: 200x200 mm.

Komplektacija: tvirtinimo flanšas.

58 380026



Daugiafunkcės grotelės

Daugiafunkcės grotelės gali būti įrengiamos tiesiog kaip ventiliacijos grotelės daugelyje vietų.

Šį produktą taip pat galima naudoti kaip oro tiekimo/šalinimo angą, kai pastate yra įrengta priverstinė ventiliacijos sistema. Šiuo atveju būtina papildomai komplektuoti specialų flanšą, kuris sujungia ventiliacijos grotelės su oro tiekimo/šalinimo ortakiu.

Tinklelis nuo vabzdžių gali būti naudojamas, siekiant apsisaugoti nuo vabzdžių, dulkių ir nešvarumų patekimo į pastato vidų per grotelės, kai šios yra naudojamos natūralios ventiliacijos sistemoje.



Spalva Vnt./pakuotė Vnt./padėklas Produktas Nr.

VILPE® DAUGIAFUNKCĖS GROTELĖS 150X150

Paskirtis: naudojamos priverstinėse ventiliacijos sistemose, papildomai reikalingas Ø 60 arba 100 mm ventiliacijos grotelių flanšas.

Matmenys: 150x150 mm.

Komplektacija: daugiafunkcės grotelės, 6 mm kaiščiai ir sraigčiai.

Balta	1	480	793320
Smėlinė	1	480	793321
Juoda	1	480	793322
Šviesiai pilka	1	480	793323
Pilka	1	480	793327
Raudona	1	480	793328
Šokoladinė	1	480	79332B



VILPE® DAUGIAFUNKCĖS GROTELĖS 240X240

Paskirtis: naudojamos priverstinėse ventiliacijos sistemose, papildomai reikalingas Ø 125, 160 arba 200 mm ventiliacijos grotelių flanšas.

Matmenys: 240x240 mm.

Komplektacija: daugiafunkcės grotelės, 6 mm kaiščiai ir sraigčiai.

Balta	1	180	793330
Smėlinė	1	180	793331
Juoda	1	180	793332
Šviesiai pilka	1	180	793333
Pilka	1	180	793337
Raudona	1	180	793338



VILPE® DAUGIAFUNKCĖS GROTELĖS 375X375

Paskirtis: naudojamos priverstinėse ventiliacijos sistemose, papildomai reikalingas Ø 200, 250 arba 315 mm ventiliacijos grotelių flanšas.

Matmenys: 375x375 mm.

Komplektacija: daugiafunkcės grotelės, 6 mm kaiščiai ir sraigčiai.

Balta	1	60	793340
Smėlinė	1	64	793341
Šviesiai pilka	1	64	793343
Pilka	1	64	793347
Raudona	1	60	793348



Flanšas

Vnt./pakuotė Vnt./padėklas Produktas Nr.

VILPE® Ventiliacijos grotelių flanšas 60 mm (daugiafunkcės grotelės 150x150)	1	720	793352
VILPE® Ventiliacijos grotelių flanšas 100 mm (daugiafunkcės grotelės 150x150)	1	480	793353
VILPE® Ventiliacijos grotelių flanšas 125 mm (daugiafunkcės grotelės 240x240)	1	180	793354
VILPE® Ventiliacijos grotelių flanšas 160 mm (daugiafunkcės grotelės 240x240)	1	180	793355
VILPE® Ventiliacijos grotelių flanšas 200 mm (daugiafunkcės grotelės 240x240)	1	180	793359
VILPE® Ventiliacijos grotelių flanšas 200 mm (daugiafunkcės grotelės 375x375)	1	120	793356
VILPE® Ventiliacijos grotelių flanšas 250 mm (daugiafunkcės grotelės 375x375)	1	112	793357
VILPE® Ventiliacijos grotelių flanšas 310 mm (daugiafunkcės grotelės 375x375)	1	112	793358



Tinklas nuo vabzdžių

Vnt./pakuotė Vnt./padėklas Produktas Nr.

VILPE® Tinklas nuo vabzdžių 150x150 (daugiafunkcės grotelės 150x150)	1	200	793362
VILPE® Tinklas nuo vabzdžių 240x240 (daugiafunkcės grotelės 240x240)	1	100	793364



Daugiafunkcės grotelės

Techniniai duomenys

Daugiafunkcių grotelių

Matmuo

150x150 mm	Ø 60 Ø 100
240x240 mm	Ø 125 Ø 160 Ø 200 II
375x375 mm	Ø 200 I Ø 250 Ø 315

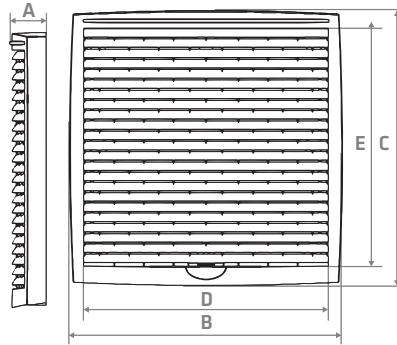

mm	A	B	C	D	E
150 x 150	20	150	-	-	-
240 x 240	30	240	241	215	209
375 x 375	47	374	377	326	327

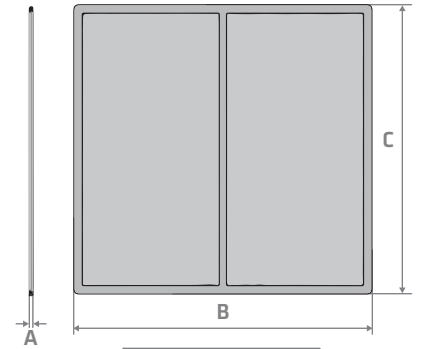

mm	A	B	C
150 x 150	3	112	117
240 x 240	3	201	195

Analogas

- Šviesiai pilka RAL 7038
- Pilka RAL 7015
- Raudona RAL 3009
- Balta RAL 9016
- Smėlinė RAL 1001

Dėl spausdinimo technologijų spalva kataloge gali skirtis nuo tikros gaminio spalvos.

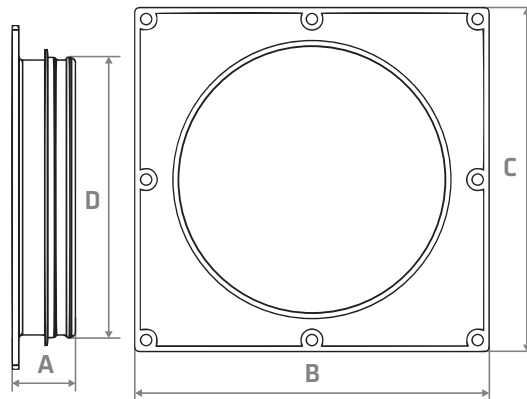

mm	A	B	C	D
793352	32	112	117	60
793353	32	-	-	99
793354	36	201	195	124
793355	36	201	195	159
793356	32	-	-	200
793357	32	-	-	249
793358	30	-	-	314
793359	-	-	-	-

Daugiafunkcių grotelių ir Ross deflektorių oro srauto charakteristikos

VILPE® daugiafunkcių grotelių oro srautas į vidų

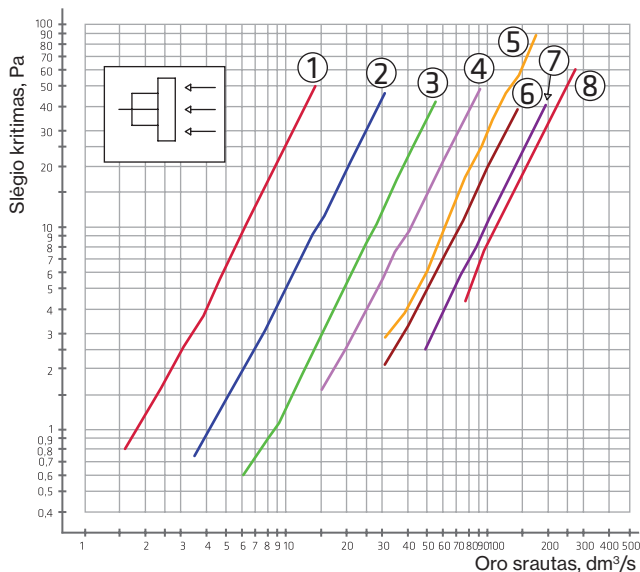

VILPE® daugiafunkcių grotelių oro srautas į išorę

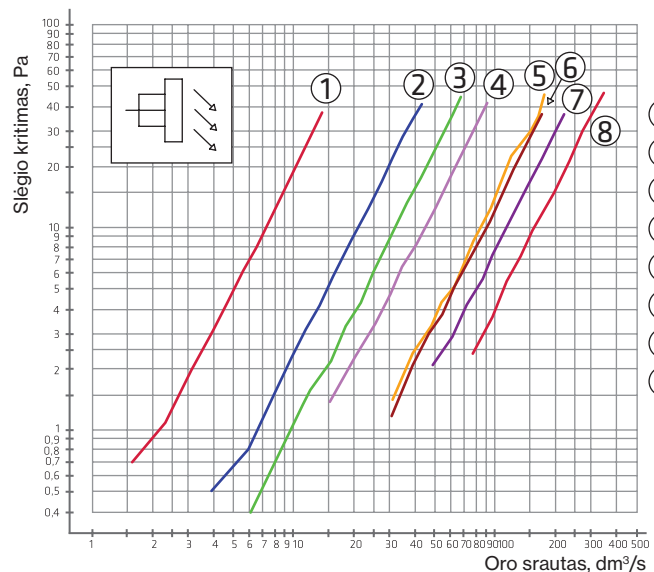

- ① Ø 60
- ② Ø 100
- ③ Ø 125
- ④ Ø 160
- ⑤ Ø 200 I
- ⑥ Ø 200 II
- ⑦ Ø 250
- ⑧ Ø 315

Priverstinės ventiliacijos sistemoje oro srautas juda iš vidaus į išorę.

Tinklelis nuo vabzdžių nenaudojamas. Per grotelės šalinamas oras yra nukreipiamas įstrižai žemyn.

VILPE® IO

ORO TIEKIMO/ORO ŠALINIMO SPRENDIMAS PASTATAMS SU REKUPERACINE VĖDINIMO SISTEMA

VILPE® IO – tai naujas vėdinimo sprendimas daugiabučiams namams ar kitiems pastatams, kai oro tiekimas/šalinimas vykdomas per pastato sieną, nes nėra galimybės tai įrengti per stogą.

Tinka daugeliui objektų. Iš patalpų šalinamo oro srauto greitį lengva keisti, naudojant redukcinį elementą, kuris yra įtrauktas į VILPE® IO komplektaciją. Todėl šis išorinis sieninis elementas tinka skirtingo dydžio būstams. VILPE® IO paprasta ir patogų montuoti, nes oro tiekimo ir šalinimo angos gali būti pritaikomos abiejose, tiek kairėje, tiek dešinėje pusėje, taigi, jas galima sukeisti vietomis, tiesiog apskant elemento vieną konstrukcinę dalį.

Šis produktas yra pagamintas iš patvaraus polipropileno, todėl pasižymi ilgaamžiškumu, nepriklausomai nuo oro sąlygų. VILPE® IO pritaikytas 125, 160, 200 ir 250 mm diametro ortakiams.

Oro srauto greitis keičiamas redukcinio elemento pagalba, todėl tinka skirtingo dydžio būstams



VILPE® IO 125 lauko grotelės

Keičiamos oro tiekimo ir šalinimo kryptys

> VILPE.COM/IO

VILPE® IO 125 SIENINĖS LAUKO GROTELĖS

Paskirtis: išorinis sieninis elementas, galintis keisti oro srauto greitį, todėl tinka įvairių dydžių būstams. VILPE® IO oro tiekimo ir šalinimo angos yra pritaikomos abiejose, tiek kairėje, tiek ir dešinėje pusėje.

Matmenys: Ø 125 mm.

Komplektacija: prie sienos montuojamas įrenginys, redukcinis elementas, tvirtinimo detalės, montavimo instrukcija.

Spalva Vnt./pakuotė Vnt./padėklas Produktas Nr.

Balta	1	24	370000
Juoda	1	24	370002
Pilka	1	24	370007
Raudona	1	24	370008



VILPE® IO 160 SIENINĖS LAUKO GROTELĖS

Paskirtis: išorinis sieninis elementas, galintis keisti oro srauto greitį, todėl tinka įvairių dydžių būstams. VILPE® IO oro tiekimo ir šalinimo angos yra pritaikomos abiejose, tiek kairėje, tiek ir dešinėje pusėje.

Matmenys: Ø 160 mm.

Komplektacija: prie sienos montuojamas įrenginys, redukcinis elementas, tvirtinimo detalės, montavimo instrukcija.

Balta	1	24	370100
Juoda	1	24	370102
Pilka	1	24	370107
Raudona	1	24	370108



VILPE® IO 200 SIENINĖS LAUKO GROTELĖS **NAUJIENA**

Paskirtis: išorinis sieninis elementas, galintis keisti oro srauto greitį, todėl tinka įvairių dydžių būstams. VILPE® IO oro tiekimo ir šalinimo angos yra pritaikomos abiejose, tiek kairėje, tiek ir dešinėje pusėje.

Matmenys: Ø 200 mm.

Komplektacija: prie sienos montuojamas įrenginys, redukcinis elementas, tvirtinimo detalės, montavimo instrukcija.

Balta	1	12	370200
Juoda	1	12	370202
Pilka	1	12	370207
Raudona	1	12	370208



VILPE® IO 250 SIENINĖS LAUKO GROTELĖS **NAUJIENA**

Paskirtis: išorinis sieninis elementas, galintis keisti oro srauto greitį, todėl tinka įvairių dydžių būstams. VILPE® IO oro tiekimo ir šalinimo angos yra pritaikomos abiejose, tiek kairėje, tiek ir dešinėje pusėje.

Matmenys: Ø 250 mm.

Komplektacija: prie sienos montuojamas įrenginys, redukcinis elementas, tvirtinimo detalės, montavimo instrukcija.

Balta	1	12	370300
Juoda	1	12	370302
Pilka	1	12	370307
Raudona	1	12	370308



Kada naudoti redukcinį elementą Vėdinimo sistema

Žemiau pateikiamas šalinamo oro srauto našumas, kai oro greitis yra 5 m/s

Būsto vėdinimo sistemos su VILPE® IO pavyzdys

Šalinamo oro srautas l/s (m³/h)		
VILPE® produktas	Redukcija reikalinga	Redukcija nereikalinga
IO 125	18-27 (65-97)	>27 (>97)
IO 160	30-44 (108-158)	>44 (>158)
IO 200	48-70 (173-251)	>70 (>251)
IO 250	72-106 (261-381)	>106 (>381)

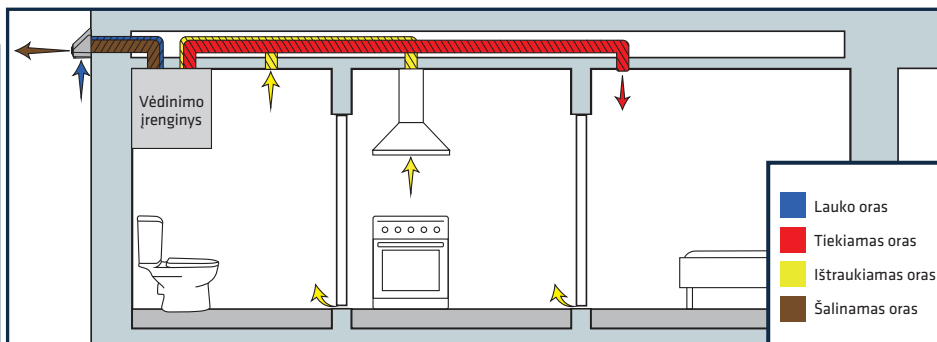

EN 12238:2001
ISO 5135:1997

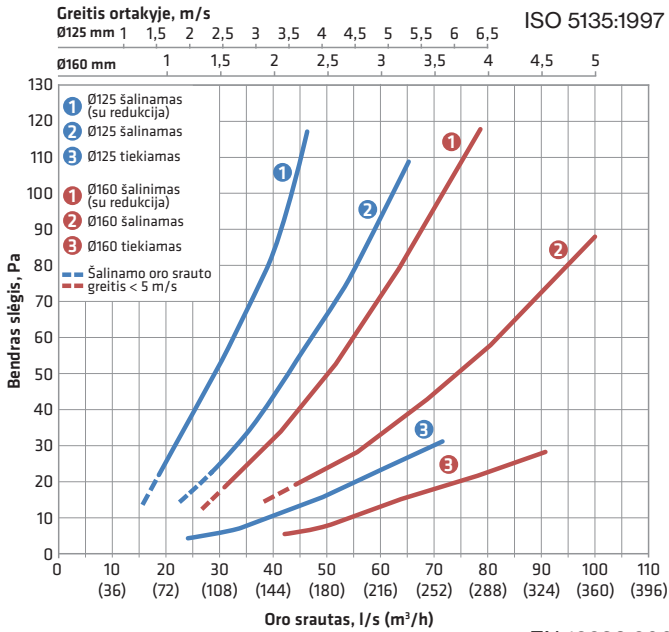

EN 12238:2001
ISO 5135:1997

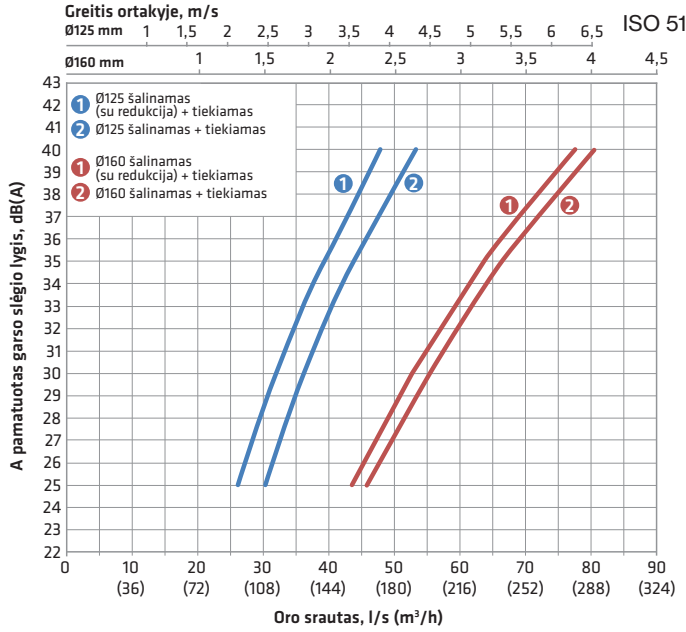

EN 12238:2001
ISO 5135:1997

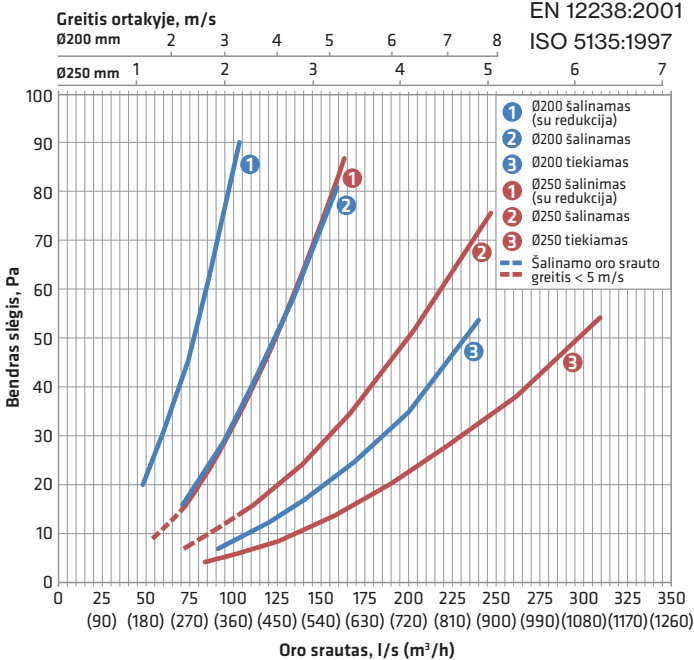

EN 12238:2001
ISO 5135:1997

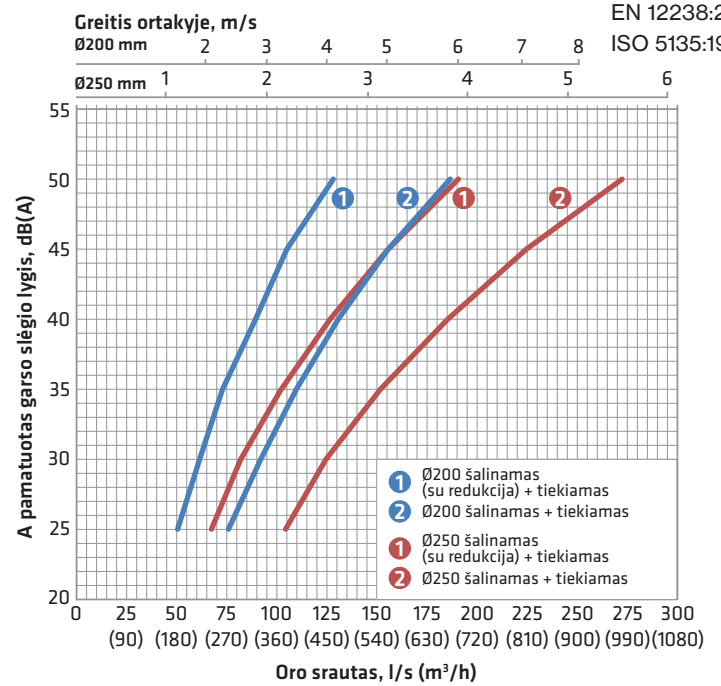



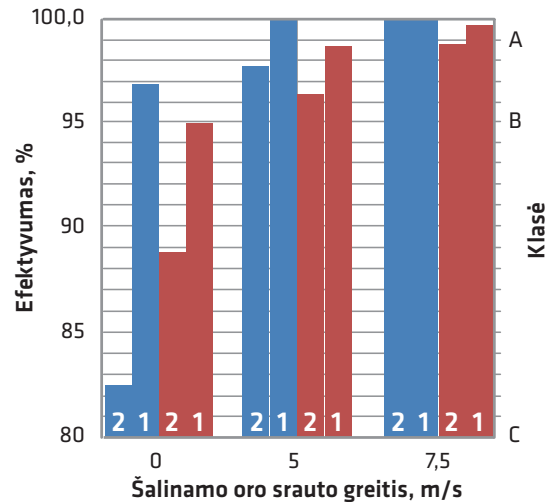
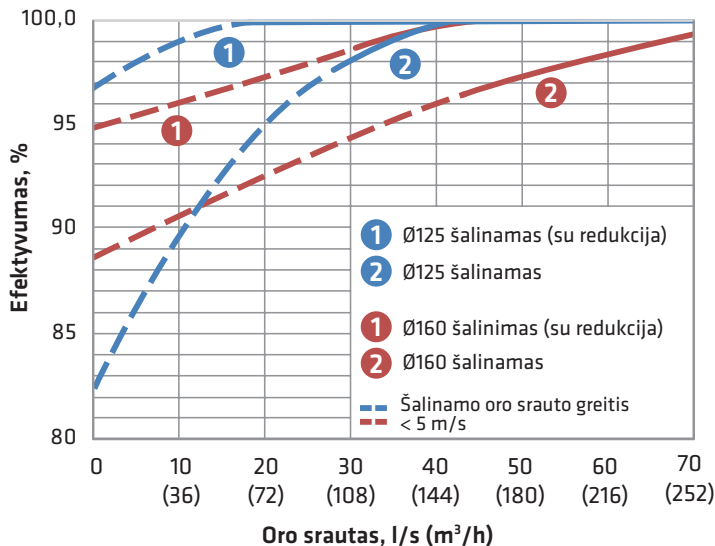

Lietaus vandens nepralaidumas

Lietaus vandens atmetimo duomenys. Tiekiamame ore nėra išmatuojamo vandens kiekio.

EN 13030:2001



Stogo konstrukcijos ventiliacijos elementai

	Spalva	Vnt./pakuotė	Vnt./padėklas	Produktas Nr.	
VILPE® KTV HARJA/HUOPA KRAIGINĖ VENTILIACINĖ ČERPĖ					
<p>Paskirtis: stogo konstrukcijoms ir nešildomoms palėpėms vėdinti. Minkštomis stogų dangoms. Montuojama prie kraigo.</p> <p>Komplektacija: ventiliacijos elementas.</p>	Juoda	24	96	753122	
	Ruda	24	96	753124	
	Žalia	24	96	753126	
	Pilka	24	96	753127	
	Raudona	24	96	753128	
	Plytinė	24	96	753129	
VILPE® KTV HARJA/HUOPA KRAIGINĖS VENTILIACINĖS ČERPĖS ADAPTERIS					
<p>Paskirtis: KTV ventiliacinei čerpei sujungti su Ø 110/125 mm vamzdžiu.</p> <p>Matmenys: Ø 110/125 mm.</p> <p>Komplektacija: adapteris.</p>	Juoda	3	36	731983	
VILPE® KRAIGO VENTILIACIJOS KAMINĖLIS					
<p>Paskirtis: stogo konstrukcijos arba palėpės patalpos ventiliacijos elementas. Populiariausiems betoninių čerpių stogų tipams. Pakeičia vieną kraigo čerpę.</p> <p>Komplektacija: ventiliacijos elementas.</p>	Juoda	1	18	733902	
	Ruda	1	18	733904	
	Pilka	1	18	733907	
	Raudona	1	18	733908	
	Plytinė	1	18	733909	
VILPE® KRAIGO VENTILIACINĖ ČERPĖ					
<p>Paskirtis: stogo konstrukcijos arba palėpės patalpos ventiliacijos elementas visų tipų profiliuotoms plieninėms stogo dangoms. Skirtas montuoti tiek ant suapvalinto, tiek ant V tipo kraigo. Galima montuoti ir ant užbaigto stogo.</p> <p>Komplektacija: kraigo čerpė su filtru, sandarikliai, sraigčiai, montavimo instrukcija.</p>	Juoda	10	120	733912	
	Ruda	10	120	733914	
	Žalia	10	120	733916	
	Pilka	10	120	733917	
	Raudona	10	120	733918	
	Plytinė	10	120	733919	
VILPE® AIRIDGE FELT KRAIGO VENTILIACINIS ELEMENTAS					
<p>Paskirtis: stogo konstrukcijos ventiliacijos elementas bituminiams stogams. Skirtas montuoti prie kraigo.</p> <p>Matmenys: 580x325x30 mm. Maks. kampas 45°.</p> <p>Komplektacija: ventiliacijos elementas.</p>	Juoda	12	144	73090	

Stogo liukai

	Spalva	Vnt./pakuotė	Vnt./padėklas	Produktas Nr.	
VILPE® UNIROOF STOGO LIUKAS					
<p>Paskirtis: stogo liukas čerpių, metalinių ir minkštų stogų dangoms. Techninis arba priešgaisrinis liukas, skirtas pasiekti stogo konstrukciją arba patekti į palėpę.</p> <p>Matmenys: anga 600x600 mm.</p> <p>Komplektacija: stogo liukas, sandariklis, Uniroof hidroizoliacinis sandariklis, sraigčiai, montavimo instrukcija.</p>	Juoda	1	6*	738852	
	Ruda	1	6*	738854	
	Žalia	1	6*	738856	
	Pilka	1	6*	738857	
	Raudona	1	6*	738858	
	Plytinė	1	6*	738859	









Alipai deflektoriai

	Vnt./pakuotė	Produktas Nr.	
VILPE® ALIPAI 160 IZOLIACIJA			
<p>Paskirtis: izoliacinis sluoksnis ALIPAI 160 deflektoriaus apšiltinimui. Pagaminta iš polistireninio putplasčio. Izoliacinis sluoksnis susideda iš dviejų dalių.</p> <p>Matmenys: vidinis vamzdžio Ø 130 mm</p> <p>Komplektacija: izoliacijos rinkinys (2 dalys).</p>	6	730192	

NAUJIENA



Alipai deflektoriai

	Spalva	Vnt./pakuotė	Vnt./padėklas	Produktas Nr.	
VILPE® ALIPAI 75 DEFLEKTORIUS Paskirtis: deflektorius plokščių arba nuožulnių bituminių stogų konstrukcijoms vėdinti. Montuojamas prilydant karštu bitumu tarp dviejų bitumų tarp dviejų medžiagų sluoksnių. Matmenys: Ø 75 mm, aukštis 395 mm. Flanšo plotis 150 mm. Komplektacija: deflektorius, gaubtas.	Juoda	18	144*	73002	
VILPE® ALIPAI FLOW 110 DEFLEKTORIUS Paskirtis: deflektorius plokščių stogų konstrukcijoms vėdinti. Montuojamas prilydant karštu bitumu tarp dviejų bituminės medžiagos sluoksnių. Matmenys: Ø 110 mm, aukštis 426 mm. Flanšo plotis 150 mm. Komplektacija: deflektorius, FLOW gaubtas.	Juoda	11	88*	732102	
	Tamsiai pilka	11	88*	732107	
	Šviesiai pilka	11	88*	732101	
VILPE® ALIPAI FLOW 160 DEFLEKTORIUS Paskirtis: deflektorius plokščių stogų konstrukcijoms vėdinti. Montuojamas prilydant karštu bitumu tarp dviejų bituminės medžiagos sluoksnių. Matmenys: Ø 160 mm, aukštis 509 mm. Flanšo plotis 150 mm. Komplektacija: deflektorius, FLOW gaubtas.	Juoda	6	48*	730162	
VILPE® ALIPAI FLOW DEFLEKTORIUS KRAIGINIS 27 Paskirtis: deflektorius bituminių stogų konstrukcijoms vėdinti, kai stogo nuolydis 27°. Matmenys: aukštis 427/396 mm. Komplektacija: deflektorius, FLOW gaubtas.	Juoda (Ø110/477)	9	72*	732142	
	Juoda (Ø160/396)	4	32*	730182	
VILPE® ALIPAI FLOW DEFLEKTORIUS KRAIGINIS 14 Paskirtis: deflektorius bituminių stogų konstrukcijoms vėdinti, kai stogo nuolydis 14°. Matmenys: Ø 110 mm, aukštis 427 mm. Komplektacija: deflektorius, FLOW gaubtas.	Juoda (Ø110)	5	20	732132	
VILPE® ALIPAI FLOW DEFLEKTORIUS PLOKŠČIAM/ŠLAITINIAM STOGUI Paskirtis: deflektorius plokščių ir mažo nuolydžio bituminių stogų konstrukcijoms vėdinti. Tinka (0-20° nuolydžiui). Montuojamas prilydant karštu bitumu tarp dviejų bituminės medžiagos sluoksnių. Matmenys: bendras aukštis 665/668/1022 mm, vamzdžio aukštis 200 mm. Flanšo plotis 150 mm. Komplektacija: praėjimo elementas, deflektorius, gaubtas FLOW, sraigčiai.	Juoda (Ø160/668)	5	48*	730172	
	Juoda (Ø160/1022)	3	24*	730202	
VILPE® ALIPAI FLOW DEFLEKTORIUS ŠLAITINIAM STOGUI Paskirtis: deflektorius šlaitinių bituminių stogų konstrukcijoms vėdinti (kai nuolydis didesnis nei 11,5°). Montuojamas prilydant karštu bitumu tarp dviejų bituminės medžiagos sluoksnių. Matmenys: aukštis 649 mm. Komplektacija: praėjimo elementas, deflektorius, gaubtas FLOW.	Juoda (Ø110)	6	48*	732162	
VILPE® S-ADAPTERIS 110 Paskirtis: skirtas stoginiams ventiliatoriams VILPE® E120S ir Eco110S montuoti ant neizoliuoto Ø 110 mm Alipai vamzdžio. Komplektacija: adapteris.	Juoda	10	240	736922	
VILPE® ALIPAI 110 DEFLEKTORIAUS PVC FLANŠAS Paskirtis: Alipai FLOW deflektoriaus montavimui ant PVC stogo dangų. Prilydomas karštu oru. Prie ALIPAI tvirtinamas sąvarža. Matmenys: Ø 110 mm. Komplektacija: PVC flanšas, sąvarža.	Tamsiai pilka	10		730102	
	Šviesiai pilka	10		730103	

	Spalva	Vnt./pakuotė	Vnt./padėklas	Produktas Nr.	
VILPE® KTV TIILI STOGO VENTILIACINĖ ČERPĖ					
<p>Paskirtis: stogo konstrukcijoms ir nešildomoms palėpėms vėdinti. Populiariausioms betoninių čerpių rūšims. Pakeičia vieną 2-jų bangų betoninę čerpę, kurios plotis iki 330 mm ir bangos aukštis 27–40 mm.</p> <p>Komplektacija: KTV ventiliacinė čerpė be adapterio, hidroizoliacinis žiedas, montavimo instrukcija, sraigčiai.</p>	Juoda	1	24	734192	
	Ruda	1	24	734194	
	Žalia	1	24	734196	
	Pilka	1	24	734197	
	Raudona	1	24	734198	
	Plytinė	1	24	734199	
VILPE® KTV UNITILE VENTILIACINĖ ČERPĖ					
<p>Paskirtis: stogo konstrukcijoms ir nešildomoms palėpėms vėdinti. Visiems čerpių tipams (keraminėms, molinėms, betoninėms ir kitoms čerpėms, 1-os ir 2-jų bangų čerpėms bei lygioms čerpėms).</p> <p>Komplektacija: KTV ventiliacinė čerpė be adapterio, hidroizoliacinis žiedas, montavimo instrukcija, sraigčiai.</p>	Juoda	1	20	792242	
	Ruda	1	20	792244	
	Pilka	1	20	792247	
	Raudona	1	20	792248	
	Plytinė	1	20	792249	
VILPE® KTV CLASSIC STOGO VENTILIACINĖ ČERPĖ					
<p>Paskirtis: stogo konstrukcijoms ir nešildomoms palėpėms vėdinti. Valcuoto profilio metaliniams stogams ir paruoštiems minkštos dangos stogams. Praėjimo elementas įrengtas su storu guminiu tarpikliu.</p> <p>Komplektacija: KTV ventiliacinė čerpė be adapterio, hidroizoliacinis žiedas, hermetikas, sraigčiai, montavimo instrukcija, šablonas.</p>	Juoda	1	84*	732532	
	Ruda	1	36	732534	
	Žalia	1	84*	732536	
	Pilka	1	36	732537	
	Raudona	1	84*	732538	
	Plytinė	1	36	732539	
VILPE® KTV PELTI STOGO VENTILIACINĖ ČERPĖ					
<p>Paskirtis: stogo konstrukcijoms ir nešildomoms palėpėms vėdinti. Profiliuoto metalo lakštiniams stogams, kurių bangos aukštis iki 38 mm. Atsparus vandeniui dėka kūginio sandariklio, kurio flanšas iš lankstaus aliuminio.</p> <p>Komplektacija: KTV ventiliacinė čerpė be adapterio, hidroizoliacinis žiedas, hermetikas, sraigčiai, montavimo instrukcija, šablonas.</p>	Juoda	1	36	73332	
	Ruda	1	36	73334	
	Žalia	1	36	73336	
	Pilka	1	36	73337	
	Raudona	1	36	73338	
	Plytinė	1	36	73339	
VILPE® KTV MUOTOKATE STOGO VENTILIACINĖ ČERPĖ					
<p>Paskirtis: stogo konstrukcijoms ir nešildomoms palėpėms vėdinti. Ruukki Monterrey tipo metalinėms stogo dangoms (čerpių tipo). Minimalus profilio ilgis – 350 mm.</p> <p>Komplektacija: KTV ventiliacinė čerpė be adapterio, hidroizoliacinis žiedas, hermetikas, sraigčiai, montavimo instrukcija, šablonas.</p>	Juoda	1	36	75272	
	Ruda	1	84*	75274	
	Žalia	1	84*	75276	
	Pilka	1	36	75277	
	Raudona	1	84*	75278	
	Plytinė	1	36	75279	
VILPE® KTV HUOPA STOGO VENTILIACINĖ ČERPĖ					
<p>Paskirtis: stogo konstrukcijoms ir nešildomoms palėpėms vėdinti. Skalūninėms, skiedrinėms ir minkštomis stogų dangoms.</p> <p>Komplektacija: KTV ventiliacinė čerpė be adapterio, sraigčiai.</p>	Juoda	1	24	780132	
	Ruda	1	60	780134	
	Žalia	1	24	780136	
	Pilka	1	24	780137	
	Raudona	1	24	780138	
	Plytinė	1	24	780139	



ROSS deflektoriai

VILPE® ROSS DEFLEKTORIUS 125/135

Paskirtis: pastatų rūšiams vėdinti, siekiant pašalinti drėgmės ir radono sukeltas problemas. Gali būti naudojamas ir kaip oro pritekėjimo vamzdis.

Matmenys: kampinio vamzdžio vidinis Ø 125 mm, išorinis Ø 132 mm.

Komplektacija: gaubtas, vertikalus vamzdis, sieniniai tvirtinimai su sraigtais, kampinis vamzdis.

Spalva	Vnt./pakuotė	Vnt./padėklas	Produktas Nr.
Šviesiai pilka	1	24	790311
Juoda	1	24	790312
Ruda	1	24	790314
Pilka	1	24	790317
Raudona	1	24	790318
Balta	1	24	790320
Smėlinė	1	24	790321



VILPE® ROSS DEFLEKTORIUS 160/170

Paskirtis: pastatų rūšiams vėdinti, siekiant pašalinti drėgmės ir radono sukeltas problemas. Gali būti naudojamas ir kaip oro pritekėjimo vamzdis.

Matmenys: kampinio vamzdžio vidinis Ø 160 mm, išorinis Ø 168 mm.

Komplektacija: gaubtas, vertikalus vamzdis, sieniniai tvirtinimai su sraigtais, kampinis vamzdis.

Šviesiai pilka	1	16	790361
Juoda	1	16	790362
Pilka	1	16	790367
Raudona	1	16	790368
Balta	1	16	790370
Smėlinė	1	16	790371



VILPE® ROSS DEFLEKTORIUS 200/210

Paskirtis: pastatų rūšiams vėdinti, siekiant pašalinti drėgmės ir radono sukeltas problemas. Gali būti naudojamas ir kaip oro pritekėjimo vamzdis.

Matmenys: kampinio vamzdžio vidinis Ø 200 mm, išorinis Ø 208 mm.

Komplektacija: gaubtas, vertikalus vamzdis, sieniniai tvirtinimai su sraigtais, kampinis vamzdis.

Šviesiai pilka	1	6	790381
Juoda	1	6	790382
Pilka	1	6	790387



VILPE® ROSS RENOVAVIMO RINKINYS 125/110

Paskirtis: senajam ventiliacijos vamzdžiui pakeisti.

Matmenys: Ø 125/110 mm.

Šviesiai pilka	1	20	790631
Juoda	1	20	790632
Pilka	1	20	790637
Raudona	1	20	790638
Balta	1	20	790640
Smėlinė	1	20	790641



VILPE® ROSS RENOVAVIMO RINKINYS 160/160

Paskirtis: skirtas ventiliacijai pagerinti ir senajam ventiliacijos vamzdžiui pakeisti.

Matmenys: Ø 160 mm.

Komplektacija: gaubtas, vertikalus vamzdis, sieniniai tvirtinimai su sraigtais, adapteris Ross deflektoriui Ø 160 ir vamzdis Ø 160 m.

Šviesiai pilka	1	20	790681
Juoda	1	20	790682
Pilka	1	20	790687
Raudona	1	20	790688
Balta	1	20	790690
Smėlinė	1	20	790691



Analogas		Analogas	
Šviesiai pilka	RAL 7038	Raudona	RAL 3009
Juoda	RAL 9017	Balta	RAL 9016
Pilka	RAL 7015	Smėlinė	RAL 1001

Dėl spausdinimo technologijų spalva kataloge gali skirtis nuo tikros gaminio spalvos.

VILPE® Ross oro srauto lentelė

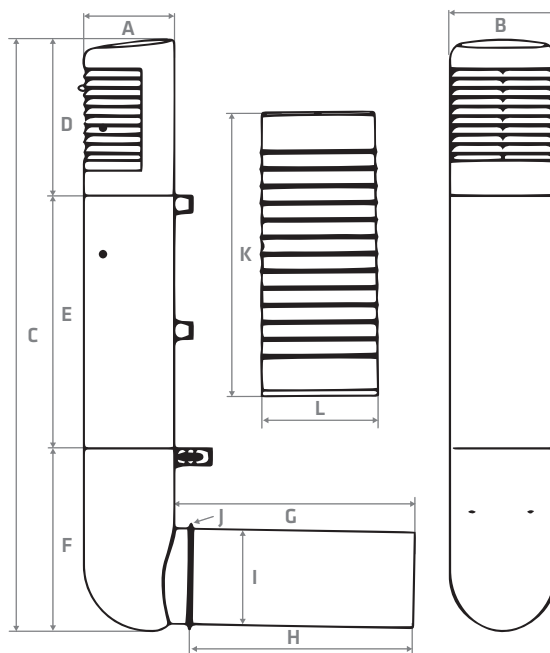
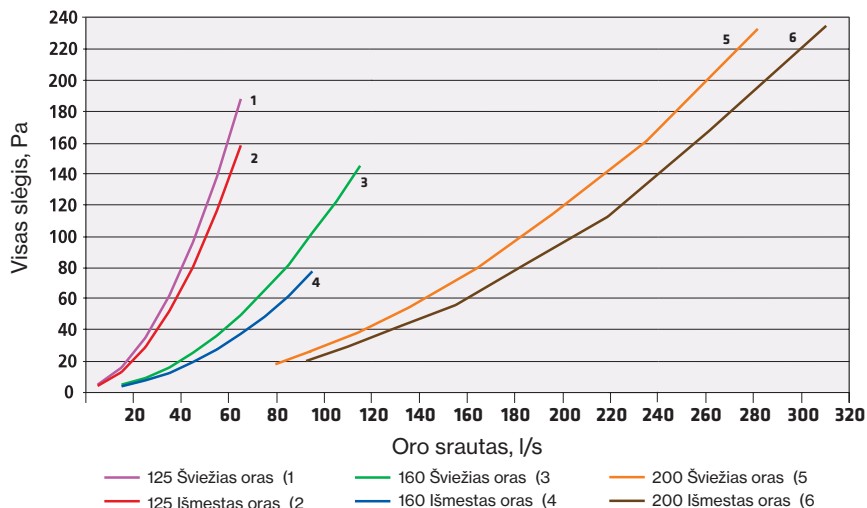

mm	A	B	C	D	E	F	G	H	I	J	K	L
Ross 125/135	111	139	1026	280	445	301	448	415	125	161	500	170
Ross 160/170	159	186	1042	275	445	322	421	392	160	187	500	206
Ross 200/210	210	235	1356	979	178	199	595	-	200	-	500	244

Solar praėjimo elementai

VILPE® saulės kolektorių praėjimo elementai yra skirti saulės kolektorių vamzdžiams, kabeliams ar kitiems mažesniems vamzdžiams išvesti per stogą. Išvedimams skirtos angos didžiausias dydis yra 100x60 mm. Mažesniems laidams ir kabeliams (4-50 mm) išvesti naudojamas VILPE® SOLAR sandariklis. Lengva montuoti ir prižiūrėti, nes elementas lengvai atidaromas ir pasukamas.



	Spalva	Vnt./pakuotė	Vnt./padėklas	Produktas Nr.	
VILPE® SOLAR TIILI PRAĖJIMO ELEMENTAS	Juoda	1	24	75602	
Paskirtis: populiariausioms čerpių rūšims. Pakeičia vieną 2-jų bangų čerpę, kurios plotis iki 330 mm ir bangos aukštis 27-40 mm. Pakeičia vieną 2-jų bangų čerpę.	Ruda	1	24	75604	
Komplektacija: praėjimo elementas, hidroizoliacinis žiedas, flanšas, dangtis, sraigčiai, montavimo instrukcija ir šablonai.	Pilka	1	24	75607	
	Raudona	1	24	75608	
	Plytinė	1	24	75609	
VILPE® SOLAR UNITILE PRAĖJIMO ELEMENTAS	Juoda	1	20	756522	
Paskirtis: visiems čerpiniams stogams (keraminėms, molinėms, betoninėms ir kitoms čerpėms, 1-os ir 2-jų bangų čerpėms, taip pat lygioms čerpėms).	Ruda	1	20	756524	
Komplektacija: praėjimo elementas, viršutinės briaunos sandarinimo rinkinys, apatiniai tvirtinimai, hidroizoliacinis žiedas, flanšas, dangtis, sraigčiai, montavimo instrukcija ir šablonai.	Pilka	1	20	756527	
	Raudona	1	20	756528	
	Plytinė	1	20	756529	
VILPE® SOLAR VITTINGE PRAĖJIMO ELEMENTAS	Plytinė	1	24	75662	
Paskirtis: Vittinge molinėms čerpėms.	Plytinė	1	24	75664	
Komplektacija: praėjimo elementas, hidroizoliacinis žiedas, flanšas, dangtis, sraigčiai, montavimo instrukcija ir šablonai.	Juoda	1	36	75632	
VILPE® SOLAR MUOTOKATE PRAĖJIMO ELEMENTAS	Ruda	1	36	75634	
Paskirtis: Ruukki Monterrey tipo čerpinėms metalinėms stogo dangoms. Minimalus profilio ilgis 350 mm. Lankstus ir visiškai atsparus vandeniui dėl storo guminio sandariklio.	Žalia	1	36	75636	
Komplektacija: praėjimo elementas, hidroizoliacinis žiedas, hermetikas, flanšas, dangtis, sraigčiai, montavimo instrukcija ir šablonai.	Pilka	1	36	75637	
	Raudona	1	36	75638	
	Plytinė	1	36	75639	
VILPE® SOLAR PELTI PRAĖJIMO ELEMENTAS	Juoda	1	18	75612	
Paskirtis: visų tipų metaliniams profiliuotiems stogams, kurių bangos aukštis iki 38 mm. Flanšas iš lankstaus aliuminio užtikrina sandarumą.	Ruda	1	18	75614	
Komplektacija: praėjimo elementas, hidroizoliacinis žiedas, hermetikas, flanšas, dangtis, sandariklis, sraigčiai, montavimo instrukcija ir šablonai.	Pilka	1	18	75617	
	Raudona	1	18	75618	
	Plytinė	1	18	75619	
VILPE® SOLAR CLASSIC PRAĖJIMO ELEMENTAS	Juoda	1	36	75622	
Paskirtis: valcuoto profilio metaliniams stogams ir uždengtiems bituminiams minkštos dangos stogams. Gumuotas pagrindas užtikrina visišką sandarumą. Montuojant ant uždengtų minkštų stogo dangų, papildomai reikia naudoti bituminį hermetiką (į komplektą neįeina).	Ruda	1	36	75624	
Komplektacija: praėjimo elementas, hidroizoliacinis žiedas, flanšas, dangtis, sraigčiai, montavimo instrukcija ir šablonai.	Pilka	1	36	75627	
	Raudona	1	36	75628	
	Plytinė	1	36	75629	
VILPE® SOLAR FELT AUKŠTAS PRAĖJIMO ELEMENTAS	Juoda	1	8	75672	
Paskirtis: minkštomis stogų dangoms, kai stogo nuolydis mažesnis nei 1:5 (11,5°). Montuojamas tarp dviejų prilydomos dangos sluoksnių.					
Matmenys: flanšo aukštis 200 mm.					
Komplektacija: praėjimo elementas, flanšas, dangtis, sraigčiai, montavimo instrukcija ir šablonai.					
VILPE® SOLAR HUOPA PRAĖJIMO ELEMENTAS	Juoda	1	12	75642	
Paskirtis: šlaitinių stogų minkštomis dangoms. Minimalus stogo nuolydis 1:5 (11,5°).					
Matmenys: flanšo plotis 150 mm.					
Komplektacija: praėjimo elementas, flanšas, dangtis, sraigčiai, montavimo instrukcija ir šablonai.					
VILPE® SOLAR SANDARIKLIS				75701	
Paskirtis: guminis sandariklis VILPE® Solar jungiamiesiems elementams. Užtikrina 4-50 mm skersmens vamzdžių ir kabelių sandarų praėjimą per stogo konstrukciją. Pakeičia į Solar praėjimo elemento komplektaciją įtrauktą sandariklį.					
Komplektacija: sandariklis, sąvarža.					



	Modelis	Vnt./pakuotė	Vnt./padėklas	Produktas Nr.	
VILPE® AM BITUMINIO STOGO ĮLAJA					
Paskirtis: lietaus nuotekų sistemos įlaja bitumine danga dengtiems plokščiems stogams. Komplekte esančios sifoninės grotelės ženkliai padidina vandens pralaidumą smarkių liūčių metu. Komplektacija: įlaja, sifoninės grotelės, grotelės nuo lapų.	Ø 75 mm	8	64*	72007	
	Ø 90 mm	8	32	72009	
	Ø 110 mm	8	64*	72011	
	Ø 110/630 mm	5	35	72012	
	Ø 160 mm	6	48	72013	
VILPE® AM PROTAN STOGO ĮLAJA, TAMSAI PILKA					
Paskirtis: lietaus nuotekų sistemos įlaja PVC Protan danga dengtiems plokščiems stogams. Komplekte esančios sifoninės grotelės ženkliai padidina vandens pralaidumą smarkių liūčių metu. Komplektacija: įlaja, sifoninės grotelės, grotelės nuo lapų.	Ø 110 mm	8	64*	72048	
	Ø 160 mm	6	48*	72049	
	Ø 110/630 mm	5	35	72062	
VILPE® AM PROTAN STOGO ĮLAJA, ŠVIESIAI PILKA					
Paskirtis: lietaus nuotekų sistemos įlaja PVC Protan danga dengtiems plokščiems stogams. Komplekte esančios sifoninės grotelės ženkliai padidina vandens pralaidumą smarkių liūčių metu. Komplektacija: įlaja, sifoninės grotelės, grotelės nuo lapų.	Ø 110 mm	8	32	72052	
	Ø 160 mm	6	48*	72053	
VILPE® AM ALKORPLAN STOGO ĮLAJA, ŠVIESIAI PILKA					
Paskirtis: lietaus nuotekų sistemos įlaja PVC Alkorplan danga dengtiems plokščiems stogams. Komplekte esančios sifoninės grotelės ženkliai padidina vandens pralaidumą smarkių liūčių metu. Komplektacija: įlaja, sifoninės grotelės, grotelės nuo lapų.	Ø 110 mm	8	64*	72044	
	Ø 110/630 mm	5	35	72045	
VILPE® AM TERMOKABELIS 230V / 14W					
Paskirtis: AM stogo įlajai apšildyti. Komplektacija: termokabelis.	AM Ø 50/75/90/110			72000	
	AM Ø 160			72001	
VILPE® AM GROTELĖS NUO LAPŲ					
Paskirtis: neleidžia lapams ir kitoms šiukšlėms patekti į stogo lataką. Komplektacija: grotelės nuo lapų.				72130	
VILPE® AM SIFONINĖS GROTELĖS					
Paskirtis: padidina vandens pralaidumą liūčių metu. Komplektacija: sifoninės grotelės.		100	400	72140	
VILPE® CM STOGO ĮLAJA					
Paskirtis: remontinė lietaus nuotekų sistemos įlaja bitumine danga dengtiems plokščiems stogams. Flanšas montuojamas tarp dviejų bituminės stogo dangos sluoksnių. Komplektacija: įlaja, grotelės nuo lapų.	Ø 75 mm	18	72	72407	
	Ø 110 mm	20	80	72411	
VILPE® GROTELĖS NUO LAPŲ					
Paskirtis: neleidžia lapams ir kitoms šiukšlėms patekti į stogo lataką. Pritaikytos stogo latakams, kurių skersmuo 75-125 mm. Komplektacija: grotelės nuo lapų.				72424	
VILPE® CM GROTELĖS NUO LAPŲ					
Paskirtis: neleidžia lapams ir kitoms šiukšlėms patekti į stogo lataką. Komplektacija: grotelės nuo lapų.		50	400	72420 72422	



Stogo įlajos iš rūgštims atsparaus nerūdijančio plieno

VILPE stogo priedų asortimentas papildytas įlajomis, pagamintomis iš rūgštims atsparaus nerūdijančio plieno (A4 / 316) ir suprojektuotomis taip, kad atlaikytų net pačias sudėtingiausias klimato ir aplinkos sąlygas. Paruoštas montuoti gruntuotas flanšas užtikrina geresnį sukibimą su stogo danga. Įlajos naudojamos surinkti lietaus vandenį nuo plokščiųjų stogų ir nukreipti jį į vidinius vandens nuvedimo stovus.

Perkant plienines įlajas galima įsigyti ir priedų: šildymo kabelių, plastikinių grotelių nuo lapų bei antikondensacinės izoliacijos. Įlajų priedai gali būti surinkti iš anksto gamykloje arba stogdengys gali tai padaryti prieš montavimą.

Šių įlajų pasirinkimas suteikia lankstumo, nes jų vamzdį galima sutrumpinti pagal reikiamus matmenis. Atkreipkite dėmesį! Išimtis: fiksuoto ilgio C-90 200 stogo įlaja montuojama tokia, kokia yra.

Nuo šiol klientai turi dar daugiau pasirinkimo galimybių, nes VILPE siūlo įlajas, pagamintas iš nerūdijančio plieno ir iš polipropileno. Įlajos yra visiškai sandarios, o jų valymas paprastas, nes grotelės lengva nuimti.

Šios serijos stogo įlajos tinka visų tipų plokštiems ir mažai nuožulniems stogams ir gali būti montuojamos tiek statybų metu, tiek renovuojant stogą, kai reikia pakeisti seną lietaus nuotekų sistemą.

A modelio įlajose yra vandens surinkimo talpa. Jos skirtos objektams, kuriuose reikalaujama naudoti didelio vandens pralaidumo įlajas. A modelio įlajų grotelės yra didesnės nei to paties dydžio C modelių įlajų. C modelio įlajos neturi vandens surinkimo talpos.

Stogo įlajų vamzdžiai yra \varnothing 75, 110 arba 160 mm skersmens ir įvairaus ilgio (nuo 350 mm).

Rūgštims atsparaus plieno įlajos yra suprojektuotos ir išbandytos pagal SFS EN 1253-2 standartą. Bandymai apėmė lapų filtro ir įlajos atsparumą esant apkrovai, vandens perteklinio slėgio, oro mažo slėgio ir vandens srauto pralaidumo matavimus įlajoje su grotelėmis ir be jų.

Išmatuotos vandens srauto vertės

Modelis	Be grotelių (l/s)	Su grotelėmis (l/s)
C-75	2,2	1,8
C-110	5,3	4,8
C-160	8,2	7,8
A-75	5,7	4,5
A-110	6,1	5,7
A-160	8,2	7,9

Plastikinės grotelės

Modelis Produktas Nr.

PLASTIKINĖS GROTELĖS NUO LAPŲ A MODELIO ĮLAJOMS

Paskirtis: Neleidžia lapams ir šiukšlėms patekti į stogo lataką. Pritaikytos A modelio stogo įlajoms, kurių skersmuo 75-160 mm.

Komplektacija: Plastikinės grotelės nuo lapų.

A 75-160 392209

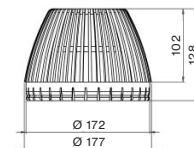

PLASTIKINĖS GROTELĖS NUO LAPŲ C MODELIO ĮLAJOMS

Paskirtis: Neleidžia lapams ir šiukšlėms patekti į stogo lataką. Pritaikytos C modelio stogo įlajoms.

Komplektacija: Plastikinės grotelės nuo lapų.

C-75 392205
C-90 392206
C-110 392207
C-160 392208

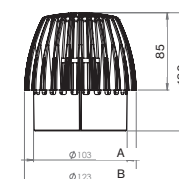

	A	B
C-75	68	88
C-90	83	103
C-110	103	123
C-160	154	174

A modelio stogo įlajos

Modelis Produktas Nr.

PLIENINĖ STOGO ĮLAJA, MODELIS A Ø 75

Paskirtis: stogo įlaja plokštiems stogams.
Su gruntuotu flanšu ir vandens surinkimo talpa.
Komplektacija: įlaja, plastikinės grotelės nuo lapų.

350 mm	390001
600 mm	390002
750 mm	390003
1000 mm	390004

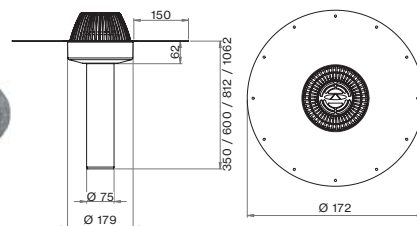

PLIENINĖ STOGO ĮLAJA, MODELIS A Ø 110

Paskirtis: stogo įlaja plokštiems stogams.
Su gruntuotu flanšu ir vandens surinkimo talpa.
Komplektacija: įlaja, plastikinės grotelės nuo lapų.

350 mm	390021
600 mm	390022
750 mm	390023
1000 mm	390024

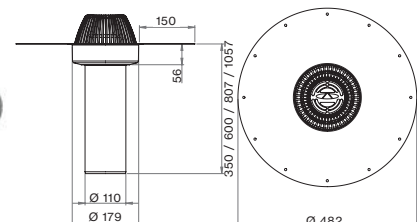

PLIENINĖ STOGO ĮLAJA, MODELIS A Ø 160

Paskirtis: stogo įlaja plokštiems stogams.
Su gruntuotu flanšu ir vandens surinkimo talpa.
Komplektacija: įlaja, plastikinės grotelės nuo lapų.

350 mm	390031
600 mm	390032
750 mm	390033
1000 mm	390034

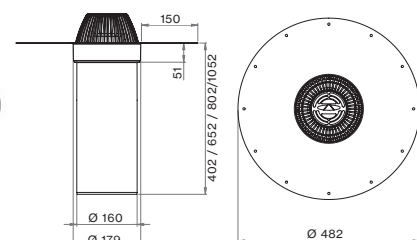

C modelio stogo įlajos

Modelis Produktas Nr.

PLIENINĖ STOGO ĮLAJA, MODELIS C Ø 75

Paskirtis: stogo įlaja plokštiems stogams.
Su gruntuotu flanšu.
Komplektacija: įlaja, plastikinės grotelės nuo lapų.

350 mm	391001
600 mm	391002
750 mm	391003
1000 mm	391004

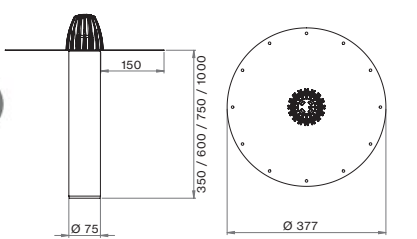

PLIENINĖ STOGO ĮLAJA, MODELIS C Ø 90

Paskirtis: stogo įlaja plokštiems stogams.
Su gruntuotu flanšu.
Komplektacija: įlaja, plastikinės grotelės nuo lapų.

200 mm	391011
--------	--------

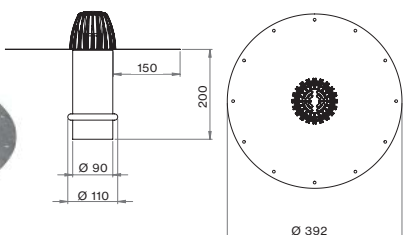

PLIENINĖ STOGO ĮLAJA, MODELIS C Ø 110

Paskirtis: stogo įlaja plokštiems stogams.
Su gruntuotu flanšu.
Komplektacija: įlaja, plastikinės grotelės nuo lapų.

350 mm	391021
600 mm	391022
750 mm	391023
1000 mm	391024

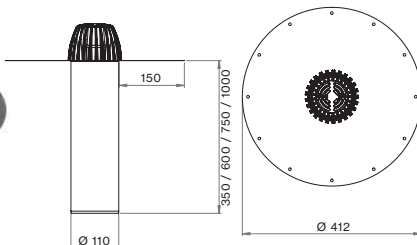

PLIENINĖ STOGO ĮLAJA, MODELIS C Ø 160

Paskirtis: stogo įlaja plokštiems stogams.
Su gruntuotu flanšu.
Komplektacija: įlaja, plastikinės grotelės nuo lapų.

350 mm	391031
600 mm	391032
750 mm	391033
1000 mm	391034

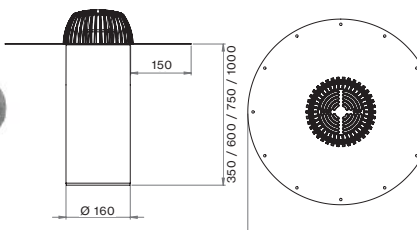

	Modelis	Produktas Nr.
ŠILDYMO KABELIS		
Paskirtis: savireguliuojantis šildymo kabelis, apsaugantis įlają nuo užšalimo.	75 16W	392010
Komplektacija: šildymo kabelis, 1 m ilgio jungiamasis kabelis ir apsauginis laikiklis.	110 16W	392011
	160 16W	392012
	160 32W	392004



BITUMINIS FLANŠAS

Paskirtis: gamykloje sumontuotas bituminis flanšas pagreitina įlajos montavimą ant bituminės stogo dangos ir užtikrina sandarų tvirtinimą.	75-90	392210
Matmenys: 500x500 mm.	110	392211
Komplektacija: bituminis flanšas.	C-160/A-75-160	392212

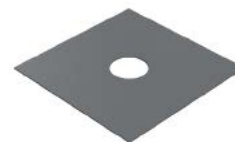

ĮLAJOS VAMZDŽIO PJOVIMAS

396000

Poreikiui esant galima užsakyti pageidaujamo ilgio įlają.

ANTIKONDENSACINĖ IZOLIACIJA A MODELIO ĮLAJAI

Paskirtis: apsaugo nuo kondensacijos. Izoliacinė medžiaga montuojama vamzdžio išorėje ir aplink vandens surinkimo talpą.
Matmenys: izoliacijos storis 13 mm.
Komplektacija: antikondensacinė izoliacija.

ANTIKONDENSACINĖ IZOLIACIJA C MODELIO ĮLAJAI

Paskirtis: apsaugo nuo kondensacijos. Izoliacinė medžiaga montuojama vamzdžio išorėje.
Matmenys: izoliacijos storis 13 mm.
Komplektacija: antikondensacinė izoliacija.

Modelis	Produktas Nr.	Modelis	Produktas Nr.
A-75 350	395001	C-75 350	395101
A-75 600	395002	C-75 600	395102
A-75 750	395003	C-75 750	395103
A-75 1000	395004	C-75 1000	395104
A-110 350	395021	C-110 350	395121
A-110 600	395022	C-110 600	395122
A-110 750	395023	C-110 750	395123
A-110 1000	395024	C-110 1000	395124
A-160 350	395031	C-160 350	395131
A-160 600	395032	C-160 600	395132
A-160 750	395033	C-160 750	395133
A-160 1000	395034	C-160 1000	395134







Kraigo galiniai dangteliai

	Spalva	Vnt./pakuotė	Vnt./padėklas	Produktas Nr.	
VILPE® PLIENINIŲ STOGŲ KRAIGO GALINIS DANGTELIS Paskirtis: galinis plieninių kraigų dangtelis. Komplektacija: galinis dangtelis.	Juoda	500	6000	74022	
	Ruda	500	3000	74024	
	Žalia	500	3000	74028	
	Raudona	500	3000	74026	
	Plytinė	500	6000	74030	
	Antracito	500	6000	74023	
VILPE® ČERPINIŲ STOGŲ KRAIGO GALINIS DANGTELIS Paskirtis: galinis čerpinių stogų kraigų dangtelis. Komplektacija: galinis dangtelis.	Juoda	75	900*	74050	
	Ruda	75	900*	74054	
	Pilka	75	900*	74060	
	Raudona	75	900*	74052	
	Plytinė	75	900*	74058	



Bituminių stogų sandarikliai

	Modelis	Vnt./pakuotė	Vnt./padėklas	Produktas Nr.	
VILPE® FELT BITUMINIO STOGO SANDARIKLIS Paskirtis: apvalių vamzdžių sandarinimui ant bituminių stogų. Pagamintas iš EPDM gumos. Darbinė temperatūra -30...+90 °C. Flanšas prilydomas karštu bitumu tarp dviejų stogo dangos sluoksnių. Matmenys: aukštis 150 mm. Anga turi atitikti vamzdžio skersmenį. Komplektacija: sandariklis, sąvarža.	NO-1 Ø 12/19/25/38	20	480*	70040	
	NO-2 Ø 50/60	20	480*	70060	
	NO-3 Ø 75/90	20	480*	70090	
	NO-4 Ø 110/125	20	480*	70125	
	NO-4.5 Ø 130/140	20	480*	70130	
	NO-5 Ø 150/175	10	480*	70175	
	NO-6 Ø 200/250	10	300*	70250	
	NO-7 Ø 275/325		50	70325	
	NO-8 Ø 350/400	20	50	70400	
	NO-9 Ø 500/525/550/575	1	20	71050	
	NO-10 Ø 600/625/650/675	1	20	71060	
	NO-11 Ø 700/725/750/775	1	20	71070	
NO-12 Ø 800/825/850/875	1	20	71080		
VILPE® SAVARŽA Paskirtis: karštai cinkuota su fiksuojamuoju sraigtu VILPE® bituminio stogo sandarikliui. Matmenys: plotis 12 mm. Komplektacija: sąvarža.	Ø 24-44		15000	711601	
	Ø 50-145	50	3000	711714	
	Ø 50-215	50	3000	711721	
	Ø 50-370	50	3000	711737	
	Ø 70-570		3000	711757	
	Ø 630	150	150	711663	
	Ø 730	150	150	711673	
Ø 830	150	150	711683		
VILPE® R-FELT IŠARDOMAS SANDARIKLIS Paskirtis: apvalių vamzdžių sandarinimui ant bituminių stogų. Komplektacija: sandariklis, sąvarža.	Ø 19-90	1	84	70510	
	Ø 110-170	1	48	70514	
	Ø 160-250	1	24	70518	
VILPE® RHS SANDARIKLIS Paskirtis: kvadratinė vamzdžių sandarinimui ant bituminių stogų. Sąvaržą reikia parinkti pagal vamzdžio matmenis. Komplektacija: sandariklis.	40x40/50x50/ 60x60/70x70	20	480*	71090	
	80x80/100x100/ 120x120/140x140	10	480*	71094	
VILPE® RHS-FELT IŠARDOMAS SANDARIKLIS 80-150 NAUJIENA Paskirtis: kvadratinė vamzdžių sandarinimui ant bituminių stogų. Patentuotas montavimo sprendimas. Komplektacija: sandariklis.	Ø 80-150			71745	
	40x40		1200*	711198	
	50x50		1200*	71120	
	60x60		1200*	71122	
	70x70		1200*	71123	
	80x80		1200*	71124	
	90x90		1200*	71125	
	100x100		1200*	71126	
	120x120		1200*	71128	
	140x140		1200*	711282	
VILPE® RHS SAVARŽA RST A2 Paskirtis: VILPE® RHS sandarikliui pritvirtinti. Reikia pasirinkti pagal vamzdžio ir sandariklio dydį. Matmenys: 40-150. Komplektacija: sąvarža.	150x150		1200*	711284	

Plieninių stogų sandarikliai

	Modelis	Vnt./pakuotė	Vnt./padėklas	Produktas Nr.	
VILPE® ROOFSEAL IŠARDOMO SANDARIKLIO RINKINYS	Ø 10-100	1	84	71742	
	Ø 100-23	1	36	71744	
Paskirtis: pagamintas iš EPDM gumos. Sandariklis su aliuminio flanšu.					
Komplektacija: sandariklis, sraigčiai, hermetikas ir sąvarža.					
VILPE® SĄVARŽA			500	711690	
VILPE® ROOFSEAL STOGO SANDARIKLIS	NO-1 Ø 12/19/25/28/38/50/60/75/90		500	71701	
	NO-2 Ø 75/90/110/125/150		500	71702	
	NO-3 Ø 110/125/150/175/200		500	71703	
	NO-4 (7) Ø 150/280	10	50	71716	
	NO-5 (8) Ø 180/330	5	50	71717	
	NO-6 (9) Ø 260/460	5	50	71718	
Paskirtis: pagamintas iš EPDM gumos. Sandariklis su aliuminio flanšu.					
Komplektacija: sandariklis.					
VILPE® ROOFSEAL STOGO SANDARIKLIO RINKINYS	NO-1 Ø 12/19/25/28/38/50/60/75/90	1	255	71721	
	NO-2 Ø 75/90/110/125/150	1	204	71722	
	NO-3 Ø 110/125/150/175/200	1	240	71723	
	NO-4 (7) Ø 150/280	1	36	71726	
	NO-5 (8) Ø 180/330	1	36	71727	
	NO-6 (9) Ø 260/460	1	24	71728	
Paskirtis: pagamintas iš EPDM gumos. Sandariklis su aliuminio flanšu.					
Komplektacija: sandariklis, sraigčiai, hermetikas ir sąvarža.					

Garų izoliacijos sandarikliai

	Modelis	Vnt./pakuotė	Vnt./padėklas	Produktas Nr.	
VILPE® HT GARO IZOLIACIJOS SANDARIKLIS	HT-50 Ø 50	20	480*	71205	
	HT-75 Ø 75	20	480*	71207	
	HT-110 Ø 110	20	480*	71211	
	HT-125 Ø 125	20	480*	71213	
	HT-160 Ø 160	20	480*	71216	
Paskirtis: garo izoliacijos sandariklis.					
Matmenys: aukštis 33 mm.					
Komplektacija: EPDM guminis sandariklis.					
VILPE® HT GARO IZOLIACIJOS SANDARIKLIS, AUKŠTASIS	HTH-110 Ø 110	15	480*	71212	
Paskirtis: garo izoliacijos sandariklis.					
Matmenys: aukštis 133 mm.					
Komplektacija: EPDM guminis sandariklis.					

PVC stogų sandarikliai

	Modelis	Spalva	Vnt./padėklas	Produktas Nr.	
VILPE® PVC STOGO SANDARIKLIS	Ø 12-100 mm	Šviesiai pilka	10	70601	
	Ø 12-100 mm	Tamsiai pilka	10	70602	
	Ø 110-160 mm	Šviesiai pilka	10	70611	
	Ø 110-160 mm	Tamsiai pilka	10	70612	
Paskirtis: sandariklis PVC stogų apvaliems vamzdžiams. Flanšas prilydomas karštu oru.					
Matmenys: vamzdžių matmenys Ø 12-100 mm ir 110-160 mm.					
Komplektacija: PVC sandariklis.					



Kaminių praėjimo elementai

VILPE® apvalių kaminių praėjimas

VILPE® kamino praėjimai yra tinkami izoliuotiems apvaliems metaliniams kaminams. Galimi du jų dydžiai. Kamino praėjimų rinkinys Nr. 1 yra skirtas apvaliems Ø 200-265 mm kaminams, o kamino perėjimų rinkinys Nr. 2 yra skirtas Ø 265-380 mm kaminams. Plastikinis kamino praėjimas sujungiamas, naudojant guminį sandariklį ir sąvaržą. Pakloto tarpinė, kurią sudaro du plastikiniai elementai, guminis sandariklis ir butilo juostelės, neleidžia patekti vandeniui, užtikrindama visišką sandarumą. Kamino praėjimai gali būti montuojami tiek ant metalinių, tiek čerpiinių stogų, naudojant VILPE® hidroizoliacijos rinkinį. Ant stogų su bitumine stogo danga hidroizoliacijos rinkinio naudoti nereikia.



VILPE® modulių kaminių praėjimas

Stoginis modulinis dūmtraukių praėjimas 32x32 ... 37x37 cm gali būti pritaikomas įvairių dangų tipų stogams. Vientisas elemento dizainas yra niekuo neišsiskiriantis iš kitų ir labai panašus į daugumos kitų VILPE® produktų. Modulinio kamino praėjimas yra visiškai nepralaidus vandeniui ir lengvai montuojamas. Visos reikalingos dalys yra komplekte, o montavimo eiga yra tokia pati kaip VILPE® apvalių kaminių praėjimų.



	Spalva	Vnt./pakuotė	Vnt./padėklas	Produktas Nr.	
VILPE® DŪMTRAUKIO PRAĖJIMO ELEMENTO RINKINYS NR. 1, APVALUS Paskirtis: jungiamasis elementas apvaliems, izoliuotiems metaliniams kaminams Ø 200–265 mm. Visoms kietoms stogų dangoms papildomai reikalingas kaminių hidroizoliacijos sandariklis Nr. 1. Komplektacija: jungiamasis elementas, guminis sandariklis ir sąvaržas, apvadas, tvirtinamieji sraigtai, montavimo instrukcija.	Juoda	1	12*	742422	
	Ruda	1	12*	742424	
	Pilka	1	12*	742427	
	Plytinė	1	12*	742429	
VILPE® DŪMTRAUKIO PRAĖJIMO ELEMENTO RINKINYS NR. 2, APVALUS Paskirtis: jungiamasis elementas apvaliems, izoliuotiems metaliniams kaminams Ø 270–380 mm. Visoms kietoms stogų dangoms papildomai reikalingas kaminių hidroizoliacijos sandariklis Nr. 2. Komplektacija: jungiamasis elementas, guminis sandariklis ir sąvaržas, apvadas, tvirtinamieji sraigtai, montavimo instrukcija.	Juoda	1	6*	742432	
	Pilka	1	6*	742437	
	Plytinė	1	6*	742439	
VILPE® DŪMTRAUKIO PRAĖJIMO ELEMENTAS NR. 1, APVALUS Paskirtis: jungiamasis elementas apvaliems, izoliuotiems metaliniams kaminams Ø 200–265 mm. Visoms kietoms stogų dangoms papildomai reikalingas kaminių hidroizoliacijos sandariklis Nr. 1 ir jungiamojo apvado rinkinys. Komplektacija: jungiamasis elementas, guminis sandariklis, sąvaržas, montavimo instrukcija.	Juoda	1	14*	741022	
	Ruda	1	14*	741024	
	Pilka	1	14*	741027	
	Plytinė	1	14*	741029	
VILPE® DŪMTRAUKIO PRAĖJIMO ELEMENTAS NR. 2, APVALUS Paskirtis: jungiamasis elementas apvaliems, izoliuotiems metaliniams kaminams Ø 270–385 mm. Visoms kietoms stogų dangoms papildomai reikalingas kaminių hidroizoliacijos sandariklis Nr. 2 ir prijungiamojo apvado rinkinys. Komplektacija: jungiamasis elementas, guminis sandariklis, sąvaržas, montavimo instrukcija.	Juoda	1	6*	741032	
	Ruda	1	6*	741034	
	Pilka	1	6*	741037	
	Plytinė	1	6*	741039	
VILPE® DŪMTRAUKIO HIDROIZOLIACIJOS SANDARIKLIS Paskirtis: visiems stogams, išskyrus bituminius. Apsaugo nuo vandens pratekėjimo į izoliaciją. Naudojamas su apvalių kaminių praėjimo elementais Nr. 1, Nr. 2 ir modulių kaminių praėjimo elementais. Tinka Ø 200-380 mm vamzdžiams. Komplektacija: 2 plastikinės dalys, guminis sandariklis ir butilo juostelė.	Juoda			73218	
VILPE® DŪMTRAUKIO PRAĖJIMO ELEMENTO APVADO PRAILGINIMAS NR. 1 Paskirtis: palengvina suformuoti kamino jungtį toliau nuo stogo kraigo. Persidengimas 10 cm, ilgis 700 mm. Matmenys: 650x700 mm. Komplektacija: 1 lakštas, sandarikliai.	Juoda	1	19	742402	
	Ruda	1	19	742404	
	Pilka	1	19	742407	
	Plytinė	1	19	742409	
VILPE® DŪMTRAUKIO PRAĖJIMO ELEMENTO APVADO PRAILGINIMAS NR. 2 Paskirtis: palengvina suformuoti kamino jungtį toliau nuo stogo kraigo. Persidengimas 10 cm, ilgis 1100 mm. Matmenys: 785x1100 mm. Komplektacija: 1 lakštas, sandarikliai.	Juoda	1	19	742412	
	Pilka	1	19	742417	
	Plytinė	1	19	742419	

Kamino praėjimai apvaliems kaminams

Spalva Vnt./pakuotė Vnt./padėklas Produktas Nr.

VILPE® GARO SANDARIKLIS 100-380

Paskirtis: garo sandariklis, skirtas apvaliam kaminui.
Iš silikono gumos.
Komplektacija: garo sandariklis.

Juoda 1 73217



VILPE® MODULINIS DŪMTRUKIŲ PRAĖJIMO ELEMENTAS

Paskirtis: moduliniais dūmtraukiams, kurių plotis 320-370 mm ir aukštis nuo 1106 iki 1721 mm.
Visų stogo dangų tipams.
Komplektacija: praėjimo elementas, apvadas, montavimo instrukcija, sraigtai.

Juoda 1 742502
Pilka 1 742507
Plytinė 1 742509



VILPE® BITUMINIŲ STOGŲ MODULINIS DŪMTRUKIŲ PRAĖJIMO ELEMENTAS

Paskirtis: dūmtraukiams, kurių plotis 320-370 mm ir aukštis nuo 1106 iki 1721 mm. Bituminių dangų stogams.
Komplektacija: praėjimo elementas, montavimo instrukcija, sraigtai.

Juoda 1 742532
Pilka 1 742537



VILPE® MODULINIS DŪMTRUKIO APVALKALAS

Paskirtis: dūmtraukiams, kurių plotis 320-370 mm ir aukštis nuo 1106 iki 1721 mm.
Komplektacija: apvalkalas, sraigtai.

Juoda 1 742512
Pilka 1 742517
Plytinė 1 742519





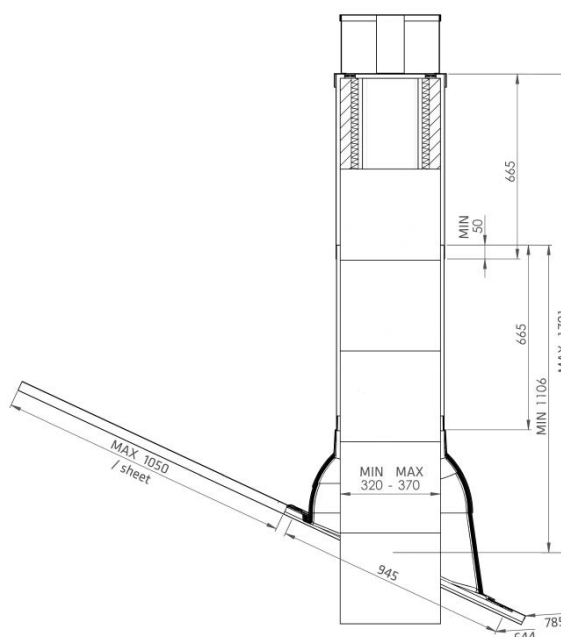
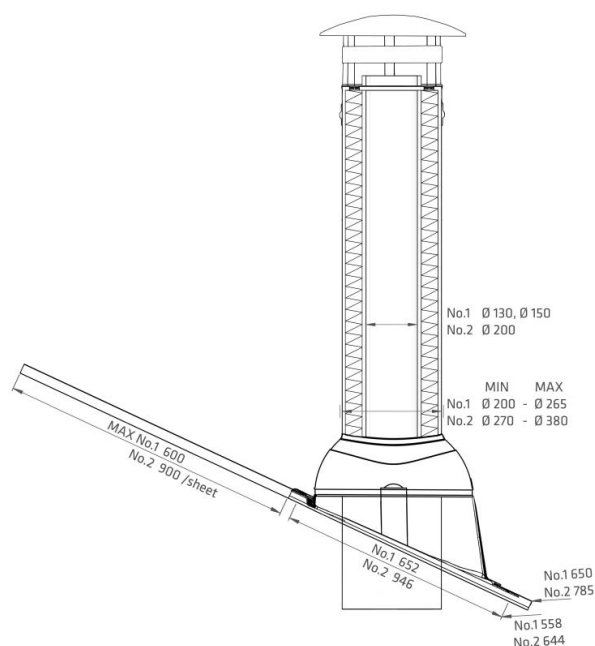
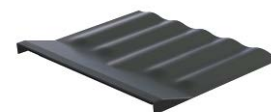

VILPE® TILE DŪMTRUKIO JUNGTIŠ EPDM

Paskirtis: lankstus sujungimas čerpiniams stogams.
Skirtas dūmtraukio praėjimo elementams Nr. 1 ir Nr. 2.
Nr. 2 taip pat gali jungti ir modulio dūmtraukio praėjimo elementą su stogo danga.
Komplektacija: dūmtraukio jungtis EPDM.

No. 1 1 120 742522
No. 2 1 120 742524



Tvirtinimo elementai

	Modelis	Vnt./pakuotė	Vnt./padėklas	Produktas Nr.	
VILPE® RKL TVIRTINIMO ELEMENTAS					
Paskirtis: dekoratyvinei plytų sienai tvirtinti prie medinių karkasinių namų. Su vienu tvirtinimo elementu galima vienu kartu pritvirtinti ir apie 50 mm storio šilumos izoliaciją, ir dekoratyvinę plytų sieną. Papildomai reikia turėti 115 mm ilgio vinį.	RKL-FASTENER	250	4500	22051	
Komplektacija: RKL tvirtinamasis elementas (be vinies).					
VILPE® NV TVIRTINIMO ELEMENTAS					
Paskirtis: priešvėjinių plokščių tvirtinimui prie medinio karkaso konstrukcijų išorinėje pusėje. Tarpiklio dydis pasirenkamas pagal izoliacijos storį. Naudojamas tiek minkštai, tiek kietai izoliacijai.	NV-30	200	22400*	21335	
	NV-40	200	16800*	21345	
	NV-45	250	15000*	21245	
	NV-50	200	16800*	21360	
	NV-55	200	16800*	21365	
	NV-70	200	15000*	21270	
VILPE® POVERŽLĖ					
Paskirtis: LSK Ø 60 mm poveržlės naudojamos lengvoms izoliacinėms medžiagoms tvirtinti. Juodos spalvos poliamido (nailono) poveržle Y40-PA Ø 40 mm tinka tvirtinti viensluksnę stogo dangos medžiagą prie betoninio arba medinio pagrindo. 40-PP Ø 40 mm poveržlė tvirtina izoliacines arba akustines plokštes. ZN poveržlės pagamintos iš cinkuoto plieno.	LSK-60	450	37800	20001	
	Y40-PA	500	90000	01005	
	Y40-PP	500	90000	010047	
	ZN-40	1000	50000	9546024	
	ZN-50	500	30000	9546025	
Komplektacija: poveržlė.					
VILPE® KFR 4.2 SRAIGTAS					
Paskirtis: Antikorozine danga padengtas poveržlių sraigtas.	4.2x25 SRAIGTAS	500		403025	
Komplektacija: Sraigtas.	4.2x32 SRAIGTAS	500		403032	
	4.2x38 SRAIGTAS	500		403038	
	4.2x45 SRAIGTAS	500		403045	
	4.2x55 SRAIGTAS	500		403055	
	4.2x65 SRAIGTAS	500		403065	

Power

	Modelis	Vnt./pakuotė	Vnt./padėklas	Produktas Nr.	
VILPE® POWER A (KVADRATINIS KORPUSAS)					
Paskirtis: kelių izoliacijos sluoksnių tarpusavio sujungimui arba prie esamos bituminės stogo dangos tvirtinant papildomą izoliacijos sluoksnį. Tvirtinimo elemento ilgį reikia pasirinkti pagal izoliacinės medžiagos storį. Pagamintas iš patvaraus nailono. Kamputas korpusas yra atsparesnis sukimui montavimo metu. Standartinė spalva-juoda.	60, 00 mm	250	6000	284060	
	70, 00-20 mm	250	6000	284070	
	90, 20-40 mm	250	6000	284090	
	110, 40-60 mm	250	4500	284110	
	130, 60-80 mm	250	4500	284130	
	150, 80-100 mm	250	3000	284150	
	175, 100-120 mm	250	3000	28175	
	200, 130-150 mm	250	2000	28200	
	225, 160-170 mm	250	1000	28225	
Matmenys: flanšas Ø 50 mm, sriegio dydis Ø 28 mm.					
Komplektacija: Power A tvirtinimo elementas.					

POWER A montavimo įrankiai

	Modelis	Ilgis	Produktas Nr.
Apvalaus korpuso Power izoliacijos laikikliai montuojami su šešiakampiu montavimo antgaliu. Kokį antgalį naudoti (Power ar Torx), priklauso nuo Power skylės dydžio. Power A Reguliuojami tvirtinami tik su ilgais antgaliais. Kvadratinio korpuso Power tvirtinami su specialiais kvadratiniais antgaliais POWER 350.	350-2X TORX BIT	350	910135
	500-2X TORX BIT	500	910150
	POWER-350	350	90133

Croco 512

	Modelis	Vnt./pakuotė	Vnt./padėklas	Produktas Nr.	
VILPE® CROCO 512					
Paskirtis: stogo dangai ir šilumos izoliacijai tvirtinti prie akytojo betono perdangos. Tvirtinamojo elemento ilgį reikia pasirinkti pagal izoliacinės medžiagos storį taip, kad tvirtinamasis elementas būtų perdangoje mažiausiai 50 mm gylyje. Prieš montuojant perdangoje reikia išgręžti Ø 12 mm pločio ir 50-70 mm gylio skylę. Plėtimosi kaištis įtrauktas į komplektaciją.	00-10 mm	500	12000	054010	
	10-30 mm	500	9000	054030	
	30-50 mm	500	9000	054050	
	50-70 mm	500	6000	054070	
	80-100 mm	500	6000	054100	
	100-120 mm	500	6000	054120	
	120-140 mm	500	4000	054140	
	140-160 mm	500	4000	054160	
	180-200 mm	250	3000	054200	
	230-250 mm	250	3000	054250	
	280-300 mm	250	7000*	054300	
	330-350 mm	250	7000*	054350	
	380-400 mm	250	7000*	054400	
Matmenys: flanšas Ø 50 mm.					
Komplektacija: Croco 512 tvirtinimo elementas, plėtimosi kaištis.					

*EUR-240

Croco-512 montavimo irankiai

Montuojant Croco 512 pirmiausiai grąžtu yra išgręžiama Ø 12 mm skylė betone. Croco 512 tvirtinimo detalė yra montuojama naudojant kaltą ir kaiščius.

Modelis	Ilgis	Produktas Nr.
512-DRILL 12X400		90400
SETTING TOOL 308/512		90010
(Croco-512: 60 - 300 mm)		
PEG FOR SETTING TOOL	320	90011
(Croco-512: 60 - 300 mm)		
480-HANDPEG	480	90048
(Croco-512: 250 - 500 mm) bendras ilgis 600 mm		



Croco A ir Croco B

VILPE® CROCO A

Paskirtis: bituminėms ir izoliacinėms medžiagoms tvirtinti prie metalinių, betoninių arba medinių konstrukcijų. Croco B tvirtinimo sraigta arba vinį reikia pasirinkti pagal stogo perdangos tipą. Tvirtinimo ilgį reikia pasirinkti pagal izoliacinės medžiagos storį ir sraigto arba vinies ilgį.

Matmenys: flanšas Ø 50 mm.

Komplektacija: Croco A tvirtinimo elementas.

Modelis	Vnt./pakuotė	Vnt./padėklas	Produktas Nr.
CROCO A-20	500	56000*	02020
CROCO A-30	500	56000*	02030
CROCO A-50	500	18000*	02050
CROCO A-80	500	28000*	02080
CROCO A-100	500	18000*	02100
CROCO A-120	500	14000*	02120
CROCO A-150	500	14000*	02150
CROCO A-170	500	8000*	02170
CROCO A-200	500	8000*	02200
CROCO A-230	250	7000*	02230
CROCO A-250	250	4000*	02250
CROCO A-300	250	5000*	022300
CROCO A-350	250	5000*	022350
CROCO A-400	250	3000*	022400
CROCO A-450	250	3000*	022450
CROCO A-500	250	3000*	022500
CROCO A-550	125	3000*	022550
CROCO A-600	125	3000*	022600
CROCO A-650	125	3000*	022650
CROCO A-700	125	3000*	022700



VILPE® CROCO B

Paskirtis: stogo membranoms ir izoliacinėms medžiagoms tvirtinti prie metalinių, betoninių arba medinių konstrukcijų. Croco A tvirtinimo sraigta arba vinį reikia pasirinkti pagal stogo perdangos tipą. Tvirtinimo ilgį reikia pasirinkti pagal izoliacinės medžiagos storį ir sraigto arba vinies ilgį.

Matmenys: flanšas Ø 50 mm.

Komplektacija: Croco B tvirtinimo elementas.

CROCO B-20	500	56000*	02520
CROCO B-30	500	56000*	02530
CROCO B-50	500	42000*	02550
CROCO B-80	500	28000*	02580
CROCO B-100	500	18000*	02600
CROCO B-110	500	18000*	02610
CROCO B-120	500	14000*	02620
CROCO B-140	500	14000*	02640
CROCO B-150	500	14000*	02650
CROCO B-170	500	8000*	02654
CROCO B-200	500	8000*	02660
CROCO B-230	250	7000*	02664
CROCO B-250	250	7000*	02670
CROCO B-260	250	7000*	02674
CROCO B-290	250	7000*	02678
CROCO B-300	250	5000*	02680
CROCO B-350	250	5000*	02690
CROCO B-400	250	3000*	02700
CROCO B-450	250	3000*	02710
CROCO B-500	250	3000*	02720
CROCO B-550	125	3000*	02730
CROCO B-600	125	3000*	02740



VILPE® CROCO REGULIUOJAMAS SRAIGTAS

Paskirtis: būtinas reguliuojamų tvirtinimo elementų montavimui, Sraigto galvutė Torx 25 (TX25).

Matmenys: įvorė: 125 mm, Ø 7 mm, sraigtas:

6,3x150 mm TX25.

Komplektacija: įvorė, sraigtas.

	250	21000	02703
--	-----	-------	-------



Croco vinyis ir sraigtais

VILPE® KLA-STOGO SRAIGTAS NO-1 TX IR NO-3 TX

Paskirtis: Croco B-110 ir Croco A-110 tvirtinimo elementams tvirtinti prie metalinės ar medinės perdangos. Sraigtas Nr. 1 skirtas iki 1,25 mm storio metalui; sraigtas Nr. 3 naudojamas storesnėms medžiagoms. Sraigto ilgį reikia pasirinkti pagal izoliacinės medžiagos storį ir tvirtinimo ilgį taip, kad sraigtas pergręžtų metalą mažiausiai 15 mm.

Matmenys: 40-150 mm

Komplektacija: KLA sraigtas TX



Modelis	Ilgis	Produktas Nr.
KLA-40 KLA-STOGO SRAIGTAS TX	40 mm	425040
KLA-50 KLA-STOGO SRAIGTAS TX	50 mm	425050
KLA-70 KLA-STOGO SRAIGTAS TX	70 mm	425070
KLA-90 KLA-STOGO SRAIGTAS TX	90 mm	425090
KLA-110 KLA-STOGO SRAIGTAS TX	110 mm	425110
KLA-130 KLA-STOGO SRAIGTAS TX	130 mm	425130
KLA-150 KLA-STOGO SRAIGTAS TX	150 mm	425150
NO-3 KLA-50 KLA-STOGO SRAIGTAS TX	50 mm	427050
NO-3 KLA-70 KLA-STOGO SRAIGTAS TX	70 mm	427070
NO-3 KLA-90 KLA-STOGO SRAIGTAS TX	90 mm	427090
NO-3 KLA-110 KLA-STOGO SRAIGTAS TX	110 mm	427110
NO-3 KLA-130 KLA-STOGO SRAIGTAS TX	130 mm	427130
NO-3 KLA-150 KLA-STOGO SRAIGTAS TX	150 mm	427150

VILPE® BETONO SRAIGTAS TX

Paskirtis: Croco B-110 ir Croco A-110 tvirtinimo elementams tvirtinti prie betoninės perdangos. Sraigto ilgį reikia pasirinkti pagal izoliacinės medžiagos storį ir tvirtinimo ilgį taip, kad montavimo gylis betoninėje perdangoje būtų mažiausiai 20 mm. Gręžinio skersmuo – Ø 5 mm.

Taip pat gali būti naudojamas medienos, lakštinio metalo ir kt. tvirtinimui.

Matmenys: 40-150 mm

Komplektacija: betono sraigtas TX



BETONO SRAIGTAS 6.3 x 35 TX 25	35 mm	672035
BETONO SRAIGTAS 6.3 x 50 TX 25	50 mm	672050
BETONO SRAIGTAS 6.3 x 60 TX 25	60 mm	672060
BETONO SRAIGTAS 6.3 x 70 TX 25	70 mm	672070
BETONO SRAIGTAS 6.3 x 80 TX 25	80 mm	672080
BETONO SRAIGTAS 6.3 x 90 TX 25	90 mm	672090
BETONO SRAIGTAS 6.3 x 100 TX 25	100 mm	672100
BETONO SRAIGTAS 6.3 x 110 TX 25	110 mm	672110
BETONO SRAIGTAS 6.3 x 120 TX 25	120 mm	672120
BETONO SRAIGTAS 6.3 x 130 TX 25	130 mm	672130

Croco B ir Croco A įrankiai

Croco B betono vinyms yra išgręžiama 5 mm skersmens skylė grąžtu. Įprastiniai SDS+ grąžtai gali būti naudojami kai izoliacijos sluoksnis nėra labai storas. Betono vinyis yra montuojami naudojant specialius gręžimo ir kalimo įrankius.

Croco B dvipusiai montavimo grąžtai. Grąžto ilgis yra parenkamas pagal montavimo detalės ilgį. Rekomenduojame naudoti mažiausiai 30 mm ilgesnį grąžtą nei parinkta Croco B tvirtinimo detalė.

Montavimui naudojamas T-25 (7 mm) Torx įrankis. Jei montuojate į betoną bus reikalingas M grąžtas ir jo prailgintuvas arba panašūs įrankiai. Torx įrankis ir grąžtas su prailgintuvu parduodami atskirai.

¹naudojant 400 mm ilgį

²naudojant 600 mm ilgį

Modelis	Ilgis	Produktas Nr.
065-2X TORX ANTGALIS	65	910065
150-2X TORX ANTGALIS	150	910115
350-2X TORX ANTGALIS	350	910135
500-2X TORX ANTGALIS	500	910150
700-2X TORX ANTGALIS	700	910170
K-GRĄŽTAS 5/28 (90270)		90274
K-GRĄŽTO PRAILGINTUVAS-400 SDS	400	90270
K-GRĄŽTO PRAILGINTUVAS-600	600	90272
K-GRĄŽTO PRAILGINTUVAS-800	800	90277
5X150/210 SDS+DRILL		9515206
BLOW STIK-600 SDS+	600 ¹	90238
BLOW STIK-800 SDS+	800 ²	90240
M-GRĄŽTAS 5/35		90290
M-GRĄŽTAS 5/55		90291
M-GRĄŽTO PRAILGINTUVAS	750	90292
700-2X (7 mm) TORX ANTGALIS REGULIUOJAMAS	700	910180

Pasirinkimo lentelė, Croco B

Izoliacija mm	Croco B + KLA betono vinis	Croco B + KLA gręžiantis sraigtas	Croco B + betono sraigtas
Tvirtinimo detalės izoliacijos elastingumas yra 10 %			
20	CROCO B-20 + VINIS - 35	CROCO B-20 + SRAIGTAS - 40	CROCO B-20 + SRAIGTAS - 35
30	CROCO B-20 + VINIS - 45	CROCO B-20 + SRAIGTAS - 50	CROCO B-20 + SRAIGTAS - 50
40	CROCO B-20 + VINIS - 55	CROCO B-20 + SRAIGTAS - 70	CROCO B-20 + SRAIGTAS - 60
50	CROCO B-50 + VINIS - 35	CROCO B-50 + SRAIGTAS - 40	CROCO B-50 + SRAIGTAS - 35
60	CROCO B-50 + VINIS - 45	CROCO B-50 + SRAIGTAS - 50	CROCO B-50 + SRAIGTAS - 50
70	CROCO B-50 + VINIS - 55	CROCO B-50 + SRAIGTAS - 70	CROCO B-50 + SRAIGTAS - 60
80	CROCO B-50 + VINIS - 65	CROCO B-50 + SRAIGTAS - 70	CROCO B-50 + SRAIGTAS - 70
90	CROCO B-80 + VINIS - 45	CROCO B-80 + SRAIGTAS - 50	CROCO B-80 + SRAIGTAS - 50
100	CROCO B-80 + VINIS - 55	CROCO B-80 + SRAIGTAS - 70	CROCO B-80 + SRAIGTAS - 60
110	CROCO B-100 + VINIS - 45	CROCO B-100 + SRAIGTAS - 50	CROCO B-100 + SRAIGTAS - 50
120	CROCO B-100 + VINIS - 55	CROCO B-100 + SRAIGTAS - 70	CROCO B-100 + SRAIGTAS - 60
130	CROCO B-120 + VINIS - 45	CROCO B-120 + SRAIGTAS - 50	CROCO B-120 + SRAIGTAS - 50
140	CROCO B-120 + VINIS - 55	CROCO B-120 + SRAIGTAS - 70	CROCO B-120 + SRAIGTAS - 60
150	CROCO B-120 + VINIS - 65	CROCO B-120 + SRAIGTAS - 70	CROCO B-120 + SRAIGTAS - 70
160	CROCO B-150 + VINIS - 45	CROCO B-150 + SRAIGTAS - 50	CROCO B-150 + SRAIGTAS - 50
170	CROCO B-150 + VINIS - 55	CROCO B-150 + SRAIGTAS - 70	CROCO B-150 + SRAIGTAS - 60
180	CROCO B-150 + VINIS - 65	CROCO B-150 + SRAIGTAS - 70	CROCO B-150 + SRAIGTAS - 70
190	CROCO B-170 + VINIS - 55	CROCO B-170 + SRAIGTAS - 70	CROCO B-170 + SRAIGTAS - 60
200	CROCO B-170 + VINIS - 65	CROCO B-170 + SRAIGTAS - 70	CROCO B-170 + SRAIGTAS - 70
210	CROCO B-170 + VINIS - 75	CROCO B-170 + SRAIGTAS - 90	CROCO B-170 + SRAIGTAS - 80
220	CROCO B-200 + VINIS - 55	CROCO B-200 + SRAIGTAS - 70	CROCO B-200 + SRAIGTAS - 60
230	CROCO B-200 + VINIS - 65	CROCO B-200 + SRAIGTAS - 70	CROCO B-200 + SRAIGTAS - 70
240	CROCO B-200 + VINIS - 75	CROCO B-200 + SRAIGTAS - 90	CROCO B-200 + SRAIGTAS - 80
250	CROCO B-230 + VINIS - 55	CROCO B-230 + SRAIGTAS - 70	CROCO B-230 + SRAIGTAS - 60
260	CROCO B-230 + VINIS - 65	CROCO B-230 + SRAIGTAS - 70	CROCO B-230 + SRAIGTAS - 70
270	CROCO B-250 + VINIS - 55	CROCO B-230 + SRAIGTAS - 90	CROCO B-250 + SRAIGTAS - 60
280	CROCO B-250 + VINIS - 65	CROCO B-250 + SRAIGTAS - 70	CROCO B-250 + SRAIGTAS - 70
290	CROCO B-250 + VINIS - 75	CROCO B-250 + SRAIGTAS - 90	CROCO B-250 + SRAIGTAS - 80
300	CROCO B-250 + VINIS - 85	CROCO B-250 + SRAIGTAS - 90	CROCO B-250 + SRAIGTAS - 90
310	CROCO B-250 + VINIS - 95	CROCO B-250 + SRAIGTAS - 110	CROCO B-250 + SRAIGTAS - 100
320	CROCO B-250 + VINIS - 105	CROCO B-250 + SRAIGTAS - 110	CROCO B-250 + SRAIGTAS - 110
330	CROCO B-300 + VINIS - 65	CROCO B-300 + SRAIGTAS - 70	CROCO B-300 + SRAIGTAS - 70
340	CROCO B-300 + VINIS - 75	CROCO B-300 + SRAIGTAS - 90	CROCO B-300 + SRAIGTAS - 80
350	CROCO B-300 + VINIS - 85	CROCO B-300 + SRAIGTAS - 90	CROCO B-300 + SRAIGTAS - 90
360	CROCO B-300 + VINIS - 95	CROCO B-300 + SRAIGTAS - 110	CROCO B-300 + SRAIGTAS - 100
370	CROCO B-300 + VINIS - 105	CROCO B-300 + SRAIGTAS - 110	CROCO B-300 + SRAIGTAS - 110
380	CROCO B-350 + VINIS - 65	CROCO B-300 + SRAIGTAS - 130	CROCO B-350 + SRAIGTAS - 70
390	CROCO B-350 + VINIS - 75	CROCO B-350 + SRAIGTAS - 90	CROCO B-350 + SRAIGTAS - 80
400	CROCO B-350 + VINIS - 85	CROCO B-350 + SRAIGTAS - 90	CROCO B-350 + SRAIGTAS - 90
410	CROCO B-350 + VINIS - 95	CROCO B-350 + SRAIGTAS - 110	CROCO B-350 + SRAIGTAS - 100
420	CROCO B-350 + VINIS - 105	CROCO B-350 + SRAIGTAS - 110	CROCO B-350 + SRAIGTAS - 110
430	CROCO B-350 + VINIS - 115	CROCO B-350 + SRAIGTAS - 130	CROCO B-350 + SRAIGTAS - 120
440	CROCO B-400 + VINIS - 75	CROCO B-400 + SRAIGTAS - 90	CROCO B-400 + SRAIGTAS - 80
450	CROCO B-400 + VINIS - 85	CROCO B-400 + SRAIGTAS - 90	CROCO B-400 + SRAIGTAS - 90
460	CROCO B-400 + VINIS - 95	CROCO B-400 + SRAIGTAS - 110	CROCO B-400 + SRAIGTAS - 100
470	CROCO B-400 + VINIS - 105	CROCO B-400 + SRAIGTAS - 110	CROCO B-400 + SRAIGTAS - 110
480	CROCO B-400 + VINIS - 115	CROCO B-400 + SRAIGTAS - 130	CROCO B-400 + SRAIGTAS - 120
490	CROCO B-450 + VINIS - 75	CROCO B-450 + SRAIGTAS - 90	CROCO B-450 + SRAIGTAS - 80
500	CROCO B-450 + VINIS - 85	CROCO B-450 + SRAIGTAS - 90	CROCO B-450 + SRAIGTAS - 90
510	CROCO B-450 + VINIS - 95	CROCO B-450 + SRAIGTAS - 110	CROCO B-450 + SRAIGTAS - 100
520	CROCO B-450 + VINIS - 105	CROCO B-450 + SRAIGTAS - 110	CROCO B-450 + SRAIGTAS - 110

Croco A atitinkančios kombinacijos

Croco reguliuojamas tvirtinimo elementas

Izoliacija mm	Lankstumas mm	Croco A/B
165 - 250	15	CROCO A/B-150 + CROCO REGULIOJAMAS SRAIGTAS
220 - 300	20	CROCO A/B-200 + CROCO REGULIOJAMAS SRAIGTAS
275 - 350	25	CROCO A/B-250 + CROCO REGULIOJAMAS SRAIGTAS
330 - 400	30	CROCO A/B-300 + CROCO REGULIOJAMAS SRAIGTAS
380 - 450	30	CROCO A/B-350 + CROCO REGULIOJAMAS SRAIGTAS
430 - 500	30	CROCO A/B-400 + CROCO REGULIOJAMAS SRAIGTAS
480 - 550	30	CROCO A/B-450 + CROCO REGULIOJAMAS SRAIGTAS
530 - 600	30	CROCO A/B-500 + CROCO REGULIOJAMAS SRAIGTAS
580 - 650	30	CROCO A/B-550 + CROCO REGULIOJAMAS SRAIGTAS
630 - 700	30	CROCO A/B-600 + CROCO REGULIOJAMAS SRAIGTAS
680 - 750	30	CROCO A-650 + CROCO REGULIOJAMAS SRAIGTAS
730 - 800	30	CROCO A-700 + CROCO REGULIOJAMAS SRAIGTAS





Puikios kokybės garantas

VILPE produktai pagerina būsto kokybę, užtikrina gaivų patalpų orą, sumažina pavojų sveikatai ir prailgina pastato konstrukcijų tarnavimo laiką. Produktus gamina Suomijos VILPE Oy šeimos verslo įmonė, kuri yra pirmaujanti vėdinimo įrangos ir specialių stogo priedų kūrėja ir gamintoja Suomijoje, Rusijoje, Baltijos ir Šiaurės šalyse.

VILPE siūlo geriausius sprendimus kompleksiniam pastato vėdinimui, kurdamą energiją taupančius ir inovatyvius produktus besikeičiantiems statybų pramonės poreikiams. Produktai yra puikios kokybės ir patvarūs, todėl suteikiama 20 metų techninė ir 10 metų estetinė garantija. VILPE Oy valdymo proceso sistemai buvo suteiktas ISO 9001:2015 kokybės vadybos sertifikatas ir ISO 14001:2015 aplinkos apsaugos vadybos sertifikatas. Šie sertifikatai liudija VILPE produktų kūrimą, gamybą ir pardavimą.

Aplinkos apsauga ir socialinė atsakomybė

Produktų kokybė ir pagarba aplinkai yra pagrindiniai įmonės prioritetai. VILPE visada galvoja apie ateitį ir investuoja į naujas technologijas bei tvarų vystymąsi, kad sumažintų energijos suvartojimą ir našą aplinkai. Didžiausią dėmesį skirdama sveikos aplinkos išsaugojimui ateities kartoms, VILPE naudoja saulės elektrinės gaminamą atsinaujinančią energiją bei pastaraisiais metais daug investavo į geoterminės šilumos naudojimo galimybę, kad sumažintų anglies dioksido išskyrimą į aplinką. Gamykla gamina kokybiškus, ilgai tarnaujančius produktus iš 100 % perdirbamo plastiko ir taip sumažina gamybos atliekas. Kitas svarbus aspektas yra socialinė atsakomybė. Kasmet 0,3 % apyvartos VILPE skiria socialinės gerovės vystymui: remia švietimą, sportą bei aukoja vaikams, kuriems mūsų visų pagalbos reikia labiausiai.



> VILPE.COM

VILPE Oy
Kauppatie 9
FI-65610 Mustasaari SUOMIJA

Pardavimai ir techninė pagalba
Tel. +370 655 73120
aukse.batvinskiene@vilpe.com

VILPE[®]
Innovative and Easy