

# VILPE<sup>®</sup> Classic Vino 2K -läpivienti

## Uusi VILPE<sup>®</sup> Classic Vino 2K on läpivienti entistä jyrkemmille rivipelti- ja huopakatteille

VILPE<sup>®</sup> Classic Vino 2K on uusi edistyksellinen vesikaton läpivienti rivipelti- ja huopakatteelle. VILPE<sup>®</sup> Classic Vino on mahdollista asentaa **aina 57 asteen kattokaltevuuteen saakka**. Läpiviennin kaulus on saanut uuden jyrkemmin kallistuvan muotoilun, joka mahdollistaa asentamisen perinteistä VILPE<sup>®</sup> Classic -läpivientiä jyrkemmälle katolle. VILPE<sup>®</sup> Classic Vino 2K:n tyyli on myös edeltäjänsä verrattuna **suorakulmaisempi ja tyylikkäämpi** suoralinjaisella rivipeltikatteella.

Tuotekokonaisuuteen kuuluu **Aluskatteen 2K-tiiviste**, joka on uuden sukupolven VILPE<sup>®</sup>-ratkaisu aluskatteen täydelliseen tiivistykseen. Kaksikomponenttinen aluskatteen tiiviste ulottuu aluskatteen alta läpiviennin yläosaan. Näin se sulkee täysin aluskatteen ja läpiviennin välisen aukon estäen lumen, sadeveden ja kosteuden pääsyn kattorakenteisiin ja eristeisiin. Läpiviennin pohjassa oleva tiiviste takaa täysin vedenpitävän lopputuloksen.

VILPE<sup>®</sup> Classic Vino 2K -läpivientisarjan asentaminen on **yksinkertaista ja helppoa**: läpiviennissä on valmiina piikit Aluskatteen 2K -tiivisteeseen kiinnittämistä varten ja pakkaukseen sisältyvät kaikki asennustarvikkeet sekä selkeät ohjeet.

Läpiviennin avulla asennetaan katolle VILPE<sup>®</sup>-huippumurit, -poistoputket, -tuuletusputket ja -antenniläpiviennit. Läpivienti on suunniteltu Ø 75, 110, 125 ja 160 mm putkille.

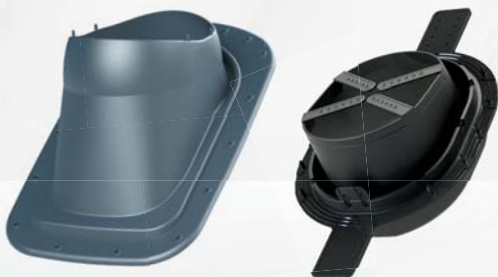

## Mitat

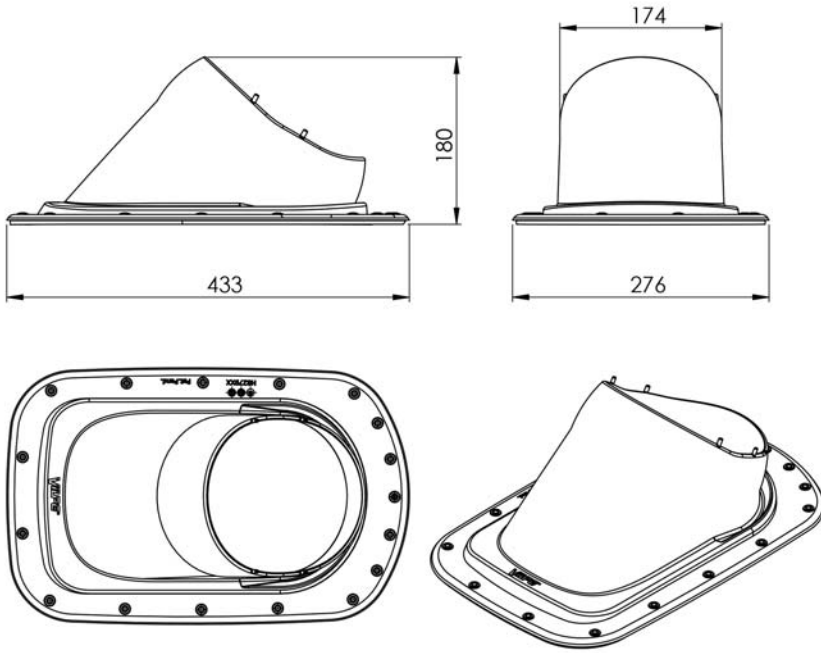

## Pakkaus

Sisältö:

- VILPE® Classic Vino -läpivienti
- VILPE® Aluskatteen 2K-tiiviste
- Liimamassa
- Ruuvipussi
- Asennusohjeet/sapluunat aluskatteen tiivisteelle ja läpiviennille

Kartonkilaatikon ulkomitat: 445 x 320 x 225 mm.

## Tuotenumerot

### NIMI

VILPE® Classic Vino 2K läpivientisarja

### VÄRI

musta  
ruskea  
vihreä  
harmaa  
punainen  
tiilenpunainen  
vaaleanharmaa







### TUOTENRO

746002  
746004  
746006  
746007  
746008  
746009  
746001

## Valmistusmateriaali

VILPE® Classic Vino -läpivienti on valmistettu kestävästä, ympäristölle haitattomasta UV-suojatusta polypropeenimuovista (PP).

## Vakiovärit

-  Musta  
Viiteväri RR 33 RAL 9005
-  Ruskea  
Viiteväri RR 32, RAL 8019
-  Vihreä  
Viiteväri RR 11, RAL 6020
-  Harmaa  
Viiteväri RR 23, RAL 7015
-  Punainen  
Viiteväri RR 28/29, RAL 3009
-  Tiilenpunainen  
Viiteväri RR 750, RAL 8004
-  Vaaleanharmaa  
Viiteväri RAL 7040

Asennusvideo



VILPE® Classic Vino 2K -läpivientisarja on suunniteltu ja valmistettu Suomessa pohjoismaiset olosuhteet huomioiden.

› [VILPE.COM](http://VILPE.COM)

**SK Tuote Oy**  
Kauppatie 9, 65610 Mustasaari  
Lintuvaarantie 33, 02650 Espoo

Puh. 020 123 3233 / Myynti  
Puh. 020 123 3200 / Vaihde  
myynti@sktuote.fi

**sktuote oy**